

	<b>FUERZA AEROSPACIAL COLOMBIANA</b>	<b>Código:</b>	<b>GA-JEADA-FR-201</b>
	<b>FORMATO CERTIFICACIÓN PARA PAGO</b>	<b>Versión N°:</b>	<b>05</b>
		<b>Vigencia:</b>	<b>26-09-2023</b>

**AUTORIZACIÓN Y CERTIFICACIÓN PAGO N° \*\*FAC-S-2024-003284-CP\*\***

FECHA: 21-05-2024

El suscrito **Teniente Coronel JOSE LUIS CASTELLANOS BOTERO Segundo Comandante y Jefe de Estado Mayor-CACOM5** nombrado mediante **Resolución 045 26-01-2024** ; autoriza **pago total ORDEN DE COMPRA 127934** y certifica que los documentos aquí relacionados y anexos, cumplen con todos los requisitos para realizar el pago de acuerdo a lo establecido en la circular "Políticas y disposiciones de orden financiero para el pago de obligaciones contractuales y reglamentarias de la Fuerza Aérea Colombiana"

<b>CONCEPTO</b>	<b>DESCRIPCION</b>
<b>PROVEEDOR</b>	<b>FERRICENTROS S.A.S</b>
<b>TIPO DOC. DE IDENTIFICACIÓN</b>	<b>NIT</b>
<b>No. DOC. DE IDENTIFICACIÓN</b>	<b>800237412-1</b>
<b>No DOC. SOPORTE</b>	<b>FACTURA ELECTRONICA DE VENTA No.01CR-661409</b>
<b>VALOR TOTAL</b>	<b>\$ 9.990.000</b>
<b>VALOR A PAGAR</b>	<b>\$ 9.990.000</b>
<b>RUBRO PRESUPUESTAL AL MAXIMO NIVEL DE DESAGREGACIÓN</b>	<b>02-01-01-004-004-08 (\$ 9.990.000)</b>
<b>NÚMERO DE LA ENTRADA DEL BIEN Y/O SERVICIO (SAP)</b>	<b>5003359923-2024</b>
<b>NÚMERO DEL PEDIDO CON CARGO AL CONTRATO DEL BIEN Y/O SERVICIO RECIBIDO (SAP)</b>	<b>4200333723</b>
<b>VIGENCIA</b>	<b>2024</b>
<b>PAC MES</b>	<b>Junio</b>
<b>BANCO</b>	<b>SCOTIABANK COLPATRIA SA</b>
<b>TITULAR</b>	<b>FERRICENTROS S.A.S</b>
<b>TIPO DE CUENTA BANCARIA/ GIRO</b>	<b>Ahorros</b>
<b>NUMERO CUENTA</b>	<b>5074384015</b>
<b>ENDOSO Y/O CESIÓN DE DERECHOS (cuando aplique)</b>	
<b>TITULAR</b>	<b>N/A</b>
<b>NIT/C.C</b>	<b>N/A</b>
<b>BANCO</b>	<b>N/A</b>
<b>TIPO DE CUENTA BANCARIA</b>	<b>NO APLICA</b>
<b>NUMERO CUENTA</b>	<b>N/A</b>

<b>TIPO DOCUMENTO</b>	<b>DOCUMENTOS</b>	<b>N° FOLIOS</b>
<b>ORIGINAL</b>	Certificación para pago Formato	<b>02</b>
<b>DIGITAL</b>	CPA, CDP, CRP	<b>03</b>
<b>DIGITAL</b>	Pantallazo SIIF	<b>01</b>
<b>DIGITAL</b>	Orden de Compra 127934	<b>01</b>
<b>DIGITAL</b>	FACTURA ELECTRONICA DE VENTA No.01CR-661409	<b>01</b>
<b>DIGITAL</b>	RAS , Especificaciones tecnicas y RUT	<b>12</b>
<b>DIGITAL</b>	Formato de imputación de bienes y servicios por rubros presupuestal	<b>01</b>
<b>DIGITAL</b>	Entrada SAP	<b>02</b>

	<b>FUERZA AEROESPACIAL COLOMBIANA</b>	<b>Código:</b>	<b>GA-JEADA-FR-201</b>
	<b>FORMATO CERTIFICACIÓN PARA PAGO</b>	<b>Versión N°:</b>	<b>5</b>
		<b>Vigencia:</b>	<b>26-09-2023</b>

<b>DIGITAL</b>	<i>Certificación pago parafiscales y planilla de pago</i>	<i>06</i>
<b>DIGITAL</b>	<i>Resolución facturación</i>	<i>02</i>
<b>DIGITAL</b>	<i>Cuenta por pagar No. 104924</i>	<i>01</i>
<b>TOTAL FOLIOS</b>		<b>032</b>

En constancia de lo anterior firman:



Teniente Coronel JOSE LUIS CASTELLANOS BOTERO  
Segundo Comandante Y Jefe De Estado Mayor CACOM-5

Elaboró: AA20. TAPIAS / DECOP Aprobó: TC. CASTELLANOS / SECOM

SIC ITUR AD ASTRA

	<b>FUERZA AEROSPACIAL COLOMBIANA</b>	<b>Código:</b>	<b>GA-JEADA-FR-201</b>
	<b>FORMATO CERTIFICACIÓN PARA PAGO</b>	<b>Versión N°:</b>	<b>5</b>
		<b>Vigencia:</b>	<b>26-09-2023</b>





FUERZA AEROSPACIAL COLOMBIANA

FORMATO CERTIFICADO DE PLAN DE ADQUISICIONES NUEVO CATALOGO PRESUPUESTAL

Código: GA-JEADA-FR-185

Versión: 14

Vigencia: 7/03/2024

Ordenador del gasto: CACOM 5
Código objeto contractual: 2024 - CACOM 500020

COMPRA DE CALENTADORES A GAS PARA EL CACOM-5

Vigencia: 2024
Fecha: 17-abr-24
Versión: 2

Table with columns: Código Recurso, Código desagregado, Uso presupuestal, Descripción Uso presupuestal, Descripción, Código UNSPSC, Modalidad contratación, Unidad medida, Cantidad, Valor unitario, Suma de Valor total línea. Includes rows for R-10 and Total general.

Table with columns: No. Versión, Valor, Observaciones. Shows version history for the purchase, including a reduction in value.

Elaboró: PD6. MARY L. GIRALDO B. Profesional Presupuestal

Vo.Bo.: Mayor JAIME EDUARDO RINCÓN VALENCIA Jefe Departamento Planeación

Aprobó: Teniente Coronel JOSE LUIS CASTELLANOS B. Ordenador del Gasto



CERTIFICADO DE DISPONIBILIDAD PRESUPUESTAL

El suscrito Jefe de Presupuesto CERTIFICA que existe apropiación presupuestal disponible y libre de afectación en los siguientes "Ítems de afectación de gastos"

Table with 10 columns: Numero, Vigencia Presupuestal, Valor Inicial, Fecha Registro, Estado, Valor Total Operaciones, Unidad / Subunidad ejecutora, Tipo, Gasto, Saldo x Comprometer, Vr. Bloqueado.

SOLICITUD DE CERTIFICADO DE DISPONIBILIDAD PRESUPUESTAL

AUTORIZACION DE ADQUISICION DE BIENES Y SERVICIOS

Table with 10 columns: Número, Fecha Registro, Número, Modalidad de contratación, Tipo de contrato.

ITEM PARA AFECTACION DE GASTO

Main table with 11 columns: DEPENDENCIA, POSICION CATALOGO DE GASTO, FUENTE, RECURSOR ECURSO, SITUAC., FECHA OPERACION, VALOR INICIAL, VALOR OPERACION, VALOR ACTUAL, SALDO X COMPROMETER, VALOR BLOQUEADO.

Objeto: COMPRA DE CALENTADORES A GAS PARA EL COMANDO AEREO DE COMBATE NO.5

RAMIREZ

Firmado digitalmente por RAMIREZ BEJARANO

BEJARANO ANGELO STEPHANY

JEFE DEPARTAMENTO FINANCIERO Fecha: 2024.04.18 16:00:12 -05'00'



Compromiso Presupuestal de Gasto – Comprobante.

Usuario Solicitante: MHfalarcon Flor Yolima Alarcon Sanchez
Unidad ó Subunidad Ejecutora Solicitante: 15-01-05-007 FAC COMANDO AEREO DE COMBATE No. 5
Fecha y Hora Sistema: 29/04/2024 12:00:00 p. m.

REGISTRO PRESUPUESTAL DEL COMPROMISO

Con base en el CDP No: 1924 de fecha 2024-01-11. Se hizo el registro presupuestal con el siguiente detalle

Table with 8 columns: Número, Fecha Registro, Unidad / Subunidad Ejecutora, Vigencia Presupuestal, Estado, Tipo de Moneda, Tasa de Cambio, Valor Inicial, Valor Total Operaciones, Valor Actual, Saldo x Obligar.

TERCERO ORIGINAL

Table with 4 columns: Identificación: NIT, Razón Social, Medio de Pago, Abono en cuenta.

CUENTA BANCARIA

Table with 6 columns: Número, Banco, Tipo, Ahorro, Estado, Activa.

ORDENADOR DEL GASTO

Table with 4 columns: Identificación, Nombre, Cargo, SEGUNDO COMANDANTE Y JEFE DE ESTADO MAYOR DEL COMANDO AEREO DE COMBATE No. 5.

CAJA MENOR

VIÁTICOS

DOCUMENTO SOPORTE

Table with 12 columns: Identificación, Fecha de Registro, Genera Viáticos, No, Num. Solicitud de Comisión, Número, Orden de Compra No.127934, Tipo, CONTRATO DE COMPRA VENTA Y SUMINISTROS, Fecha, 2024-04-29.

ÍTEM PARA AFECTACIÓN DE GASTO

Table with 10 columns: DEPENDENCIA, POSICIÓN CATÁLOGO DE GASTO, FUENTE, RECURSO, SITUAC., FECHA OPERACIÓN, VALOR INICIAL, VALOR OPERACIÓN, VALOR ACTUAL, SALDO X OBLIGAR.

Objeto: compra de calentadores a gas para el Comando Aereo de Combate No.5.

PLAN DE PAGOS

Table with 6 columns: DEPENDENCIA DE AFECTACION DE PAC, POSICION DEL CATALOGO DE PAC, FECHA, VALOR A PAGAR, SALDO POR OBLIGAR, LINEA DE PAGO.

RAMIREZ BEJARANO ANGIE STEPHANY
Firmado digitalmente por RAMIREZ BEJARANO ANGIE STEPHANY
Fecha: 2024.04.29 15:29:36 -05'00'



**Cuentas bancarias de tercero**

Usuario Solicitante: MHRvanegac Rosalba Vanegas Castillo

Unidad ó Subunidad Ejecutora Solicitante 15-01-05- FAC COMANDO AEREO DE COMBATE No. 5

Fecha y Hora Sistema: 2024-05-20-8:25 a. m.

Tipo Doc. Identidad	Número Documento Identidad	Nombre del Tercero	Entidad Financiera	Tipo de Cuenta Bancaria	Número de Cuenta Bancaria	Nombre Cuenta Bancaria	Tipo de Moneda	Estado de la Cuenta	Vigencia de utilización de Cta Bancaria en
<b>Unidad ó SubUnidad Ejecutora 15-01-05-007-FAC COMANDO AEREO DE COMBATE No. 5</b>									
NIT	800237412	FERRICENTROS S.A.S	SCOTIABANK COLPATRIA SA	Ahorro	5074384015	FERRICENTROS S.A.S.	Pesos	Activa	2030/09/04



# Comando Aéreo de Combate N° 5

## Fuerza Aérea Colombiana

### N.I.T. 800141633

## ORDEN DE COMPRA

### FERRICENTROS

N.I.T. 8002374121  
 Av Caracas 74-25  
 Bogotá, Cundinamarca  
 Atte: Yeferson Camilo Calderón Ramos  
 licitaciones2@ferricentro.com  
 Teléfono: +57 1 6511212 516

Número de Orden **127934**  
 No de Acuerdo Marco **CCE-GS-2019-4**  
 Fecha de Emisión **26/04/24**  
 Fecha de Vencimiento **12/06/24**  
 Comprador **Irina Tapias Martinez**  
 Ordenador del gasto **PIF 4Coupa**  
 Supervisor **AT. ARCILA MORENO JESICA**  
**PAOLA**  
 Teléfono **3163659997**

Detalle de Entrega

Gravámenes adicionales **El impuesto de estampilla**  
**Politécnico Colombiano Jaime Isaza Cadavid aplica si es entidad privada del 0.4 % sobre el valor facturado antes de IVA, según artículo 3 y 4 de la ordenanza No 16 del 1 de septiembre de 2009 de la Asamblea Departamental de Antioquia, si es entidad pública este impuesto no aplica. Los demás impuestos que en el momento de realizar la ejecución del contrato entren en vigencia por reformas tributarias, ordenanzas o acuerdos.**

Justificación **COMPRA DE CALENTADORES A GAS PARA EL COMANDO AÉREO DE COMBATE No. 5.**

### Enviar a

Comando Aéreo de Combate N°  
 5 Fuerza Aérea Colombiana  
 VEREDA LA BODEGA  
 RIONEGRO RIONEGRO  
 Atte: Irina Tapias Martinez

### Facturar a

Comando Aéreo de Combate N°  
 5 Fuerza Aérea Colombiana  
 VEREDA LA BODEGA  
 RIONEGRO, RIONEGRO  
 Atte: Irina Tapias Martinez

Línea	CDP	Descripción	Cant.	Unidad	Precio	Total
1	1924	gsf01-Calentador de Paso MABE 6Lts Tiro Forzado Blanco FERRI-AVSOLU-00630	10.0	Unidad	999.000,00	9.990.000,00
						<b>9.990.000,00 COP</b>



FERRICENTROS S.A.S  
NIT: 800237412-1



SOMOS AUTORETENEDORES RES.09434 DE 14/08/2007,REGIMEN COMUN, NO GRANDES CONTRIBUYENTES. GRANDES CONTRIBUYENTES ICA SHD - DI BOGOTA RES DDI-032117 DE 25/10/2019;n RESPONSABLE IVA. RAD.10-016-20 EN CASO DE MORA EN EL PAGO SE CAUSARAN INTERESES A LA TASA MAXIMA LEGAL, ARTS 65 LEY 45 / 90 Y 884 C. DE CO. ESTA FACTURA DE VENTA SE ASIMILA EN TODOS SUS EFECTOS A LA LETRA DE CAMBIO Y ES UN TITULO VALOR SEGUN LEY 1231 DE JULIODE 2008 Y CORRESPONDE A UNA VENTA EFECTIVA DE MERCANCIAS ENTREGADAS REAL Y MATERIALMENTE AL COMPRADOR. AUTORIZO A SER REPORTADO A CUALQUIER BASE DE DATOS PUBLICA O PRIVADA AL INCUMPLIMIENTO DE PAGO DE ESTA OBLIGACION

FECHA VALIDACION DIAN: 2024-05-14 13:52:51

CUFE: 52c972517e0916eee85e14e44faafefbf848be99eb4fab0c27e793d81e10c2226e65bc65182a62155fe5b5950890c4a0

PÁGINAS: 1 de 1

SEÑOR(ES):: COMANDO AEREO DE COMBATE N 5				FACTURA ELECTRONICA DE VENTA No. 01CR-661409					
NIT: 800141633 SEDE: 1 TEL: 5352300				DIRECCIÓN: VDA CHACHAFRUTO					
				CIUDAD: 05615RIONEGRO		PAÍS: COLOMBIA			
FECHA FACTURA	FECHA	PEDIDO	ORDEN DE COMPRA	CONDICIONES	GUÍA	VEND.	REMISIÓN (ES)		
AÑO MES DIA 2024-05-14	AÑO MES DIA 2024-06-13	306739	127934	CREDITO	.	brjc	.		
Dirección entrega: VDA CHACHAFRUTO				Datos de despacho: Peso: 0.01,Puerto: ., Bultos: null					
N°	CANT.	UN	CODIGO	DESCRIPCION	REFERENCIA	MARCA	IVA%	VR. UNITARIO	VR. TOTAL
1	10.00	UND	XX004517	CALENTADOR DE PASO MABE 6LT BLANCO	CMD6TFBC	MABE	19	839,495.80	8,394,958.00

AT. Arcila Moreno Jesica Paola  
Supervisor OC 127934

Los elementos fueron recibidos en el Comando Aereo de Combate N°5

Total items: 1

Observaciones: #15-01-05-007;127934;sergio.tapias@fac.mil.co #S		En mi calidad de comprador y/o beneficiario de servicio, o encargado de éste, acepto el contenido de esta factura de venta y declaro que he recibido a satisfacción la totalidad de los bienes y/o servicios prestados relacionados con el cuerpo de la presente Como constancia suscribo la presente el día:  D M A	DESCUENTO \$ 0.00
Favor consignar a la cuenta corriente: BANCOLOMBIA 6230000303			SUBTOTAL \$ 8,394,958.00
Resolución: No.18764063704404 del 01CR-651424 al 01CR-700000 2024-01-13 Habilita-Vig 24 meses			FLETES \$ 0.00
Condiciones de pago: Términos: Moneda: COP TRM: 1.0 Forma pago: Crédito Medio 2024-06-13			SEGURO \$ 0.00
FIRMA AUTORIZADA		VALOR NETO \$ 8,394,958.00	IVA \$ 1,595,042.00
		C.C.:	RETEIVA -\$ 0.00
			<b>TOTAL</b> \$ 9,990,000.00

Av Caracas # 74-25 Bogotá  
TEL: 6511212

NO SE ACEPTAN DEVOLUCIONES DE MERCANCIA O RECLAMOS POR ERRORES DE DESPACHOS DESPUES DE 8 DIAS DE LA FECHA DE FACTURACION. PARA RECLAMOS POR GARANTIA, EL TIEMPO DE RESPUESTA DEPENDE DE LO ESTABLECIDO POR EL CENTRO DE SERVICIO DE LA MARCA.

	<b>FUERZA AEROESPACIAL COLOMBIANA</b>	<b>Código:</b>	<b>DE-DEAJU-FR-043</b>
	<b>FORMATO ACTA DE RECIBO A SATISFACCIÓN ORDEN DE COMPRA TVEC - GRANDES SUPERFICIES / GRANDES ALMACENES</b>	<b>Versión N°:</b>	<b>02</b>
		<b>Vigencia:</b>	<b>23-10-2023</b>

<b>ACTA DE RECIBO A SATISFACCIÓN DE ORDEN DE COMPRA TVEC – GRANDES SUPERFICIES TOTAL</b>	<b>FECHA: 14/05/2024</b>							
<b>ORDEN DE COMPRA No.</b>	127934							
<b>FECHA SUSCRIPCIÓN</b>	26/04/2024							
<b>OBJETO</b>	COMPRA DE CALENTADORES A GAS PARA EL COMANDO AÉREO DE COMBATE No. 5.							
<b>FORMA DE PAGO</b>	<table border="1"> <thead> <tr> <th>PAC</th> <th>VALOR</th> <th>PLAZO Y/O CORTEDE EJECUCION</th> </tr> </thead> <tbody> <tr> <td>De acuerdo a facturación y disponibilidad presupuestal, conforme a lo establecido en el numeral IX de la Guía para la adquisición en Gran Almacén cuando se trata de mínima cuantía por la Tienda virtual del Estado Colombiano; y en Literal G, numeral X de los términos y condiciones del uso de la TVEC.</td> <td>De acuerdo con el valor facturado</td> <td>Hasta 12 de junio de 2024</td> </tr> </tbody> </table>		PAC	VALOR	PLAZO Y/O CORTEDE EJECUCION	De acuerdo a facturación y disponibilidad presupuestal, conforme a lo establecido en el numeral IX de la Guía para la adquisición en Gran Almacén cuando se trata de mínima cuantía por la Tienda virtual del Estado Colombiano; y en Literal G, numeral X de los términos y condiciones del uso de la TVEC.	De acuerdo con el valor facturado	Hasta 12 de junio de 2024
PAC	VALOR	PLAZO Y/O CORTEDE EJECUCION						
De acuerdo a facturación y disponibilidad presupuestal, conforme a lo establecido en el numeral IX de la Guía para la adquisición en Gran Almacén cuando se trata de mínima cuantía por la Tienda virtual del Estado Colombiano; y en Literal G, numeral X de los términos y condiciones del uso de la TVEC.	De acuerdo con el valor facturado	Hasta 12 de junio de 2024						
<b>GRANDE SUPERFICIE / GRAN ALMACEN</b>	GRANDE SUPERFICIE - FERRICENTROS							
<b>SUPERVISOR</b>	AT.ARCILA MORENO JESICA PAOLA							
<b>VALOR ORDEN DE COMPRA</b>	9.990.000,00							
<b>PLAZO DE ENTREGA</b>	Hasta 12 de Junio de 2024							
<p>En Rionegro, Antioquia, el día 14 del mes de mayo de 2024, se reunieron el señor TC. JOSE LUIS CASTELLANOS BOTERO en su calidad de Ordenador del Gasto, la señora AT. ARCILA MORENO JESICA PAOLA en su calidad de supervisor por parte del <b>MINISTERIO DE DEFENSA NACIONAL – FUERZA AEROESPACIAL COLOMBIANA – CACOM - 5</b>; con el Objeto de efectuar el correspondiente recibo TOTAL de los bienes correspondientes al objeto descrito en la Orden de Compra.</p> <p>Por lo que, en calidad de Supervisor de la Orden de Compra relacionada, me permito certificar que el contratista acreditó un avance del 100% en el desarrollo de la Orden de Compra No.127934, y que cumplió a satisfacción con las especificaciones técnicas y obligaciones señaladas en la misma.</p>								
<b>DESCRIPCIÓN DE BIENES ENTREGADOS</b>	<b>CANTIDAD</b>	<b>VALOR</b>						
Calentador de Paso MABE 6Lts Tiro Forzado Blanco CMD6TFBC, Sensor sobre presión 6 Litros por minuto agua caliente Encendido automático Temporizador 20 minutos Ideal para espacios reducidos, de acuerdo a las especificaciones técnicas relacionadas en la orden de compra 127934 de acuerdo a especificaciones técnicas relacionadas en la orden de compra #127934	10	9.990.000						
Los elementos son ingresados a el almacén de misceláneos, los cuales se verificaron en su totalidad, con la ficha técnica solicitada en el EDP se presentó al mismo, se hizo ingreso, verificando las unidades de medida y								



FUERZA AEROESPACIAL COLOMBIANA

Código:

DE-DEAJU-FR-043

FORMATO ACTA DE RECIBO A  
SATISFACCIÓN ORDEN DE COMPRA  
TVEC - GRANDES SUPERFICIES /  
GRANDES ALMACENES

Versión N°:

02

Vigencia:

23-10-2023

homologación, realizado por el almacenista y el supervisor del contrato Se envió a los siguientes correos para la catalogación a los bienes adquiridos luz.garciag@fac.mil.co Quien es la catalogadora del almacén y al correo juan.sepulveda@fa c.mil.co. Almacenista.



	<b>FUERZA AEROESPACIAL COLOMBIANA</b>	<b>Código:</b>	<b>DE-DEAJU-FR-043</b>
	<b>FORMATO ACTA DE RECIBO A SATISFACCIÓN ORDEN DE COMPRA TVEC - GRANDES SUPERFICIES / GRANDES ALMACENES</b>	<b>Versión N°:</b>	<b>02</b>
		<b>Vigencia:</b>	<b>23-10-2023</b>

--



<b>SITUACIÓN FINANCIERA DEL CONTRATO</b>
--

DETALLE DEL PAGO	VALOR	OBSERVACIONES
VALOR INICIAL ORDEN DE COMPRA	\$ 9.990.000	
VALOR ADICIÓN	\$ N/A	
VALOR REDUCCIÓN	\$ N/A	
VALOR FINAL ORDEN DE COMPRA	\$9.990.000	
PAGO PAC JUNIO	\$9.990.000	PAGO JUNIO FACTURA ELECTRONICA DE VENTA No.01CR-661409 PORCENTAJE EJECUTADO DEL 100%
SALDO	\$ 0	

<b>OBSERVACIONES</b>
----------------------

--

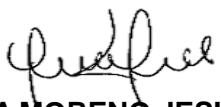
<b>EN CONSTANCIA, FIRMAN</b>
------------------------------

 <b>AT.ARCILA MORENO JESICA PAOLA</b> <b>SUPERVISOR</b>	 <b>TC. JOSE LUIS CASTELLANOS BOTERO</b> <b>ORDENADOR DEL GASTO</b>
--	---

# Ficha Comercial de Producto



## Especificaciones

Producto: Calentador de paso Tiro Forzado

Nomenclatura: CMD6TFBC

EAN / UPC: 7576386074698

Capacidad: 6 L

Color: Blanco

## Características

- Control de perillas
- Encendido automático con temporizador de 20 min
- Panel Digital
- Tiro: forzado a ducto exterior de 2 pulgadas
- Alimentación: Gas natural con opción de conversión a GLP
- Presión de gas Mínima 25mbar – Máxima 35mbar
- Presión de suministro de agua: Máxima 10bar - Mínima 0.5mbar
- Control de temperatura
- Sistema de seguridad por sensores
- Conexión eléctrica a 110V

## Principales beneficios

- Sistema de seguridad con sensor de detección de llama, sobrecalentamiento y temperatura de salida del agua.
- Panel digital con indicador que muestra presencia de llama, paso de agua y temperatura.
- Encendido automático con temporizador de 20 minutos.



**Energía**

Consumo de energía (13,72h/mes) **169,58 kWh/mes**

Eficiencia **90,72 (%)**

El consumo de energía dependerá del lugar de instalación, modo de uso y mantenimiento del equipo.

Calentador de agua a gas tipo paso continuo

Marca **MABE**

Modelo **CMD6TFBC**

Compare este equipo con otros de similares características.

Menor consumo	Este equipo	Mayor consumo
A	<b>A</b>	E

Capacidad: 6 litros/minuto

Potencia (Consumo calorífico nominal): 12 kW

Tipo de encendido: Automático

Tipo de gas: Natural

No retirar esta etiqueta hasta que se venda el equipo al consumidor final

**mabe**

# Ficha Comercial de Producto

## Especificaciones

Nomenclatura: CMD6TFBC  
 EAN / UPC: 7576386074698

## Importante

- Asegure usar el tipo de gas y el suministro de energía eléctrica que se especifica en la placa de características. El usar un tipo diferente de gas puede causar una combustión anormal, que a su vez podría resultar en envenenamiento por CO<sub>2</sub>, fuego y en daños a los componentes eléctricos del calentador.
- No coloque la salida del tubo de ventilación dentro de un espacio cerrado ya que afectará el desempeño de la expulsión de gases. La expulsión de gases no debe hacerse hacia el interior de una casa.

## Diagrama y medidas de instalación

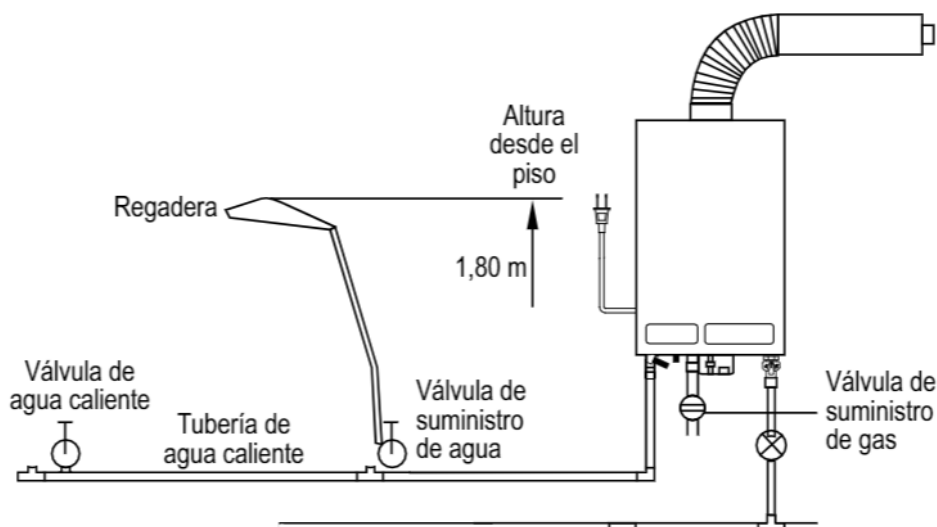
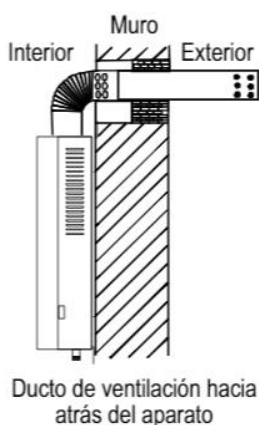
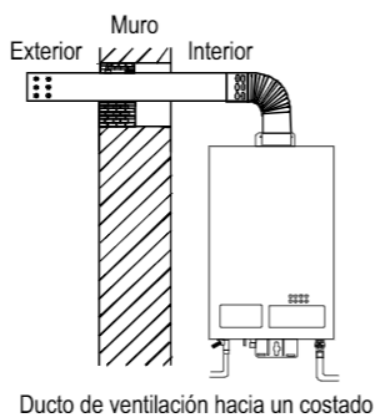

## Medidas y pesos

<b>sin empaque</b>	Alto: 50.0 cm	Ancho: 33.0 cm	Profundo: 18.7 cm	Peso: 11 kg
<b>con empaque</b>	Alto: 63.0 cm	Ancho: 39.2 cm	Profundo: 21.0 cm	Peso: 13 kg



2. Concepto 0 2 Actualización

4. Número de formulario

14969552170

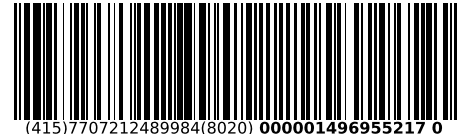

(415)7707212489984(8020) 000001496955217 0

5. Número de Identificación Tributaria (NIT)

6. DV

12. Dirección seccional

14. Buzón electrónico

8 0 0 2 3 7 4 1 2

1

Impuestos de Bogotá

3 2

## IDENTIFICACIÓN

24. Tipo de contribuyente

25. Tipo de documento

26. Número de Identificación

27. Fecha expedición

Persona jurídica

1

Lugar de expedición

28. País

29. Departamento

30. Ciudad/Municipio

31. Primer apellido

32. Segundo apellido

33. Primer nombre

34. Otros nombres

35. Razón social

FERRICENTROS S.A.S

36. Nombre comercial

37. Sigla

## UBICACIÓN

38. País

COLOMBIA

1 6 9

39. Departamento

Bogotá D.C.

1 1

40. Ciudad/Municipio

Bogotá, D.C.

0 0 1

41. Dirección principal

AV CARACAS 74 25

42. Correo electrónico

contabilidad@ferricentro.com

43. Código postal

5 1 2 1

44. Teléfono 1

6 5 1 1 2 1 2

45. Teléfono 2

## CLASIFICACIÓN

## Actividad económica

## Ocupación

## Actividad principal

## Actividad secundaria

## Otras actividades

46. Código

47. Fecha inicio actividad

48. Código

49. Fecha inicio actividad

50. Código

1

2

51. Código

52. Número establecimientos

4 7 5 2

1 9 9 4 0 8 1 2

4 6 5 2

2 0 2 1 1 0 3 0

4 7 6 2

4 7 5 4

3

## Responsabilidades, Calidades y Atributos

53. Código 3 5 7 9 1 0 1 4 1 5 1 8 2 6 3 3 4 2 4 8 5 2

03- Impuesto al patrimonio

18- Precios de transferencia

05- Impto. renta y compl. régimen ordinario

26- Declaración individual precios de tran

07- Retención en la fuente a título de rent

33- Impuesto nacional al consumo

09- Retención en la fuente en el impuesto

42- Obligado a llevar contabilidad

10- Obligado aduanero

48 - Impuesto sobre las ventas - IVA

14- Informante de exogena

52 - Facturador electrónico

15- Autorretenedor

## Usuarios aduaneros

## Exportadores

54. Código 1 2 3 4 5 6 7 8 9 10  
2 3  
11 12 13 14 15 16 17 18 19 20

55. Forma

56. Tipo

Servicio

1

2

3

57. Modo

58. CPC

IMPORTANTE: Sin perjuicio de las actualizaciones a que haya lugar, la inscripción en el Registro Único Tributario -RUT-, tendrá vigencia indefinida y en consecuencia no se exigirá su renovación

## Para uso exclusivo de la DIAN

59. Anexos

SI

NO

X

60. No. de Folios:

0

61. Fecha

2023 - 12 - 28 / 15 : 04 : 16

La información suministrada a través del formulario oficial de inscripción, actualización, suspensión y cancelación del Registro Único Tributario (RUT), deberá ser exacta y veraz; en caso de constatar inexactitud en alguno de los datos suministrados se adelantarán los procedimientos administrativos sancionatorios o de suspensión, según el caso, Parágrafo del artículo 1.6.1.2.6 del Decreto 1625 del 2016. De igual manera al formalizar el trámite el usuario fue informado y acepta la política de tratamiento de datos ley 1581 de 2012.

Firma del solicitante:

Sin perjuicio de las verificaciones que la DIAN realice.

Firma autorizada:

984. Nombre GIL QUINTERO JOSE GREGORIO

985. Cargo Representante legal Certificado

Espacio reservado para la DIAN

4. Número de formulario

14969552170

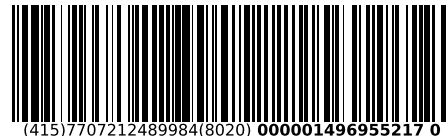

(415)7707212489984(8020) 000001496955217 0

5. Número de Identificación Tributaria (NIT)

8 0 0 2 3 7 4 1 2

6. DV

1

12. Dirección seccional

Impuestos de Bogotá

14. Buzón electrónico

3 2

Características y formas de las organizaciones

62. Naturaleza

2

63. Formas asociativas

1 2

64. Entidades o institutos de derecho público de orden nacional, departamental, municipal y descentralizados

65. Fondos

66. Cooperativas

67. Sociedades y organismos extranjeros

68. Sin personería jurídica

69. Otras organizaciones no clasificadas

70. Beneficio

1

Constitución, Registro y Última Reforma

Composición del Capital

Documento	1. Constitución	2. Reforma		
71. Clase	0 5	0 1	82. Nacional	0 %
72. Número	4 9 5 7	3 9	83. Nacional público	0 . 0 %
73. Fecha	1 9 9 4 0 8 1 2	2 0 1 4 0 3 0 4	84. Nacional privado	0 . 0 %
74. Número de notaría	9		85. Extranjero	1 0 0 %
75. Entidad de registro	0 3	0 3	86. Extranjero público	0 . 0 %
76. Fecha de registro	1 9 9 4 0 8 1 7	2 0 1 4 0 4 0 2	87. Extranjero privado	1 0 0 . 0 %
77. No. Matrícula mercantil	6 0 9 8 2 5	6 0 9 8 2 5		
78. Departamento	1 1	1 1		
79. Ciudad/Municipio	0 0 1	4		
Vigencia				
80. Desde	1 9 9 4 0 8 1 2	2 0 1 4 0 3 0 4		
81. Hasta	2 9 9 9 1 2 3 1	2 9 9 9 1 2 3 1		

Entidad de vigilancia y control

88. Entidad de vigilancia y control

Superintendencia de Sociedades

5

Estado y Beneficio

Item	89. Estado actual	90. Fecha cambio de estado	91. Número de Identificación Tributaria (NIT)	92. DV
1	2 3	2 0 1 1 1 0 3 1	9 0 0 4 6 1 4 2 9	8
2	8 0	2 0 1 6 0 1 0 1		-
3	2 1	2 0 1 1 1 1 1 6		-
4				-
5				-

Vinculación económica

93. Vinculación económica	94. Nombre del grupo económico y/o empresarial	95. Número de Identificación Tributaria (NIT) de la Matriz o Controlante	96. DV.
2		9 0 0 4 7 5 8 8 2	2

97. Nombre o razón social de la matriz o controlante

JHR HARDWARE STORE, LLC

170. Número de identificación tributaria otorgado en el exterior

171. País

172. Número de identificación tributaria sociedad o natural del exterior con EP

173. Nombre o razón social de la sociedad o natural del exterior con EP

Espacio reservado para la DIAN

4. Número de formulario

14969552170



(415)7707212489984(8020) 000001496955217 0

5. Número de Identificación Tributaria (NIT) 8 0 0 2 3 7 4 1 2	6. DV	12. Dirección seccional Impuestos de Bogotá	14. Buzón electrónico 3 2
---	-------	--	------------------------------

Representación

1	98. Representación REPRS LEGAL PRIN	1 8	99. Fecha inicio ejercicio representación 2 0 2 3 0 7 1 3
	100. Tipo de documento Cédula de Ciudadaní	1 3	101. Número de identificación 7 9 6 8 8 9 2 3
	104. Primer apellido GIL	105. Segundo apellido QUINTERO	106. Primer nombre JOSE
	107. Otros nombres GREGORIO	108. Número de Identificación Tributaria (NIT)	109. DV
2	98. Representación REPRS LEGAL SUPL	1 9	99. Fecha inicio ejercicio representación 2 0 1 9 0 8 0 8
	100. Tipo de documento Cédula de Ciudadan	1 3	101. Número de identificación 1 0 5 3 8 4 0 7 5 9
	104. Primer apellido VILLEGAS	105. Segundo apellido ARANGO	106. Primer nombre CAMILA
	107. Otros nombres	108. Número de Identificación Tributaria (NIT)	109. DV
3	98. Representación REPRS LEGAL SUPL	1 9	99. Fecha inicio ejercicio representación 2 0 1 9 0 8 0 8
	100. Tipo de documento Cédula de Ciudadan	1 3	101. Número de identificación 3 0 2 9 2 9 2 1
	104. Primer apellido SAFFON	105. Segundo apellido BOTERO	106. Primer nombre CONSTANZA
	107. Otros nombres	108. Número de Identificación Tributaria (NIT)	109. DV
4	98. Representación		99. Fecha inicio ejercicio representación
	100. Tipo de documento		101. Número de identificación
	104. Primer apellido	105. Segundo apellido	106. Primer nombre
	107. Otros nombres	108. Número de Identificación Tributaria (NIT)	109. DV
5	98. Representación		99. Fecha inicio ejercicio representación
	100. Tipo de documento		101. Número de identificación
	104. Primer apellido	105. Segundo apellido	106. Primer nombre
	107. Otros nombres	108. Número de Identificación Tributaria (NIT)	109. DV

Espacio reservado para la DIAN

4. Número de formulario

14969552170

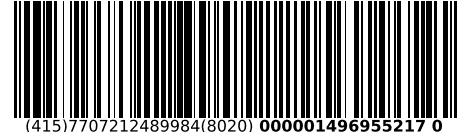

(415)7707212489984(8020) 000001496955217 0

5. Número de Identificación Tributaria (NIT)	6. DV	12. Dirección seccional	14. Buzón electrónico
8 0 0 2 3 7 4 1 2	1	Impuestos de Bogotá	3 2

Revisor Fiscal y Contador

Revisor fiscal principal	124. Tipo de documento	125. Número de identificación	126. DV	127. Número de tarjeta profesional
	Cédula de Ciudadanía 1 3	1 0 1 8 4 3 7 6 7 3		1 8 6 2 5 0 T
	128. Primer apellido	129. Segundo apellido	130. Primer nombre	131. Otros nombres
	CALDAS	MATTA	JENNY	LIZETH
Revisor fiscal suplente	132. Número de Identificación Tributaria (NIT)	133. DV	134. Sociedad o firma designada	
	8 0 0 0 8 8 3 5 7 4	4	NEXIA MONTES & ASOCIADOS S.A.S	
	135. Fecha de nombramiento			
	2 0 2 2 1 0 0 6			
Contador	136. Tipo de documento	137. Número de identificación	138. DV	139. Número de tarjeta profesional
	Cédula de Ciudadanía 1 3	1 0 8 5 6 3 5 4 5 1		2 5 7 3 6 4 T
	140. Primer apellido	141. Segundo apellido	142. Primer nombre	143. Otros nombres
	CADENA	BAEZ	DANIELA	CAROLINA
Contador	144. Número de Identificación Tributaria (NIT)	145. DV	146. Sociedad o firma designada	
	8 0 0 0 8 8 3 5 7 4	4	NEXIA MONTES & ASOCIADOS S.A.S	
	147. Fecha de nombramiento			
	2 0 2 2 1 0 0 6			
Contador	148. Tipo de documento	149. Número de identificación	150. DV	151. Número de tarjeta profesional
	Cédula de Ciudadanía 1 3	1 0 5 8 8 4 4 1 5 4		2 2 9 9 0 2 T
	152. Primer apellido	153. Segundo apellido	154. Primer nombre	155. Otros nombres
	MEJIA	HOYOS	GENNY	LEANDRA
Contador	156. Número de Identificación Tributaria (NIT)	157. DV	158. Sociedad o firma designada	
	2 0 1 9 1 2 0 1			
159. Fecha de nombramiento				
2 0 1 9 1 2 0 1				

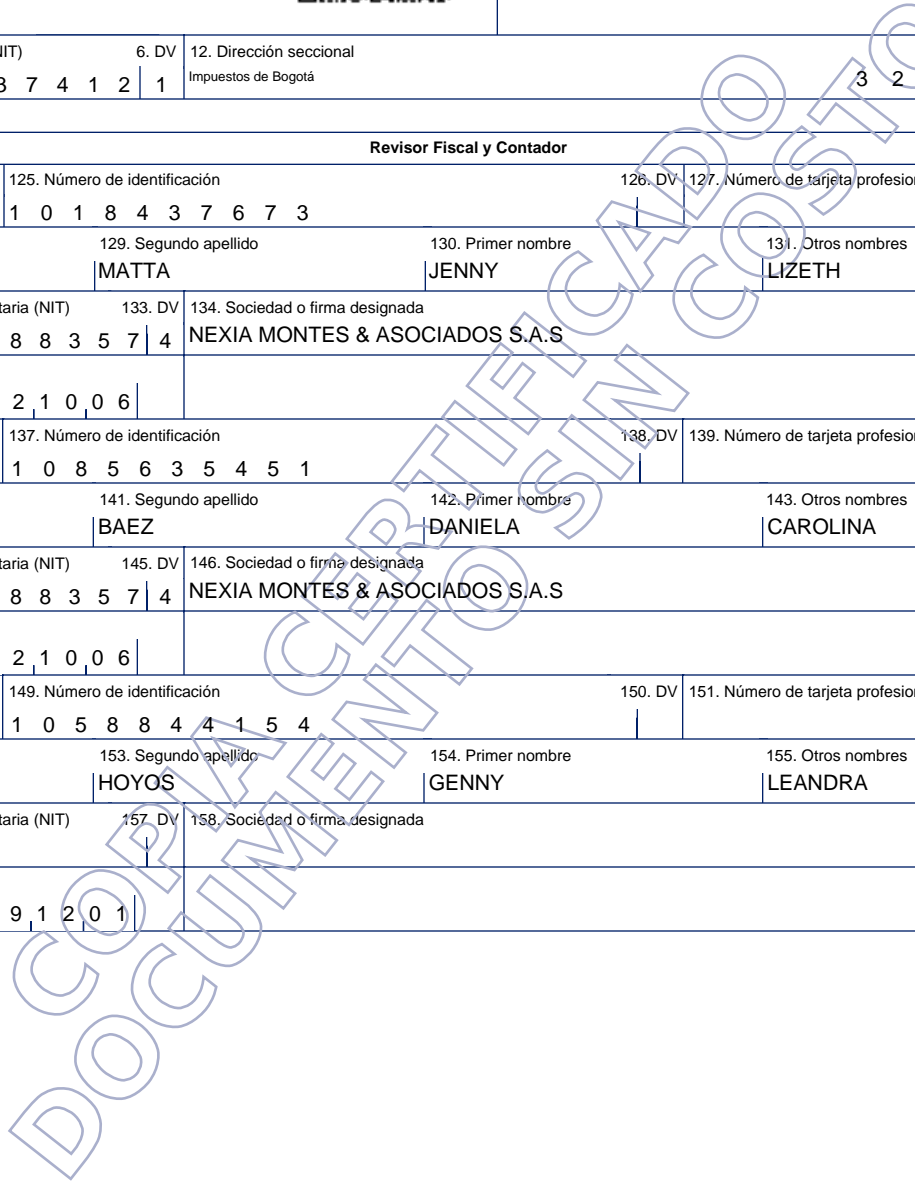

Espacio reservado para la DIAN

4. Número de formulario

14969552170

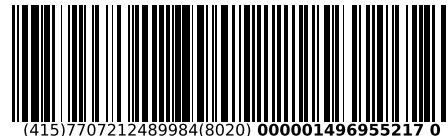

(415)7707212489984(8020) 000001496955217 0

5. Número de Identificación Tributaria (NIT) 8 0 0 2 3 7 4 1 2   1	6. DV 1	12. Dirección seccional Impuestos de Bogotá	14. Buzón electrónico 3 2
---	------------	--	------------------------------

Establecimientos, agencias, sucursales, oficinas, sedes o negocios entre otros

160. Tipo de establecimiento Establecimiento de comerci 0 2	161. Actividad económica Comercio al por menor de artículos de ferretería, pinturas y productos de vi   4 7 5 2
162. Nombre del establecimiento FERRICENTROS	
163. Departamento Bogotá D.C. 1 1	164. Ciudad/Municipio Bogotá, D.C. 0 0 1
165. Dirección AV CARACAS 7425	
166. Número de matrícula mercantil 7 7 7 3 9 3	167. Fecha de la matrícula mercantil 1 9 9 7, 0 4, 0 2
168. Teléfono 6 5 1 1 2 1 2	169. Fecha de cierre
160. Tipo de establecimiento Establecimiento de comerci 0 2	161. Actividad económica Comercio al por menor de artículos de ferretería, pinturas y productos de vi   4 7 5 2
162. Nombre del establecimiento FERRETERIA VERGARA	
163. Departamento Bogotá D.C. 1 1	164. Ciudad/Municipio Bogotá, D.C. 0 0 1
165. Dirección AV JIMENEZ 950	
166. Número de matrícula mercantil 9 8 4 1 7 8	167. Fecha de la matrícula mercantil 2 0 0 0, 0 1, 0 5
168. Teléfono 2 8 6 2 1 0 0	169. Fecha de cierre 2 0 2 0, 0 3, 0 4
160. Tipo de establecimiento Establecimiento de comerci 0 2	161. Actividad económica Comercio al por menor de artículos de ferretería, pinturas y productos de vi   4 7 5 2
162. Nombre del establecimiento: FERRICENTRO BARRANQUILLA	
163. Departamento Atlántico 0 8	164. Ciudad/Municipio Barranquilla 0 0 1
165. Dirección CL 44 46 165	
166. Número de matrícula mercantil 6 0 1 6 9 2	167. Fecha de la matrícula mercantil 2 0 1 4, 0 7, 1 8
168. Teléfono 3 1 1 6 1 0 0	169. Fecha de cierre 2 0 1 8, 0 3, 3 1

Espacio reservado para la DIAN

4. Número de formulario

14969552170



(415)7707212489984(8020) 000001496955217 0

5. Número de Identificación Tributaria (NIT) 8 0 0 2 3 7 4 1 2   1	6. DV 1	12. Dirección seccional Impuestos de Bogotá	14. Buzón electrónico 3 2
---	------------	--	------------------------------

Establecimientos, agencias, sucursales, oficinas, sedes o negocios entre otros

160. Tipo de establecimiento Establecimiento de comerci 0 2	161. Actividad económica Comercio al por menor de artículos de ferretería, pinturas y productos de vi 4 7 5 2
162. Nombre del establecimiento CEDI CALLE 72	
163. Departamento Bogotá D.C. 1 1	164. Ciudad/Municipio Bogotá, D.C. 0 0 1
165. Dirección CL 7220 B 59	
166. Número de matrícula mercantil 0 3 3 3 2 1 9 3	167. Fecha de la matrícula mercantil 2 0 2 1 0 2 0 3
168. Teléfono 6 5 1 1 2 1 2	169. Fecha de cierre
160. Tipo de establecimiento	161. Actividad económica
162. Nombre del establecimiento	
163. Departamento	164. Ciudad/Municipio
165. Dirección	
166. Número de matrícula mercantil	167. Fecha de la matrícula mercantil
168. Teléfono	169. Fecha de cierre
160. Tipo de establecimiento	161. Actividad económica
162. Nombre del establecimiento:	
163. Departamento	164. Ciudad/Municipio
165. Dirección	
166. Número de matrícula mercantil	167. Fecha de la matrícula mercantil
168. Teléfono	169. Fecha de cierre

	FUERZA AEROSPAECIAL COLOMBIANA				Código	GA-JEADA-FR-132
	FORMATO DE IMPUTACION DE BIENES Y SERVICIOS POR RUBRO PRESUPUESTAL				Versión No:	2
					Vigencia	7/09/2023

Jefatura o Unidad:	CACOM - 5
Nombre del Supervisor de Contrato	AT. ARCILA MORENO JESICA PAOLA
Ordenador del Gasto	TC. JOSE LUIS CASTELLANOS BOTERO
No. Contrato	ORDEN DE COMPRA 127934
Objeto del contrato	COMPRA DE CALENTADORES A GAS PARA EL COMANDO AÉREO DE COMBATE No.5.
Valor del contrato	\$ 9.990.000,00
Adición	\$ 0,00
Reducción	\$ 0,00
Valor final del contrato	\$ 9.990.000,00

IMPUTACIÓN DEL RUBRO A SU MAXIMO NIVEL DE DESAGREGACIÓN										USO PRESUPUESTAL INVERSIÓN	DESCRIPCIÓN DEL RUBRO	DESCRIPCION DEL BIEN O SERVICIO	VALOR APROPIACION POR RUBRO
CTA	SUB CTA	OBJ	ORD	SUB ORD	ITEM	SUB ITEM 1	SUB ITEM 2	SUB ORD	RECURSO				
02	01	01	004	004	08				10	APARATOS DE USO DOMESTICO Y SUS PARTES Y PIEZA	COMPRA CALENTADORES E INSTALACION	CALENTADOR DE AGUA A GAS	\$ 9.990.000,00
TOTAL VIGENCIA 2024													\$ 9.990.000,00

<b>Control</b> - Su contrato se ha modificado en: (En caso de diferencia, modificar valores de rubros de acuerdo a modificatorio y ultimo CPA)													\$ 0,00
---	--	--	--	--	--	--	--	--	--	--	--	--	---------

No. PAGO	MES DE PAGO	MES AMORTIZACION PAGO	DETALLE DEL PAGO	RUBRO	USO PRESUPUESTAL	DESCRIPCION DEL BIEN O SERVICIO	VALOR TOTAL PARA PAGO	VALOR PARA TRAMITE DE PAGO POR RUBRO	SALDOS
1	JUNIO	N/A	PAGO FINAL	02-01-01-004-004-08 REC 10		CALENTADOR DE AGUA A GAS	\$ 9.990.000,00	\$ 9.990.000,00	\$ 0,00
<b>TOTALES</b>							\$ 9.990.000,00	\$ 9.990.000,00	\$ 0,00

FIRMA (Supervisor del Contrato)	
POSTFIRMA	AT. ARCILA MORENO JESICA PAOLA
FECHA	14/05/2024



FUERZA AEREA COLOMBIANA

ENTRADA DE BIENES  
POR CONCEPTO DE: EM Entr.mercancías

Doc. Material  
5003359923-2024  
MOVIMIENTO: 101

UNIDAD	NIT	CODIGO	ALMACEN	FECHA	CIUDAD
Comando Aéreo de Combate No.5	800141633-9	F005		16.05.2024	Rionegro (Antioquia)
PROVEEDOR	NIT	CODIGO	No. PEDIDO	DESTINO	
FERRICENTRO S.A.S	8002374121		4200333726	GRUAL	

TRAZABILIDAD: PED 4200333726 / FACT01CR-661409 / RAS 14-05-2024 / OC 127934 FERRICENTROS / ATARCILA JESICA GRUAL

MATNR	LOTE/UBIC	EQUIPO	No. PARTE	DESCRIPCION	IMPUTACN./SERIE	CANT	UD	VR.UNITARIO	VR.TOTAL
1030589		CALENTADOR A GAS							
	1,00	C/U				999.000,00			
1030589		CALENTADOR A GAS							
	1,00	C/U				999.000,00			
1030589		CALENTADOR A GAS							
	1,00	C/U				999.000,00			
1030589		CALENTADOR A GAS							
	1,00	C/U				999.000,00			
1030589		CALENTADOR A GAS							
	1,00	C/U				999.000,00			
1030589		CALENTADOR A GAS							
	1,00	C/U				999.000,00			
1030589		CALENTADOR A GAS							
	1,00	C/U				999.000,00			

TOTALES

9.990.000,00

MONTO: NUEVE MILLONES NOVECIENTOS NOVENTA MIL PESOS CON- CERO /100 M.CTE

RECIBI

ALMACENISTA  
POST-FIRMA

MATNR	LOTE	EQUIPO	No. PARTE	DESCRIPCION	IMPUTACN./SERIE	CANT	UD	VR.UNITARIO	VR.TOTAL
1030589				CALENTADOR A GAS					
	1,00		C/U			999.000,00			
1030589				CALENTADOR A GAS					
	1,00		C/U			999.000,00			

**BM&A-DA:1074:2024**

**LA SUSCRITA REVISORA FISCAL DE**

**FERRICENTROS S.A.S**

**NIT. 800.237.412-1**

**CERTIFICA QUE**

De acuerdo con pruebas selectivas efectuadas consecuentemente con la Norma Internacional de Aseguramiento 3000 "Trabajos para atestiguar distintos de Auditoría" aceptada en Colombia; y una vez validados los soportes mensuales de autoliquidación de aportes al sistema de seguridad social integral, correspondiente al mes de abril de 2024 para pensión y mayo de 2024 para salud; la sociedad ha cumplido con efectuar los pagos al sistema de seguridad social integral por concepto de aportes al sistema de salud, riesgos laborales, pensiones y aportes a las Cajas de Compensación Familiar, Instituto Colombiano de Bienestar Familiar y Servicio Nacional de Aprendizaje del personal vinculado por nómina, lo anterior en cumplimiento de lo dispuesto en el artículo 50 de la ley 789 del 27 de diciembre de 2002, modificado por la Ley 828 de 2003, la ley 1562 de 2012 y su Decreto reglamentario No. 723 del 15 de abril de 2013.

Los registros contables relacionados con los aportes al sistema de salud, riesgos laborales, fondos de pensiones y aportes a las Cajas de Compensación Familiar, a la fecha de emisión de esta certificación, no han sido auditados, por lo cual, esta certificación se emite en relación con la oportunidad de pago, conforme a lo estipulado en el artículo 50 de la ley 789 del 2002.

La presente se expide a solicitud de la Administración en Bogotá D.C., a los catorce (14) días del mes de mayo de 2024.

Atentamente,

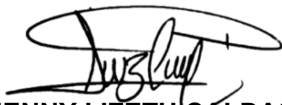

**JENNY LIZETH CALDAS MATTA**  
**C.P Revisora Fiscal con T.P. 186-250-T**  
En representación de **NEXIA M&A S.A.S.**

Elaborado por: KJMB  
Revisado por: MACC  
Aprobado por: AYLM  
Impreso por: CDVB

DATOS GENERALES DEL APORTANTE								
Identificación	dv	Razon Social	Clase Aportante	Sucursal Principal	Direccion	Ciudad-Departamento	Teléfono	Exonerado SENA e ICBF
NIT 800237412	1	FERRICENTROS S.A.S	B - MENOS DE 200 COTIZANTES	FERRICENTROS SAS	AV CARACAS 74 25	BOGOTA-BOGOTA D.E.	6511212	Si

DATOS GENERALES DE LA LIQUIDACION									
Periodo		Clave	Tipo	Fecha		Pago			
Pensión	Salud	Pago	Planilla	Planilla	Limite	Pago	Banco	Dias Mora	Valor
2024-04	2024-05	622634563	9466722696	E	2024/05/06	2024/05/06	BANCOLOMBIA	0	\$83,360,100

LIQUIDACION DETALLADA DE APORTES																						
EMPLEADO				PENSION				SALUD				CCF				RIESGOS				PARAFISCALES		
No.	Identificación	Nombres	Codigo	Días	IBC	Aporte	Codigo	Días	IBC	Aporte	Codigo	Días	IBC	Aporte	Codigo	Días	IBC	Aporte	Días	IBC	Aporte	
<b>Sucursal: FERRICENTROS SAS (118 Afiliados)</b>					\$325,963,811	\$53,036,600			\$333,763,811	\$15,025,000			\$331,236,393	\$13,076,000			\$327,263,811	\$1,631,000		\$11,830,000	\$591,500	
<b>Centro de Trabajo: CENTRO TRABAJO 0 ( 5 Afiliados)</b>					\$0	\$0			\$6,500,000	\$812,500			\$0	\$0			\$0	\$0		\$0	\$0	
Ciudad: BOGOTA Depto: BOGOTA D.E. ( 5 Afiliados)					\$0	\$0			\$6,500,000	\$812,500			\$0	\$0			\$0	\$0		\$0	\$0	
1	CC	1067598459	CASTILLO JORGE	0	\$0	\$0	EPS002	30	\$1,300,000	\$162,500		0	\$0	\$0		0	\$0	\$0	0	\$0	\$0	
2	CC	1023362376	GARCIA DANILO	0	\$0	\$0	EPS010	30	\$1,300,000	\$162,500		0	\$0	\$0		0	\$0	\$0	0	\$0	\$0	
3	PT	948089	MATEY JOSE	0	\$0	\$0	EPSC34	30	\$1,300,000	\$162,500		0	\$0	\$0		0	\$0	\$0	0	\$0	\$0	
4	CC	1063152163	MORELO YOLY	0	\$0	\$0	EPS037	30	\$1,300,000	\$162,500		0	\$0	\$0		0	\$0	\$0	0	\$0	\$0	
5	CC	1122417571	SUAREZ YULEISY	0	\$0	\$0	EPS005	30	\$1,300,000	\$162,500		0	\$0	\$0		0	\$0	\$0	0	\$0	\$0	
<b>Centro de Trabajo: CENTRO TRABAJO 17001 ( 113 Afiliados)</b>					\$325,963,811	\$53,036,600			\$327,263,811	\$14,212,500			\$331,236,393	\$13,076,000			\$327,263,811	\$1,631,000		\$11,830,000	\$591,500	
Ciudad: BARRANQUILLA Depto: ATLANTICO ( 2 Afiliados)					\$6,380,990	\$1,021,100			\$6,380,990	\$255,300			\$6,380,990	\$255,300			\$6,380,990	\$33,400		\$0	\$0	
6	CC	1140819763	LOPEZ YURANIS	231001	30	\$4,364,586	\$698,400	EPS002	30	\$4,364,586	\$174,600	CCF07	30	\$4,364,586	\$174,600	14-11	30	\$4,364,586	\$22,800	30	\$0	\$0
7	CC	8568979	PARDO JACK S	231001	30	\$2,016,404	\$322,700	EPS010	30	\$2,016,404	\$80,700	CCF07	30	\$2,016,404	\$80,700	14-11	30	\$2,016,404	\$10,600	30	\$0	\$0
Ciudad: BOGOTA Depto: BOGOTA D.E. ( 109 Afiliados)					\$313,023,821	\$50,913,800			\$314,323,821	\$13,694,700			\$318,296,403	\$12,558,200			\$314,323,821	\$1,563,300		\$11,830,000	\$591,500	
8	CC	1024600906	AGUILAR OLMES	231001	30	\$1,500,000	\$240,000	EPS008	30	\$1,500,000	\$60,000	CCF24	30	\$1,500,000	\$60,000	14-11	30	\$1,500,000	\$7,900	30	\$0	\$0
9	CC	79860871	AGUIRRE FREDY	25-14	30	\$2,601,000	\$416,200	EPS005	30	\$2,601,000	\$104,100	CCF24	30	\$2,601,000	\$104,100	14-11	30	\$2,601,000	\$13,600	30	\$0	\$0
10	CC	79095292	AGUIRRE JUAN	230301	30	\$1,603,000	\$256,500	EPS002	30	\$1,603,000	\$64,200	CCF24	30	\$1,603,000	\$64,200	14-11	30	\$1,603,000	\$8,400	30	\$0	\$0
11	CC	1018413322	ALONSO TATIANA	230301	30	\$2,842,000	\$454,800	EPS005	30	\$2,842,000	\$113,700	CCF24	30	\$2,842,000	\$113,700	14-11	30	\$2,842,000	\$14,900	30	\$0	\$0
12	CC	80878943	ANGULO HERNANDO	231001	30	\$1,765,496	\$282,500	EPS002	30	\$1,765,496	\$70,700	CCF24	30	\$1,765,496	\$70,700	14-11	30	\$1,765,496	\$9,300	30	\$0	\$0
13	CC	52446289	ARENAS NANCY	230301	30	\$1,457,000	\$233,200	EPS017	30	\$1,457,000	\$58,300	CCF24	30	\$1,457,000	\$58,300	14-11	30	\$1,457,000	\$7,700	30	\$0	\$0
14	CC	79405756	ARIAS WILMER	25-14	30	\$3,501,188	\$560,200	EPS008	30	\$3,501,188	\$140,100	CCF24	30	\$3,501,188	\$140,100	14-11	30	\$3,501,188	\$18,300	30	\$0	\$0
15	CC	1033768168	ARIZA YESSICA	231001	30	\$2,017,000	\$322,800	EPS005	30	\$2,017,000	\$80,700	CCF24	30	\$2,017,000	\$80,700	14-11	30	\$2,017,000	\$10,600	30	\$0	\$0
16	CC	80004623	BALLEN WILSON	230301	30	\$4,189,076	\$670,300	EPS008	30	\$4,189,076	\$167,600	CCF24	30	\$4,189,076	\$167,600	14-11	30	\$4,189,076	\$21,900	30	\$0	\$0
17	CC	1032384259	BAQUERO JONATHAN	231001	30	\$2,790,497	\$446,500	EPS017	30	\$2,790,497	\$111,700	CCF24	30	\$2,790,497	\$111,700	14-11	30	\$2,790,497	\$14,600	30	\$0	\$0
18	CC	1015413398	BARACALDO JULIAN	230301	22	\$6,051,067	\$1,028,800	EPS005	22	\$6,051,067	\$242,100	CCF24	22	\$6,051,067	\$242,100	14-11	22	\$6,051,067	\$31,600	22	\$0	\$0
19	CC	1015413398	BARACALDO JULIAN	230301	2	\$384,833	\$65,600	EPS005	2	\$384,833	\$15,400	CCF24	2	\$1,019,262	\$40,800	14-11	2	\$384,833	\$0	2	\$0	\$0
20	CC	1015413398	BARACALDO JULIAN	230301	5	\$1,800,683	\$306,400	EPS005	5	\$1,800,683	\$72,100	CCF24	5	\$2,611,765	\$104,500	14-11	5	\$1,800,683	\$0	5	\$0	\$0
21	CC	1015413398	BARACALDO JULIAN	230301	1	\$522,353	\$89,000	EPS005	1	\$522,353	\$20,900	CCF24	1	\$522,353	\$0	14-11	1	\$522,353	\$0	1	\$0	\$0
22	CC	1012320014	BARON DIEGO	230301	30	\$2,586,694	\$413,900	EPS005	30	\$2,586,694	\$103,500	CCF24	30	\$2,586,694	\$103,500	14-11	30	\$2,586,694	\$13,600	30	\$0	\$0
23	CC	1010084655	BAUTISTA DIANA	230201	30	\$2,256,187	\$361,000	EPS017	30	\$2,256,187	\$90,300	CCF24	30	\$2,256,187	\$90,300	14-11	30	\$2,256,187	\$11,800	30	\$0	\$0
24	CC	79912251	BERMUDEZ JHON	25-14	30	\$1,636,000	\$261,800	EPS005	30	\$1,636,000	\$65,500	CCF24	30	\$1,636,000	\$65,500	14-11	30	\$1,636,000	\$8,600	30	\$0	\$0
25	CC	93127277	BRINEZ JESUS	25-14	30	\$2,051,000	\$328,200	EPS008	30	\$2,051,000	\$82,100	CCF24	30	\$2,051,000	\$82,100	14-11	30	\$2,051,000	\$10,800	30	\$0	\$0
26	CC	1024469731	BUITRAGO ERESBEYDI	230201	30	\$1,682,000	\$269,200	EPS037	30	\$1,682,000	\$67,300	CCF24	30	\$1,682,000	\$67,300	14-11	30	\$1,682,000	\$8,800	30	\$0	\$0
27	CC	79654338	CABALLERO LEONEL	231001	30	\$2,493,000	\$398,900	EPS008	30	\$2,493,000	\$99,800	CCF24	30	\$2,493,000	\$99,800	14-11	30	\$2,493,000	\$13,100	30	\$0	\$0
28	CC	1026271685	CADENA LUIS	230301	30	\$3,760,780	\$601,800	EPS002	30	\$3,760,780	\$150,500	CCF24	30	\$3,760,780	\$150,500	14-11	30	\$3,760,780	\$19,700	30	\$0	\$0
29	CC	1022352443	CALDERON YEFERSON	230301	3	\$636,605	\$108,300	EPS005	3	\$636,605	\$25,500	CCF24	3	\$636,605	\$0	14-11	3	\$636,605	\$0	3	\$0	\$0
30	CC	1022352443	CALDERON YEFERSON	230301	2	\$1,044,706	\$177,800	EPS005	2	\$1,044,706	\$41,800	CCF24	2	\$1,044,706	\$0	14-11	2	\$1,044,706	\$0	2	\$0	\$0
31	CC	1022352443	CALDERON YEFERSON	230301	2	\$1,044,706	\$177,800	EPS005	2	\$1,044,706	\$41,800	CCF24	2	\$1,044,706	\$0	14-11	2	\$1,044,706	\$0	2	\$0	\$0
32	CC	1022352443	CALDERON YEFERSON	230301	23	\$6,117,933	\$1,040,100	EPS005	23	\$6,117,933	\$244,800	CCF24	23	\$6,117,933	\$244,800	14-11	23	\$6,117,933	\$32,000	23	\$0	\$0
33	PT	3428225	CAMACHO MOISES	230301	30	\$1,907,000	\$305,200	EPS010	30	\$1,907,000	\$76,300	CCF24	30	\$1,907,000	\$76,300	14-11	30	\$1,907,000	\$10,000	30	\$0	\$0

EMPLEADO			PENSION				SALUD				CCF				RIESGOS				PARAFISCALES		
No.	Identificación	Nombres	Codigo	Días	IBC	Aporte	Codigo	Días	IBC	Aporte	Codigo	Días	IBC	Aporte	Codigo	Días	IBC	Aporte	Días	IBC	Aporte
34	CC 98549414	CARDENAS HECTOR	25-14	30	\$2,028,000	\$324,500	EPS008	30	\$2,028,000	\$81,200	CCF24	30	\$2,028,000	\$81,200	14-11	30	\$2,028,000	\$10,600	30	\$0	\$0
35	CC 79876290	CARDENAS OSCAR	230201	30	\$1,743,000	\$278,900	EPS002	30	\$1,743,000	\$69,800	CCF24	30	\$1,743,000	\$69,800	14-11	30	\$1,743,000	\$9,100	30	\$0	\$0
36	CC 1012361709	CARDONA CARLOS	230201	14	\$2,298,371	\$367,800	EPS005	14	\$2,298,371	\$92,000	CCF24	14	\$2,617,363	\$104,700	14-11	14	\$2,298,371	\$12,000	14	\$0	\$0
37	CC 1012361709	CARDONA CARLOS	230201	8	\$505,347	\$80,900	EPS005	8	\$505,347	\$20,300	CCF24	8	\$548,569	\$22,000	14-11	8	\$505,347	\$0	8	\$0	\$0
38	CC 79952570	CARDOZO EMMANUEL	230301	30	\$1,401,000	\$224,200	EPSC34	30	\$1,401,000	\$56,100	CCF24	30	\$1,401,000	\$56,100	14-11	30	\$1,401,000	\$7,400	30	\$0	\$0
39	CC 1045674398	CARRILLO WENDY	230301	28	\$3,666,667	\$586,700	EPS002	28	\$3,666,667	\$146,700	CCF24	28	\$3,666,667	\$146,700	14-11	28	\$3,666,667	\$19,200	28	\$0	\$0
40	CC 1045674398	CARRILLO WENDY	230301	2	\$237,179	\$38,000	EPS002	2	\$237,179	\$9,500	CCF24	2	\$237,179	\$0	14-11	2	\$237,179	\$0	2	\$0	\$0
41	CC 1012415788	CASTIBLANCO PAULA	230201	30	\$3,022,249	\$483,600	EPS005	30	\$3,022,249	\$120,900	CCF24	30	\$3,022,249	\$120,900	14-11	30	\$3,022,249	\$15,800	30	\$0	\$0
42	CC 1018467495	CASTILLO JOSE	231001	30	\$1,800,000	\$288,000	EPS017	30	\$1,800,000	\$72,000	CCF24	30	\$1,800,000	\$72,000	14-11	30	\$1,800,000	\$9,400	30	\$0	\$0
43	CC 80093516	CIFUENTES IVAN	230201	30	\$4,051,602	\$648,300	EPS008	30	\$4,051,602	\$162,100	CCF24	30	\$4,051,602	\$162,100	14-11	30	\$4,051,602	\$21,200	30	\$0	\$0
44	CC 51959664	CORREAL MARY	25-14	30	\$2,107,000	\$337,200	EPS005	30	\$2,107,000	\$84,300	CCF24	30	\$2,107,000	\$84,300	14-11	30	\$2,107,000	\$11,000	30	\$0	\$0
45	CC 1082856106	FAILLACE WILDER	230301	26	\$2,234,267	\$357,500	EPS008	26	\$2,234,267	\$89,400	CCF24	26	\$3,412,822	\$136,600	14-11	26	\$2,234,267	\$11,700	26	\$0	\$0
46	CC 39819608	FERNANDEZ ANGELICA	230301	8	\$2,262,638	\$384,900	EPS008	8	\$2,262,638	\$90,600	CCF24	8	\$2,136,624	\$85,500	14-11	8	\$2,262,638	\$0	8	\$0	\$0
47	CC 39819608	FERNANDEZ ANGELICA	230301	22	\$8,532,879	\$1,450,700	EPS008	22	\$8,532,879	\$341,400	CCF24	22	\$8,532,879	\$341,400	14-11	22	\$8,532,879	\$44,600	22	\$0	\$0
48	PT 1370987	FERRER JESUS	230301	30	\$1,473,831	\$235,900	EPS002	30	\$1,473,831	\$59,000	CCF24	30	\$1,473,831	\$59,000	14-11	30	\$1,473,831	\$7,700	30	\$0	\$0
49	CC 1033689739	FIERRO JAIME	230301	30	\$1,434,000	\$229,500	EPS017	30	\$1,434,000	\$57,400	CCF24	30	\$1,434,000	\$57,400	14-11	30	\$1,434,000	\$7,500	30	\$0	\$0
50	CC 1033780800	FORERO LIZETH	230301	30	\$1,827,000	\$292,400	EPS008	30	\$1,827,000	\$73,100	CCF24	30	\$1,827,000	\$73,100	14-11	30	\$1,827,000	\$9,600	30	\$0	\$0
51	CC 1023362363	GAITAN CRISTIAN	230301	30	\$1,934,000	\$309,500	EPS005	30	\$1,934,000	\$77,400	CCF24	30	\$1,934,000	\$77,400	14-11	30	\$1,934,000	\$10,100	30	\$0	\$0
52	CC 1023366188	GALVAN NATALYA	230301	30	\$1,345,000	\$215,200	EPS008	30	\$1,345,000	\$53,800	CCF24	30	\$1,345,000	\$53,800	14-11	30	\$1,345,000	\$7,100	30	\$0	\$0
53	CC 80749069	GARCIA SERGIO	230301	30	\$1,496,000	\$239,400	EPS002	30	\$1,496,000	\$59,900	CCF24	30	\$1,496,000	\$59,900	14-11	30	\$1,496,000	\$7,900	30	\$0	\$0
54	CC 79688923	GIL JOSE	25-14	30	\$11,830,000	\$2,011,200	EPS005	30	\$11,830,000	\$1,478,800	CCF24	30	\$11,830,000	\$473,200	14-11	30	\$11,830,000	\$61,800	30	\$11,830,000	\$591,500
55	CC 79879699	GIL SERGIO	25-14	30	\$4,473,006	\$715,700	EPS008	30	\$4,473,006	\$179,000	CCF24	30	\$4,473,006	\$179,000	14-11	30	\$4,473,006	\$23,400	30	\$0	\$0
56	CC 19306390	GOMEZ RICARDO	25-14	30	\$1,625,000	\$260,000	EPS008	30	\$1,625,000	\$65,000	CCF24	30	\$1,625,000	\$65,000	14-11	30	\$1,625,000	\$8,500	30	\$0	\$0
57	CC 52446187	GONZALEZ GINA	230301	30	\$1,402,258	\$224,400	EPS037	30	\$1,402,258	\$56,100	CCF24	30	\$1,402,258	\$56,100	14-11	30	\$1,402,258	\$7,400	30	\$0	\$0
58	CC 1018404438	GONZALEZ JOHAN	25-14	30	\$1,961,000	\$313,800	EPS005	30	\$1,961,000	\$78,500	CCF24	30	\$1,961,000	\$78,500	14-11	30	\$1,961,000	\$10,300	30	\$0	\$0
59	CC 1015404584	GONZALEZ LEIDY	230201	21	\$1,019,900	\$163,200	EPS005	21	\$1,019,900	\$40,800	CCF24	21	\$1,019,900	\$40,800	14-11	21	\$1,019,900	\$5,400	21	\$0	\$0
60	CC 1015404584	GONZALEZ LEIDY	230201	9	\$484,200	\$77,500	EPS005	9	\$484,200	\$19,400	CCF24	9	\$466,178	\$18,700	14-11	9	\$484,200	\$0	9	\$0	\$0
61	CC 1001086144	GRANADOS OSCAR	230301	30	\$2,017,000	\$322,800	EPS005	30	\$2,017,000	\$80,700	CCF24	30	\$2,017,000	\$80,700	14-11	30	\$2,017,000	\$10,600	30	\$0	\$0
62	CC 1104704385	GUTIERREZ HERLEY	230301	30	\$1,496,000	\$239,400	EPS005	30	\$1,496,000	\$59,900	CCF24	30	\$1,496,000	\$59,900	14-11	30	\$1,496,000	\$7,900	30	\$0	\$0
63	CC 19462150	GUTIERREZ OCTAVIO	25-14	30	\$1,418,000	\$226,900	EPS037	30	\$1,418,000	\$56,800	CCF24	30	\$1,418,000	\$56,800	14-11	30	\$1,418,000	\$7,500	30	\$0	\$0
64	CC 79373203	HERNANDEZ JAIRO	25-14	30	\$8,703,596	\$1,479,800	EPS008	30	\$8,703,596	\$348,200	CCF24	30	\$8,703,596	\$348,200	14-11	30	\$8,703,596	\$45,500	30	\$0	\$0
65	CC 1005195865	JEREZ SAHID	230201	30	\$1,816,256	\$290,700	EPS005	30	\$1,816,256	\$72,700	CCF24	30	\$1,816,256	\$72,700	14-11	30	\$1,816,256	\$9,500	30	\$0	\$0
66	CC 1051819009	LAMBIS JORGE	231001	30	\$4,259,000	\$681,500	EPS005	30	\$4,259,000	\$170,400	CCF24	30	\$4,259,000	\$170,400	14-11	30	\$4,259,000	\$22,300	30	\$0	\$0
67	CC 52982766	LEON CINDY	230301	30	\$5,167,542	\$826,900	EPS008	30	\$5,167,542	\$206,800	CCF24	30	\$5,167,542	\$206,800	14-11	30	\$5,167,542	\$27,000	30	\$0	\$0
68	CC 79862921	LEON MIGUEL	231001	30	\$2,017,000	\$322,800	EPS017	30	\$2,017,000	\$80,700	CCF24	30	\$2,017,000	\$80,700	14-11	30	\$2,017,000	\$10,600	30	\$0	\$0
69	CC 52284605	LOPEZ DIANA	25-14	30	\$2,000,000	\$320,000	EPS017	30	\$2,000,000	\$80,000	CCF24	30	\$2,000,000	\$80,000	14-11	30	\$2,000,000	\$10,500	30	\$0	\$0
70	CC 80227115	LOPEZ EDWIN	230201	30	\$1,829,442	\$292,800	EPS017	30	\$1,829,442	\$73,200	CCF24	30	\$1,829,442	\$73,200	14-11	30	\$1,829,442	\$9,600	30	\$0	\$0
71	CC 1000383160	LOZANO JULIAN	230201	30	\$1,858,907	\$297,500	EPS008	30	\$1,858,907	\$74,400	CCF24	30	\$1,858,907	\$74,400	14-11	30	\$1,858,907	\$9,800	30	\$0	\$0
72	CC 1022971173	MACIAS JOHN	230301	30	\$1,559,719	\$249,600	EPS005	30	\$1,559,719	\$62,400	CCF24	30	\$1,559,719	\$62,400	14-11	30	\$1,559,719	\$8,200	30	\$0	\$0
73	CC 72339593	MAESTRE JOHN	230201	30	\$6,558,000	\$1,114,900	EPS010	30	\$6,558,000	\$262,400	CCF24	30	\$6,558,000	\$262,400	14-11	30	\$6,558,000	\$34,300	30	\$0	\$0
74	CC 1022965371	MARTINEZ CRISTIAN	230301	30	\$2,435,239	\$389,700	EPS002	30	\$2,435,239	\$97,500	CCF24	30	\$2,435,239	\$97,500	14-11	30	\$2,435,239	\$12,800	30	\$0	\$0
75	CC 1003076721	MARTINEZ JEAN	230301	9	\$603,904	\$96,700	EPS010	9	\$603,904	\$24,200	CCF24	9	\$603,904	\$24,200	14-11	9	\$603,904	\$3,200	9	\$0	\$0
76	CC 1003076721	MARTINEZ JEAN	230301	15	\$779,860	\$124,800	EPS010	15	\$779,860	\$31,200	CCF24	15	\$672,500	\$26,900	14-11	15	\$779,860	\$0	15	\$0	\$0
77	CC 1003076721	MARTINEZ JEAN	230301	2	\$86,667	\$13,900	EPS010	2	\$86,667	\$3,500	CCF24	2	\$86,667	\$0	14-11	2	\$86,667	\$0	2	\$0	\$0
78	CC 1003076721	MARTINEZ JEAN	230301	2	\$89,667	\$14,400	EPS010	2	\$89,667	\$3,600	CCF24	2	\$89,667	\$0	14-11	2	\$89,667	\$0	2	\$0	\$0
79	CC 1003076721	MARTINEZ JEAN	230301	2	\$89,667	\$14,400	EPS010	2	\$89,667	\$3,600	CCF24	2	\$89,667	\$0	14-11	2	\$89,667	\$0	2	\$0	\$0
80	CC 1119891163	MARTINEZ PAULA	230301	30	\$4,452,058	\$712,400	EPS002	30	\$4,452,058	\$178,100	CCF24	30	\$4,452,058	\$178,100	14-11	30	\$4,452,058	\$23,300	30	\$0	\$0
81	CC 1024554337	MATALLANA HEIDY	230301	3	\$134,500	\$21,600	EPS037	3	\$134,500	\$5,400	CCF24	3	\$366,372	\$14,700	14-11	3	\$134,500	\$800	3	\$0	\$0
82	CC 1010175084	MEJIA DIEGO	230301	24	\$1,493,837	\$239,100	EPS002	24	\$1,493,837	\$59,800	CCF24	24	\$1,493,837	\$59,800	14-11	24	\$1,493,837	\$7,800	24	\$0	\$0

EMPLEADO			PENSION				SALUD				CCF				RIESGOS				PARAFISCALES			
No.	Identificación	Nombres	Codigo	Días	IBC	Aporte	Codigo	Días	IBC	Aporte	Codigo	Días	IBC	Aporte	Codigo	Días	IBC	Aporte	Días	IBC	Aporte	
83	CC	1010175084	MELIA DIEGO	230301	6	\$350,874	\$56,200	EPS002	6	\$350,874	\$14,100	CCF24	6	\$321,323	\$12,900	14-11	6	\$350,874	\$0	6	\$0	\$0
84	CC	1192804502	MELLIZO LAURA	230201	29	\$3,104,330	\$496,700	EPS017	29	\$3,104,330	\$124,200	CCF24	29	\$4,445,181	\$177,900	14-11	29	\$3,104,330	\$16,300	29	\$0	\$0
85	CC	1023918312	MELO LILI	230301	28	\$1,255,334	\$200,900	EPS037	28	\$1,255,334	\$50,300	CCF24	28	\$1,255,333	\$50,300	14-11	28	\$1,255,334	\$6,600	28	\$0	\$0
86	CC	1023918312	MELO LILI	230301	2	\$89,667	\$14,400	EPS037	2	\$89,667	\$3,600	CCF24	2	\$89,667	\$0	14-11	2	\$89,667	\$0	2	\$0	\$0
87	CC	79833303	MONROY LUIS	25-14	30	\$1,916,000	\$306,600	EPS008	30	\$1,916,000	\$76,700	CCF24	30	\$1,916,000	\$76,700	14-11	30	\$1,916,000	\$10,100	30	\$0	\$0
88	CC	19496802	MONROY TARCISIO	25-14	30	\$10,894,263	\$1,852,100	EPS008	30	\$10,894,263	\$435,800	CCF24	30	\$10,894,263	\$435,800	14-11	30	\$10,894,263	\$56,900	30	\$0	\$0
89	CC	1019124841	MORENO CRISTHIAN	230301	30	\$3,444,640	\$551,200	EPS008	30	\$3,444,640	\$137,800	CCF24	30	\$3,444,640	\$137,800	14-11	30	\$3,444,640	\$18,000	30	\$0	\$0
90	CC	52283125	MORENO JENNY	231001	22	\$2,060,763	\$329,800	EPS008	22	\$2,060,763	\$82,500	CCF24	22	\$2,060,763	\$82,500	14-11	22	\$2,060,763	\$10,800	22	\$0	\$0
91	CC	52283125	MORENO JENNY	231001	8	\$429,998	\$68,800	EPS008	8	\$429,998	\$17,200	CCF24	8	\$798,360	\$32,000	14-11	8	\$429,998	\$0	8	\$0	\$0
92	CC	7249863	MORENO WILSON	25-14	30	\$2,578,000	\$412,500	EPS002	30	\$2,578,000	\$103,200	CCF24	30	\$2,578,000	\$103,200	14-11	30	\$2,578,000	\$13,500	30	\$0	\$0
93	CC	80174685	MURCIA LEONARDO	230301	30	\$1,705,363	\$272,900	EPS008	30	\$1,705,363	\$68,300	CCF24	30	\$1,705,363	\$68,300	14-11	30	\$1,705,363	\$9,000	30	\$0	\$0
94	CC	1235255910	ORELLANO ISABEL	230201	30	\$1,457,000	\$233,200	EPS008	30	\$1,457,000	\$58,300	CCF24	30	\$1,457,000	\$58,300	14-11	30	\$1,457,000	\$7,700	30	\$0	\$0
95	CC	39678936	PAEZ YEIMMY	230201	1	\$57,103	\$9,200	EPS005	1	\$57,103	\$2,300	CCF24	1	\$57,103	\$0	14-11	1	\$57,103	\$0	1	\$0	\$0
96	CC	39678936	PAEZ YEIMMY	230201	29	\$1,591,626	\$254,700	EPS005	29	\$1,591,626	\$63,700	CCF24	29	\$1,591,626	\$63,700	14-11	29	\$1,591,626	\$8,400	29	\$0	\$0
97	CC	1022973025	PALOMO JULIAN	25-14	2	\$470,653	\$75,400	EPS008	2	\$470,653	\$18,900	CCF24	2	\$470,653	\$0	14-11	2	\$470,653	\$0	2	\$0	\$0
98	CC	1022973025	PALOMO JULIAN	25-14	28	\$3,314,400	\$530,400	EPS008	28	\$3,314,400	\$132,600	CCF24	28	\$3,314,400	\$132,600	14-11	28	\$3,314,400	\$17,400	28	\$0	\$0
99	CC	79873005	PEREZ JESUS	230201	30	\$2,067,061	\$330,800	EPS017	30	\$2,067,061	\$82,700	CCF24	30	\$2,067,061	\$82,700	14-11	30	\$2,067,061	\$10,800	30	\$0	\$0
100	CC	79313663	PEREZ RODRIGO	25-14	30	\$1,743,000	\$278,900	EPS037	30	\$1,743,000	\$69,800	CCF24	30	\$1,743,000	\$69,800	14-11	30	\$1,743,000	\$9,100	30	\$0	\$0
101	CC	1015997116	PINO JUAN	230301	30	\$1,602,663	\$256,500	EPS010	30	\$1,602,663	\$64,200	CCF24	30	\$1,602,663	\$64,200	14-11	30	\$1,602,663	\$8,400	30	\$0	\$0
102	CC	100693606	PINTO ANDRES	230201	30	\$1,345,000	\$215,200	EPS005	30	\$1,345,000	\$53,800	CCF24	30	\$1,345,000	\$53,800	14-11	30	\$1,345,000	\$7,100	30	\$0	\$0
103	CC	52933981	PINZON SONIA	230301	30	\$4,321,625	\$691,500	EPS017	30	\$4,321,625	\$172,900	CCF24	30	\$4,321,625	\$172,900	14-11	30	\$4,321,625	\$22,600	30	\$0	\$0
104	CC	1010222677	PRIETO CAROL	230301	6	\$467,416	\$74,800	EPS008	6	\$467,416	\$18,700	CCF24	6	\$443,800	\$17,800	14-11	6	\$467,416	\$0	6	\$0	\$0
105	CC	1010222677	PRIETO CAROL	230301	24	\$1,987,748	\$318,100	EPS008	24	\$1,987,748	\$79,600	CCF24	24	\$1,987,748	\$79,600	14-11	24	\$1,987,748	\$10,400	24	\$0	\$0
106	CC	80215483	QUINTERO JIMMY	230301	30	\$1,758,732	\$281,400	EPS002	30	\$1,758,732	\$70,400	CCF24	30	\$1,758,732	\$70,400	14-11	30	\$1,758,732	\$9,200	30	\$0	\$0
107	CC	53120357	RAMIREZ ADRIANA	25-14	30	\$4,372,000	\$699,600	EPS005	30	\$4,372,000	\$174,900	CCF24	30	\$4,372,000	\$174,900	14-11	30	\$4,372,000	\$22,900	30	\$0	\$0
108	CC	1073599452	RAMIREZ JENIFFER	25-14	30	\$1,345,000	\$215,200	EPS037	30	\$1,345,000	\$53,800	CCF24	30	\$1,345,000	\$53,800	14-11	30	\$1,345,000	\$7,100	30	\$0	\$0
109	CC	1015426226	RAMIREZ MARIA	231001	30	\$3,424,998	\$548,000	EPS037	30	\$3,424,998	\$137,000	CCF24	30	\$3,424,998	\$137,000	14-11	30	\$3,424,998	\$17,900	30	\$0	\$0
110	CC	80538916	REY CAMILO	25-14	30	\$2,854,263	\$456,700	EPS017	30	\$2,854,263	\$114,200	CCF24	30	\$2,854,263	\$114,200	14-11	30	\$2,854,263	\$14,900	30	\$0	\$0
111	CC	1023957497	REYES ALEXIS	230301	18	\$3,588,159	\$574,200	EPS008	18	\$3,588,159	\$143,600	CCF24	18	\$3,588,159	\$143,600	14-11	18	\$3,588,159	\$18,800	18	\$0	\$0
112	CC	1023957497	REYES ALEXIS	230301	12	\$1,505,629	\$241,000	EPS008	12	\$1,505,629	\$60,300	CCF24	12	\$1,615,444	\$64,700	14-11	12	\$1,505,629	\$0	12	\$0	\$0
113	CC	1102833782	RICO YINA	230201	30	\$1,842,478	\$294,800	EPS008	30	\$1,842,478	\$73,700	CCF24	30	\$1,842,478	\$73,700	14-11	30	\$1,842,478	\$9,700	30	\$0	\$0
114	CC	80921041	RINCON JULIAN	230201	30	\$4,439,308	\$710,300	EPS005	30	\$4,439,308	\$177,600	CCF24	30	\$4,439,308	\$177,600	14-11	30	\$4,439,308	\$23,200	30	\$0	\$0
115	CC	1000135013	RODRIGUEZ LAURA	230301	30	\$1,715,579	\$274,500	EPS017	30	\$1,715,579	\$68,700	CCF24	30	\$1,715,579	\$68,700	14-11	30	\$1,715,579	\$9,000	30	\$0	\$0
116	CC	1233898964	RODRIGUEZ LUIS	230301	30	\$1,356,000	\$217,000	EPS017	30	\$1,356,000	\$54,300	CCF24	30	\$1,356,000	\$54,300	14-11	30	\$1,356,000	\$7,100	30	\$0	\$0
117	CC	7120842	RODRIGUEZ OMAR	25-14	30	\$1,850,551	\$296,100	EPS017	30	\$1,850,551	\$74,100	CCF24	30	\$1,850,551	\$74,100	14-11	30	\$1,850,551	\$9,700	30	\$0	\$0
118	CC	1030526882	RODRIGUEZ OSCAR	231001	30	\$1,401,000	\$224,200	EPS008	30	\$1,401,000	\$56,100	CCF24	30	\$1,401,000	\$56,100	14-11	30	\$1,401,000	\$7,400	30	\$0	\$0
119	CC	1025523652	SANCHEZ MARIANELA	230301	30	\$2,103,916	\$336,700	EPS008	30	\$2,103,916	\$84,200	CCF24	30	\$2,103,916	\$84,200	14-11	30	\$2,103,916	\$11,000	30	\$0	\$0
120	CC	1000217277	SANCHEZ WILSON	230301	30	\$2,407,849	\$385,300	EPS002	30	\$2,407,849	\$96,400	CCF24	30	\$2,407,849	\$96,400	14-11	30	\$2,407,849	\$12,600	30	\$0	\$0
121	CC	1014228138	SERRANO JUAN	230301	26	\$1,948,067	\$311,700	EPS008	26	\$1,948,067	\$78,000	CCF24	26	\$1,948,067	\$78,000	14-11	26	\$1,948,067	\$10,200	26	\$0	\$0
122	CC	1014228138	SERRANO JUAN	230301	4	\$324,533	\$52,000	EPS008	4	\$324,533	\$13,000	CCF24	4	\$295,600	\$11,900	14-11	4	\$324,533	\$0	4	\$0	\$0
123	CC	3185672	SIERRA VICTOR	230301	30	\$5,101,841	\$816,300	EPS005	30	\$5,101,841	\$204,100	CCF24	30	\$5,101,841	\$204,100	14-11	30	\$5,101,841	\$26,700	30	\$0	\$0
124	PT	6377833	SILVA WILSON	230301	30	\$1,345,000	\$215,200	EPS010	30	\$1,345,000	\$53,800	CCF24	30	\$1,345,000	\$53,800	14-11	30	\$1,345,000	\$7,100	30	\$0	\$0
125	CC	72287901	SUAREZ JUAN	231001	30	\$9,745,352	\$1,656,900	EPS010	30	\$9,745,352	\$389,900	CCF24	30	\$9,745,352	\$389,900	14-11	30	\$9,745,352	\$50,900	30	\$0	\$0
126	CC	1030655645	TORRES DAIVER	0	0	\$0	\$0	EPS017	30	\$1,300,000	\$162,500	0	0	\$0	\$0	14-11	30	\$1,300,000	\$6,800	0	\$0	\$0
127	CC	1020755157	TORRES JULIETH	25-14	21	\$1,411,900	\$226,000	EPS001	21	\$1,411,900	\$56,500	CCF24	21	\$1,411,900	\$56,500	14-11	21	\$1,411,900	\$7,400	21	\$0	\$0
128	CC	1020755157	TORRES JULIETH	25-14	9	\$670,200	\$107,300	EPS001	9	\$670,200	\$26,900	CCF24	9	\$605,100	\$24,300	14-11	9	\$670,200	\$0	9	\$0	\$0
129	CC	1010133753	TRIVIÑO LAURA	25-14	30	\$2,398,105	\$383,700	EPS005	30	\$2,398,105	\$96,000	CCF24	30	\$2,398,105	\$96,000	14-11	30	\$2,398,105	\$12,600	30	\$0	\$0
130	CC	52966028	UMBARILA MIRYAM	231001	30	\$1,457,000	\$233,200	EPS008	30	\$1,457,000	\$58,300	CCF24	30	\$1,457,000	\$58,300	14-11	30	\$1,457,000	\$7,700	30	\$0	\$0
131	CC	1003359254	URANGO EDONIS	230301	30	\$2,573,246	\$411,800	EPS008	30	\$2,573,246	\$103,000	CCF24	30	\$2,573,246	\$103,000	14-11	30	\$2,573,246	\$13,500	30	\$0	\$0
132	CC	39528843	URIBE ELVIRA	25-14	28	\$1,548,400	\$247,800	EPS008	28	\$1,548,400	\$62,000	CCF24	28	\$1,548,400	\$62,000	14-11	28	\$1,548,400	\$8,100	28	\$0	\$0

EMPLEADO			PENSION				SALUD				CCF				RIESGOS				PARAFISCALES		
No.	Identificación	Nombres	Codigo	Días	IBC	Aporte	Codigo	Días	IBC	Aporte	Codigo	Días	IBC	Aporte	Codigo	Días	IBC	Aporte	Días	IBC	Aporte
133	CC 39528843	URIBE ELVIRA	25-14	2	\$110,600	\$17,700	EPS008	2	\$110,600	\$4,500	CCF24	2	\$110,600	\$0	14-11	2	\$110,600	\$0	2	\$0	\$0
134	CC 53070413	USSA JOHANNA	230301	30	\$6,111,117	\$1,039,000	EPS010	30	\$6,111,117	\$244,500	CCF24	30	\$6,111,117	\$244,500	14-11	30	\$6,111,117	\$32,000	30	\$0	\$0
135	CC 80363388	VARGAS ALFONSO	25-14	30	\$1,759,000	\$281,500	EPS017	30	\$1,759,000	\$70,400	CCF24	30	\$1,759,000	\$70,400	14-11	30	\$1,759,000	\$9,200	30	\$0	\$0
136	CC 1122132139	VASQUEZ JONATHAN	230301	1	\$48,567	\$7,800	EPS017	1	\$48,567	\$2,000	CCF24	1	\$706,882	\$28,300	14-11	1	\$48,567	\$300	1	\$0	\$0
137	CC 9021190	VILARDI CARLOS	230201	30	\$3,260,000	\$521,600	EPS002	30	\$3,260,000	\$130,400	CCF24	30	\$3,260,000	\$130,400	14-11	30	\$3,260,000	\$17,100	30	\$0	\$0
138	CC 1049651648	ZAMBRANO ANGIE	230301	30	\$3,060,000	\$489,600	EPS017	30	\$3,060,000	\$122,400	CCF24	30	\$3,060,000	\$122,400	14-11	30	\$3,060,000	\$16,000	30	\$0	\$0
139	CC 79950320	ZARABANDA JUAN	230301	30	\$1,681,000	\$269,000	EPS005	30	\$1,681,000	\$67,300	CCF24	30	\$1,681,000	\$67,300	14-11	30	\$1,681,000	\$8,800	30	\$0	\$0
140	CC 79967515	ZEJA JUAN	230301	20	\$3,477,448	\$556,400	EPS005	20	\$3,477,448	\$139,100	CCF24	20	\$3,477,448	\$139,100	14-11	20	\$3,477,448	\$18,200	20	\$0	\$0
141	CC 79967515	ZEJA JUAN	230301	10	\$1,469,397	\$235,200	EPS005	10	\$1,469,397	\$58,800	CCF24	10	\$1,445,081	\$57,900	14-11	10	\$1,469,397	\$0	10	\$0	\$0
Ciudad: MANIZALES Depto: CALDAS ( 1 Afiliados)					\$5,203,000	\$884,700			\$5,203,000	\$208,200			\$5,203,000	\$208,200			\$5,203,000	\$27,200		\$0	\$0
142	CC 1058844154	MEJIA GENNY	230301	30	\$5,203,000	\$884,700	EPS010	30	\$5,203,000	\$208,200	CCF11	30	\$5,203,000	\$208,200	14-11	30	\$5,203,000	\$27,200	30	\$0	\$0
Ciudad: SOACHA Depto: CUNDINAMARCA ( 1 Afiliados)					\$1,356,000	\$217,000			\$1,356,000	\$54,300			\$1,356,000	\$54,300			\$1,356,000	\$7,100		\$0	\$0
143	CC 1073668486	NIETO KAROL	231001	30	\$1,356,000	\$217,000	EPS017	30	\$1,356,000	\$54,300	CCF24	30	\$1,356,000	\$54,300	14-11	30	\$1,356,000	\$7,100	30	\$0	\$0
<b>Total</b>	<b>Afiliados( 118)</b>				<b>\$325,963,811</b>	<b>\$53,036,600</b>			<b>\$333,763,811</b>	<b>\$15,025,000</b>			<b>\$331,236,393</b>	<b>\$13,076,000</b>			<b>\$327,263,811</b>	<b>\$1,631,000</b>		<b>\$11,830,000</b>	<b>\$591,500</b>

DATOS GENERALES DEL APORTANTE								
Identificación	dv	Razon Social	Clase Aportante	Sucursal Principal	Direccion	Ciudad-Departamento	Teléfono	Exonerado SENA e ICBF
NIT 800237412	1	FERRICENTROS S.A.S	B - MENOS DE 200 COTIZANTES	FERRICENTROS SAS	AV CARACAS 74 25	BOGOTA-BOGOTA D.E.	6511212	Si

DATOS GENERALES DE LA LIQUIDACION									
Periodo		Clave	Tipo	Fecha		Pago			
Pensión	Salud	Pago	Planilla	Planilla	Limite	Pago	Banco	Días Mora	Valor
2024-04	2024-05	622634563	9466722696	E	2024/05/06	2024/05/06	BANCOLOMBIA	0	\$83,360,100

RESUMEN DE PAGO									
RIESGO	CODIGO	NIT	DV	AFILIADOS	VALOR LIQUIDADO	INTERESES MORA	SALDOS E INCAPACIDADES	VALOR A PAGAR	
AFP (ADMINISTRADORAS: 4)				112	\$53,036,600	\$0	\$0	\$53,036,600	
COLFONDOS	231001	800,227,940	6	16	\$7,282,000	\$0	\$0	\$7,282,000	
COLPENSIONES	25-14	900,336,004	7	26	\$13,943,000	\$0	\$0	\$13,943,000	
PORVENIR	230301	800,224,808	8	51	\$24,018,800	\$0	\$0	\$24,018,800	
PROTECCION	230201	800,229,739	0	19	\$7,792,800	\$0	\$0	\$7,792,800	
ARL (ADMINISTRADORAS: 1)				113	\$1,631,000	\$0	\$0	\$1,631,000	
ARL SURA	14-11	890,903,790	5	113	\$1,631,000	\$0	\$0	\$1,631,000	
CCF (ADMINISTRADORAS: 3)				112	\$13,076,000	\$0	\$0	\$13,076,000	
COMFAMILIAR ATLANTICO	CCF07	890,101,994	9	2	\$255,300	\$0	\$0	\$255,300	
COMPENSAR	CCF24	860,066,942	7	109	\$12,612,500	\$0	\$0	\$12,612,500	
CONFAMILIARES	CCF11	890,806,490	5	1	\$208,200	\$0	\$0	\$208,200	
EPS (ADMINISTRADORAS: 8)				118	\$15,025,000	\$0	\$0	\$15,025,000	
ALIANSA SALUD EPS (ANTES COLMEDICA)	EPS001	830,113,831	0	1	\$83,400	\$0	\$0	\$83,400	
CAPITAL SALUD	EPSC34	900,298,372	9	2	\$218,600	\$0	\$0	\$218,600	
COMPENSAR	EPS008	860,066,942	7	32	\$4,177,700	\$0	\$0	\$4,177,700	
EPS SURA (ANTES SUSALUD)	EPS010	800,088,702	2	10	\$1,608,600	\$0	\$0	\$1,608,600	
FAMISANAR	EPS017	830,003,564	7	20	\$1,726,300	\$0	\$0	\$1,726,300	
NUEVA E.P.S.	EPS037	900,156,264	2	9	\$662,600	\$0	\$0	\$662,600	
SALUD TOTAL	EPS002	800,130,907	4	16	\$1,717,300	\$0	\$0	\$1,717,300	
SANITAS	EPS005	800,251,440	6	28	\$4,830,500	\$0	\$0	\$4,830,500	
ICBF (ADMINISTRADORAS: 1)				1	\$354,900	\$0	\$0	\$354,900	
INSTITUTO COLOMBIANO DE BIENESTAR FAMILIAR	PAICBF	899,999,239	2	1	\$354,900	\$0	\$0	\$354,900	
SENA (ADMINISTRADORAS: 1)				1	\$236,600	\$0	\$0	\$236,600	
SENA	PASENA	899,999,034	1	1	\$236,600	\$0	\$0	\$236,600	
<b>TOTAL</b>				<b>118</b>	<b>\$83,360,100</b>	<b>\$0</b>	<b>\$0</b>	<b>\$83,360,100</b>	

Espacio reservado para la DIAN



4. Número de formulario

18764063704404



(415)7707212489984(8020) 001876406370440 4

5. Número de Identificación Tributaria - NIT 8 0 0 2 3 7 4 1 2	6. DV 1	7. Primer apellido	8. Segundo apellido	9. Primer nombre	10. Otros nombres
---	------------	--------------------	---------------------	------------------	-------------------

11. Razón social  
**FERRICENTROS S.A.S**

12. Dirección seccional  
Impuestos de Bogotá

Cód.  
3 2

24. Dirección  
**AV CARACAS 74 25**

25. País Colombia	26. Departamento Bogotá D.C.	27. Municipio Bogotá, D.C.
----------------------	---------------------------------	-------------------------------

La U.A.E. Dirección de Impuestos y Aduanas Nacionales, conforme a la facultad discrecional establecida en el artículo 684 - 2 del Estatuto Tributario y en virtud de lo estipulado en la Resolución 0042 del 05/05/2020, por la cual se dictan otras disposiciones en materia de sistemas de facturación; previo estudio y evaluación de la solicitud realizada por el contribuyente, representante legal o apoderado debidamente acreditado; determina autorizar los rangos de numeración de facturación y/o documento equivalente. En los casos en que se agote dicha numeración antes de culminar su vigencia, el interesado tendrá derecho a solicitar una nueva autorización, de acuerdo con el trámite establecido.

Las vigencias de los rangos de numeración de facturación, se contarán a partir de la formalización de éste documento oficial.

Si el obligado a facturar; no hubiere agotado la numeración de facturación transcurrido el término de la vigencia autorizada, con 15 días de antelación podrá solicitar la habilitación de la numeración sobrante.

Cuando se trate de una solicitud de inhabilitación de la numeración de facturación y/o documento equivalente, la vigencia es permanente, por lo tanto, no procede la habilitación de dichos rangos.

Nota: La no adopción o violación de los sistemas técnicos de control, dará lugar a la sanción establecida en el artículo 684-2 del E.T

Firma del funcionario autorizado

Firma del solicitante



1001. Apellidos y nombres GIL QUINTERO JOSE GREGORIO  
 1002. Tipo documento Cédula de Ciudadanía  
 1003. No. Identificación 79688923 1004. DV 3  
 1005. Cod. Representación Representante Legal Principal  
 1006. Organización FERRICENTROS S.A.S

984. Apellidos y nombres  
 985. Cargo  
 989. Dependencia SUBDIRECCION DE FACTURA ELECTRONICA Y SOLUCI  
 990. Lugar administrativo  
 991. Organización U.A.E. DIRECCION DE IMPUESTOS Y ADUANAS NACION  
 992. Área  
 993. Establecimiento

997. Fecha formalización 2 0 2 4 - 0 1 - 1 3 / 1 2 : 5 9 : 4 9





**Cuenta por pagar Comprobante**

Usuario Solicitante: MHRvanegac Rosalba Vanegas Castillo  
 Unidad ó Subunidad: 15-01-05-007 FAC COMANDO AEREO DE COMBATE No. 5  
 Ejecutora Solicitante:  
 Fecha y Hora Sistema: 2024-05-21-8:26 a. m.

**CUENTAS POR PAGAR**

<b>Número:</b>	104924	<b>Fecha Registro:</b>	2024-05-21	<b>Unidad / Subunidad</b>	15-01-05-007 FAC COMANDO AEREO DE COMBATE No. 5		
<b>Estado:</b>	Aprobada	<b>Tipo de Cuenta x Pagar:</b>	Compra de Activos Fijos -	<b>Nro.</b>	80624	<b>Nro. Cdp:</b>	1924
<b>Caja Menor-Identif.:</b>		<b>Caja Menor-Fecha Registro:</b>		<b>Tipo de Moneda:</b>	COP-Pesos	<b>Tasa de Cambio:</b>	0,00
<b>Valor Antes del Iva:</b>	8.394.958,00	<b>Valor Iva:</b>	1.595.042,00	<b>Valor Total:</b>	9.990.000,00	<b>Valor Total Moneda Original:</b>	0,00
<b>TERCERO</b>							
<b>Identificación:</b>	800237412	<b>Razón Social:</b>	FERRICENTROS S.A.S				

**DOCUMENTOS SOPORTE-DATOS ADMINISTRATIVOS**

<b>Número:</b>	01CR-661409	<b>Tipo</b>	FACTURA	<b>Fecha:</b>	2024-05-14
----------------	-------------	-------------	---------	---------------	------------

**DOCUMENTOS SOPORTE RECIBIDOS**

<b>CODIGO</b>	<b>DESCRIPCION</b>
16	ENTRADA A ALMACEN
17	FACTURA
40	CONTRATO DE COMPRA VENTA Y SUMINISTROS
61	ORDEN DE COMPRA

**Objeto.:**

VANEGAS CASTILLO ROSALBA  
 Firmado digitalmente por VANEGAS CASTILLO ROSALBA  
 Fecha: 2024.05.21 08:29:59 -05'00'

**Técnico Gestion Contable**



Obligación Presupuestal – Comprobante.

Usuario Solicitante: MHumontoya Uriel De Jesus Montoya Jaramillo
Unidad ó Subunidad: 15-01-05-007 FAC COMANDO AEREO DE COMBATE No. 5
Ejecutora Solicitante:
Fecha y Hora Sistema: 17/06/2024 12:00:00 a. m.

REGISTRO PRESUPUESTAL DE OBLIGACION.

Table with 10 columns: Numero, Vigencia Presupuestal, Fecha Registro, Estado, Unidad / Subunidad ejecutora, Valor Inicial, Valor Inicial Moneda Original, Valor Deducciones, Valor Deducciones Moneda, Valor Total Operaciones, Valor Total Operaciones Moneda Original, Valor Neto, Valor Neto Moneda, Valor Actual, Valor Actual Moneda Original, Valor IVA, Atributo Contable, Nro. Compromiso, Saldo x Ordenar, Saldo x Ordenar Moneda Original, Nro. Cdp, Comprobante Contable.

TERCERO

Table with 4 columns: Identificacion, Razon Social, Medio de Pago, Abono en cuenta.

CUENTA BANCARIA

Table with 6 columns: Numero, Banco, Tipo, Ahorro, Estado, Activa.

CUENTA X PAGAR

CAJA MENOR

Table with 6 columns: Numero, Tipo, Identificacion, Fecha de Registro.

DOCUMENTO SOPORTE

Table with 4 columns: Numero, Tipo, Fecha.

ITEM PARA AFECTACION DE GASTO

Table with 11 columns: DEPENDENCIA, POSICION CATALOGO DE GASTO, FUENTE, RECURSO, SITUAC., ATRIBUTO CONTABLE, FECHA OPERACION, VALOR INICIAL, VALOR OPERACION, VALOR ACTUAL, SALDO X ORDENAR.

Table with 2 columns: Objeto, CANCELACION ORDEN DE COMPRA 127934 COMPRA DE 10 CALENTADORES DE PASO 6LT

PLAN DE PAGOS

Table with 5 columns: DEPENDENCIA DE AFECTACION DE PAC, POSICION DEL CATALOGO DE PAC, FECHA DE PAGO, ESTADO, VALOR A PAGAR.

POSICIONES DEL CATALOGO PARA PAGO NO PRESUPUESTAL

Table with 8 columns: POSICION DEL CATALOGO DE PAGO, IDENTIFICACION, NOMBRE BENEFICIARIO, BASE GRAVABLE, TARIFA, VALOR DEDUCCION, SALDO DISPONIBLE PARA ORDENAR.

TC. DAVID GUSTAVO B. CERRA DOMINGUEZ
ORDENADOR DEL GASTO CACOM-5 ( E )

ST. MARIA FERNANDA ROJAS CORTES
CONTADORA CACOM-5



Orden de pago Presupuestal de gastos Comprobante

Usuario Solicitante: MHmnbarrio Melba Natalie Barrios Moreno
Unidad ó Subunidad Ejecutora Solicitante: 15-01-05-007 FAC COMANDO AEREO DE COMBATE No. 5
Fecha y Hora Sistema: 2024-06-27-11:30 a. m.

Table with sections: ORDEN DE PAGO PRESUPUESTAL (Número: 194256624, Fecha Registro: 2024-06-18), VALORES PAGADOS (Valor Bruto: 9.990.000,00), REINTEGROS (Bruto Reintegrado Pesos: 0,00), and TERCERO DE LA ORDEN DE PAGO (Identificación: 800237412, Razón Social: FERRICENTROS S.A.S).

Table with sections: CUENTA BANCARIA (Número: 5074384015, Banco: SCOTIABANK COLPATRIA SA) and DOCUMENTO SOPORTE (Número: 01CR-661409, Tipo: FACTURA, Fecha: 2024-06-18).

Table titled 'ITEM PARA AFECTACION DE GASTOS' with columns for DEPENDENCIA, FUENTE, REC, SIT, VALOR, MONEDA, PESOS, MONEDA EXTRANJERA, USO DE PROYECTO, MONEDA, TASA DE CAMBIO, and VALOR MONEDA.

Table titled 'DEDUCCIONES' with columns for POSICIONES DEL CATALOGO PARA PAGO NO PRESUPUESTALES, TERCERO, TARIFA, VALOR, VALOR AJUSTADO PAGO, and VALOR REINTEGRADO.

Table titled 'LINEAS DE PAGO VINCULADA' with columns for DEPENDENCIA PARA AFECTACION DE PAC, POSICION DEL CATALOGO DE PAC, FECHA, VALOR, ATRIBUTO LINEA DE PAGO, and ESTADO.

BARRIOS MORENO MELBA NATALIE
Firmado digitalmente por BARRIOS MORENO MELBA NATALIE
Fecha: 2024.06.27 11:45:11 -05'00'

T1 BARRIOS MORENO MELBA NATALIE
TECNICO ESPECIALISTA DE TESORERIA