

Página 1 de 8	ELABORACIÓN, EJECUCIÓN Y LIQUIDACIÓN DE CONTRATOS	 POLICÍA NACIONAL
Código: 2BS-FR-0019		
Fecha: 12-03-2021	INFORME DE SUPERVISIÓN DE CONTRATOS U ÓRDENES DE COMPRA	
Versión: 5		

Nro. GS-2025-006029-DICAR – GRULO – 29.25

Ciudad y Fecha: Bogotá 05 de febrero de 2025

Señor brigadier general
JOSÉ JAMES ROA CASTAÑEDA
 Director de Carabineros y Protección Ambiental
 Avenida Boyacá 142 A-55
 Bogotá D.C

ASUNTO: informe de supervisión de la orden de compra 137725.

TIPO DE INFORME

PERIÓDICO_X__ O FINAL ____

Periodo del informe de supervisión

Desde	21/01/2025	Hasta	05/02/2025
--------------	-------------------	--------------	-------------------

En cumplimiento a los artículos 83 y 84 de la Ley 1474 de 2011 "Por la cual se dictan normas orientadas a fortalecer los mecanismos de prevención, investigación y sanción de actos de corrupción y la efectividad del control de la gestión pública", así como de la Resolución No.03049 del 30 de julio del 2014 "Por la cual se adopta el Manual de Contratación de la Policía Nacional", Resolución No. 00090 del 15/01/2018, "Por la cual se actualiza, modifica y complementa el Manual de Contratación de la Policía Nacional adoptado mediante Resolución No. 03049 de 2014", y la "Guía para el ejercicio de las funciones de Supervisión e Interventoría de los contratos del Estado" expedida por Colombia Compra Eficiente, o las normas que las modifiquen, adicionen o sustituyan, sin perjuicio de las funciones establecidas contractualmente y aquellas inherentes a la naturaleza del ejercicio de la supervisión, me permito presentar el correspondiente informe del contrato u orden de compra del asunto a través del cual se detalla, el seguimiento y el grado de cumplimiento de las obligaciones establecidas en el respectivo contrato u orden, así:

INFORMACIÓN GENERAL:

Mediante comunicación oficial No. GS-2024-063393-DICAR del 29/11/2024, el señor Coronel JOHN JAIRO URREA ROZO en calidad de Director de Carabineros y Protección Ambiental, nombró como supervisor de la orden de compra al señor Capitán ISAZA BEDOYA BALTAZAR Responsable Movilidad DICAR.

Mediante comunicación oficial No. GS-2025-000522-DICAR del 04/01/2025, el señor brigadier general JOSÉ JAMES ROA CASTAÑEDA en calidad de Director de Carabineros y Protección Ambiental, nombró como supervisor de la orden de compra al señor intendente jefe CIFUENTES QUINTANA JEISSON Almacenista de Movilidad DICAR.

Mediante comunicación oficial No. GS-2025-005857-DICAR del 04/02/2025, el señor brigadier general JOSÉ JAMES ROA CASTAÑEDA en calidad de Director de Carabineros y Protección Ambiental, nombró como supervisor de la órdenes de compra al señor subintendente MONTAÑA HUERTAS JORGE LUIS Responsable de Movilidad DICAR.

- Periodicidad establecida para la entrega del informe de supervisión: Mensual
- No. de informes de supervisión presentados y publicados en SECOP II: (2)

Página 2 de 8	ELABORACIÓN, EJECUCIÓN Y LIQUIDACIÓN DE CONTRATOS	 POLICÍA NACIONAL
Código: 2BS-FR-0019		
Fecha: 12-03-2021	INFORME DE SUPERVISIÓN DE CONTRATOS U ÓRDENES DE COMPRA	
Versión: 5		

- Informe de supervisión del periodo comprendido entre el 12/12/2024 al 19/12/2024 presentado mediante comunicado GS-2024-066814-DICAR, de fecha del 26 de diciembre de 2024.
- Informe de supervisión del periodo comprendido entre el 20/12/2024 al 20/01/2025 presentado mediante comunicado GS-2025-003797-DICAR, de fecha del 24 de enero de 2025.

Información del contrato u orden de compra

Contrato No. / Orden de compra No.	OC. 137725
Objeto del Contrato / instrumento de agregación de la orden de compra	prestación de servicios para el mantenimiento equipo automotor vehículos motocicletas marca Suzuki asignados a la dirección de carabineros y protección ambiental según acuerdo marco de precios cce-286-amp-2020.
Contratista	UNIÓN TEMPORAL UMG-MOTORRAD-7M
Representante legal	Fredy cárdenas mora
Valor inicial del contrato u orden de compra	Cincuenta y cinco millones de pesos moneda corriente colombiana Valor total (\$ 55.000.000,00)
Valor adiciones del contrato u orden de compra	N/A
Valor total del contrato u orden de compra	Cincuenta y cinco millones de pesos moneda corriente colombiana Valor total (\$ 55.000.000,00)
Plazo de ejecución inicial	12/12/2024 AL 31/03/2025
Fecha de inicio del plazo de ejecución del contrato u orden de compra	12/12/2024
Fecha de terminación del plazo de ejecución del contrato u orden de compra (pactada inicialmente)	31/03/2025
/Fecha de inicio del plazo de ejecución de la(s) adición(es)	N/A
Fecha de terminación del plazo de ejecución de la(s) adición(es)	N/A
Adiciones	N/A
Modificatorios	N/A
Prorrogas	N/A
Otros	N/A

1. DESARROLLO DE LA SUPERVISIÓN AL CONTRATO U ORDEN DE COMPRA

Página 3 de 8	ELABORACIÓN, EJECUCIÓN Y LIQUIDACIÓN DE CONTRATOS	 POLICÍA NACIONAL
Código: 2BS-FR-0019		
Fecha: 12-03-2021	INFORME DE SUPERVISIÓN DE CONTRATOS U ÓRDENES DE COMPRA	
Versión: 5		

- Durante el transcurso del mes de enero de la presente vigencia el contratista realizó el mantenimiento de 30 motocicletas que se relacionan más adelante, mantenimiento que se realizó de acuerdo con las especificaciones técnicas estipuladas en el acuerdo marco de precios, así:

MANTENIMIENTO EQUIPO AUTOMOTOR – MOTOCICLETAS MARCA SUZUKI						
Nro.	OT	SIGLAS	PLACA	SIGEA	MARCA	VALOR TOTAL
1	1374932	04-1075	RTX80D	PE-DICAR-2025-112	SUZUKI	\$ 257.021,60
2	1374740	04-0853	RTO08D	PE-DICAR-2025-24	SUZUKI	\$ 1.099.853,75
3	1374670	04-1078	RTX83D	PE-DICAR-2025-19	SUZUKI	\$ 3.427.193,99
4	0	04-0948	RTP18D	PE-DICAR-2025-18	SUZUKI	\$ 580.887,55
5	1374797	04-0925	RTO80D	PE-DICAR-2025-36	SUZUKI	\$ 127.245,93
6	1374789	04-0459	QRO51B	PE-DICAR-2025-11	SUZUKI	\$ 1.526.150,97
7	1374790	04-0500	NGQ40C	PE-DICAR-2025-181	SUZUKI	\$ 256.691,60
8	1374849	04-1136	RUG47D	PE-DICAR-2025-87	SUZUKI	\$ 978.717,51
9	1374826	04-1092	RTX97D	PE-DICAR-2025-69	SUZUKI	\$ 1.445.346,45
10	1374825	04-1039	RTX44D	PE-DICAR-2025-67	SUZUKI	\$ 1.185.247,02
11	1374828	04-0378	CIC26C	PE-DICAR-2025-68	SUZUKI	\$ 257.021,60
12	1374818	04-0854	RTO09D	PE-DICAR-2025-51	SUZUKI	\$ 2.085.309,24
13	1374796	04-0923	RTO78D	PE-DICAR-2025-38	SUZUKI	\$ 1.435.093,54
14	1374794	04-1010	RTX15D	PE-DICAR-2025-37	SUZUKI	\$ 1.127.536,49
15	1374803	04-1042	RTX47D	PE-DICAR-2025-23	SUZUKI	\$ 371.296,37
16	0	04-1003	RTR81D	PE-DICAR-2025-25	SUZUKI	\$ 194.789,58
17	1374809	04-0364	CIC34C	PE-DICAR-2025-22	SUZUKI	\$ 2.737.979,03
18	1374793	04-0850	RTO05D	PE-DICAR-2025-20	SUZUKI	\$ 257.021,60
19	1374802	04-0852	RTO07D	PE-DICAR-2025-17	SUZUKI	\$ 1.009.218,46
20	0	04-0377	CIC21C	PE-DICAR-2025-16	SUZUKI	\$ 675.233,29
21	1374795	04-1067	RTX72D	PE-DICAR-2025-15	SUZUKI	\$ 1.780.769,15
22	1374791	04-1025	RTX30D	PE-DICAR-2025-7	SUZUKI	\$ 257.021,60
23	0	04-1031	RTX36D	PE-DICAR-2025-97	SUZUKI	\$ 547.730,26
24	1374873	04-0886	RTO41D	PE-DICAR-2025-96	SUZUKI	\$ 418.211,68
25	0	04-0486	NGQ21C	PE-DICAR-2025-99	SUZUKI	\$ 457.094,98
26	0	04-1030	RTX35D	PE-DICAR-2025-98	SUZUKI	\$ 638.365,54
27	1374874	04-1011	RTX16D	PE-DICAR-2025-114	SUZUKI	\$ 1.854.649,59
28	1374956	04-1139	RUG50D	PE-DICAR-2025-155	SUZUKI	\$ 485.279,56
29	0	04-1732	UYU77E	PE-DICAR-2025-5	SUZUKI	\$ 569.827,44
30	1374926	04-0943	RTO98D	PE-DICAR-2025-111	SUZUKI	\$ 257.021,60
TOTAL						\$ 28.300.826,97

**2. VERIFICACIÓN DEL CUMPLIMIENTO DE LAS OBLIGACIONES CONTRACTUALES
CUMPLIMIENTO OBLIGACIONES LEGALES DEL CONTRATISTA**

Página 4 de 8	ELABORACIÓN, EJECUCIÓN Y LIQUIDACIÓN DE CONTRATOS	 POLICÍA NACIONAL
Código: 2BS-FR-0019		
Fecha: 12-03-2021	INFORME DE SUPERVISIÓN DE CONTRATOS U ÓRDENES DE COMPRA	
Versión: 5		

OBLIGACIONES DEL CONTRATISTA LEGALES	CUMPLIÓ	OBSERVACIONES
<p>1. Llevar a cabo la prestación del servicio de mantenimiento y/o entregar los Productos de acuerdo con las condiciones establecidas en los Documentos del Proceso.</p> <p>2. Cumplir con los plazos establecidos en el Acuerdo Marco.</p> <p>3. Abstenerse de modificar o alterar la información y las fórmulas de cálculo de la Solicitud de Cotización y de los formatos disponibles en la Tienda Virtual del Estado Colombiano.</p> <p>4. Responder ante la Entidad Compradora y ante terceros por la divulgación indebida o el manejo inadecuado de la información entregada por la Entidad Compradora para el desarrollo de las actividades contratadas.</p> <p>5. Responder a los reclamos, consultas y/o solicitudes de Colombia Compra Eficiente o las Entidades Compradoras eficaz y oportunamente, de acuerdo con lo establecido en el presente documento.</p> <p>6. Considerar a cada una de las Entidades Compradoras como clientes prioritarios.</p> <p>7. Mantener la debida confidencialidad de la información que pueda llegar a conocer durante la ejecución de la Orden de Compra.</p> <p>8. Remitir a la Entidad Compradora los soportes que certifiquen que se encuentra al día con las obligaciones de pago de los aportes al sistema de seguridad social y de salud.</p> <p>9. Mantener actualizada la información requerida por el SIIF.</p> <p>10. Entregar la información requerida por las Entidades Compradoras para registrar al Proveedor en sus sistemas de pago.</p> <p>11. Entregar a Colombia Compra Eficiente un reporte de ventas al amparo del Acuerdo Marco, incluyendo los inconvenientes recurrentes durante este periodo, este reporte debe entregarse los primeros 10 días hábiles de los meses de febrero y agosto durante la vigencia, sin embargo, el reporte puede ser solicitado en cualquier momento por parte de Colombia Compra Eficiente. El reporte debe mostrar detalladamente las tareas que fueron llevadas a cabo, así como el cambio de autopartes y las horas por actividad que fueron dedicadas al mantenimiento de los vehículos, cabe aclarar que este reporte debe segregar cada vehículo según su tipología y marca.</p> <p>12. Informar a Colombia Compra Eficiente cualquier cambio en la persona que representa al Proveedor en la administración y ejecución del Acuerdo Marco, a quien deben dirigirse las comunicaciones y notificaciones de acuerdo con lo establecido en la Cláusula 28.</p> <p>13. Cumplir con el Código de Integridad de Colombia Compra Eficiente, disponible en el enlace: https://www.colombiacompra.gov.co/sites/cce_public/files/cce_documentos/codigo_integridad_2018.pdf.</p> <p>14. Notificar por escrito cualquier solicitud de modificación del Acuerdo Marco al asegurador que expida la garantía de cumplimiento.</p> <p>15. Entregar a Colombia Compra Eficiente el documento que acredite la adecuada notificación de la modificación al asegurador, en la fecha prevista para la firma de la modificación del Acuerdo Marco.</p> <p>16. Cumplir con las disposiciones del Acuerdo Marco durante todo el término de duración de todas las Órdenes de Compra, aun cuando estas excedan la vigencia del Acuerdo Marco.</p> <p>17. Publicar las facturas en la Tienda Virtual del Estado Colombiano.</p> <p>18. Permitir a la Entidad Compradora visitar las instalaciones del Proveedor y los lugares donde se prestará el servicio de Mantenimiento cuando lo requiera.</p> <p>19. Informar a la Entidad Compradora y a Colombia Compra Eficiente, en el plazo establecido para responder la Solicitud de Cotización la existencia de posibles conflictos de interés con una Entidad Compradora en los términos de Cláusula 27.</p>	SI	N/A

Página 5 de 8	ELABORACIÓN, EJECUCIÓN Y LIQUIDACIÓN DE CONTRATOS	 POLICÍA NACIONAL
Código: 2BS-FR-0019		
Fecha: 12-03-2021	INFORME DE SUPERVISIÓN DE CONTRATOS U ÓRDENES DE COMPRA	
Versión: 5		

20. Cumplir con los tiempos de entrega definidos en el Anexo técnico del Pliego de Condiciones. En caso de no encontrar con un repuesto para atender el mantenimiento se deberá informar de inmediato al Supervisor de la Orden de Compra para que este considere la oportunidad de adquirir la autoparte mediante colocación de Orden de Compra en el Lote 2. Adquisición de Autopartes, en este caso el término de ejecución de la Orden de Compra se suspenderá por el mismo término que dure el procedimiento de colocación de la nueva orden de compra para adquirir la autoparte.
 Informar a las entidades de control los eventos de colusión o corrupción que se identifiquen en la operación secundaria.

CUMPLIMIENTO ESPECIFICACIONES TÉCNICAS

ESPECIFICACIONES TÉCNICAS MÍNIMAS	CUMPLIÓ	OBSERVACIONES
Las relacionadas en el Acuerdo Marco para la adquisición de (i) Servicio de Mantenimiento Preventivo y Correctivo incluidas Autopartes y Mano de Obra; y (ii) Adquisición de autopartes número CCE-286-AMP-2020, las cuales están relacionadas en la Guía para comprar en la Tienda virtual del Estado Colombiano.	SI	CUMPLE

2.1 NOVEDADES, SITUACIONES ANORMALES O DE RELEVANCIA

N/A.

3. AVANCE DE LA EJECUCIÓN DEL CONTRATO U ORDEN DE COMPRA:

A la fecha de corte del presente informe de supervisión han transcurrido (56) días calendario desde que inició el plazo de ejecución del contrato u orden de compra, restando (54) días calendario para que finalice el plazo de ejecución.

4. TRÁMITES Y VERIFICACIÓN DE PAGOS:

De conformidad con lo establecido en la Cláusula 10 Facturación y pago del Acuerdo Marco para la adquisición de (i) Servicio de Mantenimiento Preventivo y Correctivo incluidas Autopartes y Mano de Obra; y (ii) Adquisición de autopartes número CCE-286-AMP-2020, celebrado entre Colombia Compra Eficiente y (i) MORARC GROUP S.A.S.; (ii) UNION TEMPORAL AUTOMAYOR – CENTRODIESEL – CONTINAUTOS 2021-2024; (iii) HYUNDAUTOS S.A.S.; (iv) REIMPODIESEL S.A.S.; (v) UNION TEMPORAL AUTOMOTRIZ 2020; (vi) REDLLANTAS S.A.; (vii) TOYONORTE LTDA; (viii) UNIÓN TEMPORAL REPUESTOS 2020; (ix) CENTRO INTEGRAL DE MANTENIMIENTO AUTOCARS S.A.S.; (x) CORTES VELASQUEZ OMAR HENRY; (xi) INVERSIONES EL NORTE S.A.S.; (xii) INDUSTRIA COLOMBIANA DE MOTOCICLETAS - YAMAHA S.A.; (xiii) AUTOSERVICIO MECANICO S.A.S.; (xiv) DORADAUTOS S.A.S.; (xv) YOKOMOTOR S.A.; (xvi) AUTO INVERSIONES COLOMBIA S.A. AUTOINVERCOL; (xvii) UNIÓN TEMPORAL UMG-MOTORRAD-7M; (xviii) SALUDCAR OPERACIÓN COLOMBIA S.A.

El Proveedor debe facturar dentro de los diez (10) días calendario siguientes a la prestación del servicio de Mantenimiento o la entrega de las Autopartes, en cumplimiento de las características técnicas establecidas en los Documentos del Proceso y los valores establecidos en la Orden de Compra colocada por la Entidad Compradora, también los gravámenes adicionales (estampillas) y niveles de servicio en caso de que apliquen, y presentar la factura electrónica de acuerdo con las disposiciones legales del caso y en concordancia con las disposiciones internas de cada Entidad Compradora y publicar una copia en la Tienda Virtual del Estado Colombiano.

El Proveedor debe remitir a la Entidad Compradora la factura junto con los soportes del caso, a saber: (i) pago de los aportes al sistema de seguridad social del personal que prestó el servicio durante el periodo a facturar junto con un certificado suscrito por su representante legal o revisor fiscal en el cual manifieste que el Proveedor está a paz y salvo con sus obligaciones laborales frente al sistema de seguridad social integral y demás aportes relacionados con sus obligaciones laborales de conformidad al artículo 50 de la Ley 789 de 2002 o aquellas

Página 6 de 8	ELABORACIÓN, EJECUCIÓN Y LIQUIDACIÓN DE CONTRATOS	 POLICÍA NACIONAL
Código: 2BS-FR-0019		
Fecha: 12-03-2021	INFORME DE SUPERVISIÓN DE CONTRATOS U ÓRDENES DE COMPRA	
Versión: 5		

que la modifiquen. y (ii) los soportes del mantenimiento efectivamente realizado, relacionando la mano de obra, insumos y autopartes utilizadas o la relación de Autopartes entregadas a la Entidad Compradora con la declaración de importación o el documento que haga sus veces cuando aplique, en todo caso, el supervisor de la Orden de Compra podrá requerir los originales de éstos. El Proveedor debe publicar copia de estos documentos en la Tienda Virtual del Estado Colombiano máximo dentro de los ocho (8) días hábiles siguientes a la fecha de aprobación de la factura.

La Entidad Compradora debe aprobar o rechazar las facturas dentro de los tres (3) días hábiles siguientes a su presentación. Una vez aprobadas, la Entidad Compradora debe pagar las facturas dentro de los cuarenta y cinco (45) días calendario, siguientes a la fecha de su aprobación. Si al realizar la verificación completa de una factura no cumple con las normas aplicables o se solicita correcciones a la misma, el término de cuarenta y cinco (45) días calendario empezará a contar a partir de la aprobación de la nueva factura. Igualmente, es obligación del Proveedor remitir a la Entidad Compradora los soportes.

Con base en el calendario de implementación establecido en el artículo 20 del Título VI de la Resolución 042 del 5 de mayo de 2020 expedida por la Dian, los sujetos obligados deben expedir Factura Electrónica de Venta según los parámetros establecidos en dicha resolución. En el caso que, se presenten diferencias en el proceso de facturación para el tema de retención de gravámenes adicionales o de impuestos asociados a las Órdenes de Compra, esto deberá ser resuelto entre la Entidad Compradora y el Proveedor, no obstante, para el caso de aquellas entidades compradoras que aún se encuentran ajustando sus procedimientos a las nuevas disposiciones de la DIAN el proveedor deberá entregar la factura de acuerdo con las disposiciones internas de la Entidad Compradora para lo cual deberá concertar el procedimiento con el supervisor de la Orden de Compra.

El Proveedor Logístico podrá solicitar a la Entidad Compradora el envío del comprobante de pago, de descuentos y retenciones realizados a la factura. En caso de solicitarlo, la Entidad Compradora tendrá 10 días hábiles siguientes al pago para remitirlo al Proveedor.

El Proveedor debe cumplir con las especificaciones del servicio establecidas en el anexo técnico, la oferta y demás documentos y formatos del proceso so pena de que la Entidad Compradora aplique lo consignado en la cláusula 19 del presente documento. Respecto de la calidad del servicio prestado por el proponente se acuerdan niveles de servicio frente a la prestación del servicio para garantizar la calidad del servicio durante la ejecución de la Orden de Compra y su adecuada prestación, al incurrir en lo establecido en cada nivel de servicio, se genera la activación de los porcentajes por niveles de servicios reconocidos por el proveedor a favor de la Entidad Compradora y que se relacionan en los numerales subsiguientes.

Para aplicar los niveles de servicio, el supervisor o interventor deberá allegar en los informes mensuales los soportes (documentos de la entrega en mora, planilla, actas, registro fotográfico, etc.) que permitan evidenciar el retraso en los tiempos de entrega por causa imputable al Proveedor, aplicando los porcentajes por nivel de servicio a favor de la Entidad Compradora en la factura correspondiente a la entrega donde se presentó el retraso. Si se justifica y se comprueba que el retraso en la entrega fue causado por causas atribuibles a la Entidad Compradora, no es procedente la aplicación de los porcentajes por niveles de servicio.

Facturación mensual con aplicación de nivel de servicio: de conformidad con la oferta presentada por el Proveedor en el proceso de selección, las partes acuerdan aplicar los porcentajes por nivel de servicio en la facturación mensual que presente el Proveedor, en los eventos en que se configure alguna de las novedades que a continuación se relacionan:

Cuando la devolución del vehículo objeto del servicio de mantenimiento preventivo y/o correctivo es realizada 24 horas después de la fecha acordada con el supervisor o interventor de la Orden de Compra y la demora es por causas imputables al Proveedor se aplicará 10% de descuento.

Cuando la devolución del vehículo objeto del servicio de mantenimiento preventivo y/o correctivo es realizada 48 horas después de la fecha acordada con el supervisor o interventor de la Orden de Compra, y la demora es por causas imputables al Proveedor se aplicará 15% de descuento.

Página 7 de 8	ELABORACIÓN, EJECUCIÓN Y LIQUIDACIÓN DE CONTRATOS	 POLICÍA NACIONAL
Código: 2BS-FR-0019		
Fecha: 12-03-2021	INFORME DE SUPERVISIÓN DE CONTRATOS U ÓRDENES DE COMPRA	
Versión: 5		

Cuando la devolución del vehículo objeto del servicio de mantenimiento preventivo y/o correctivo es realizada 72 horas después de la fecha acordada con el supervisor o interventor de la Orden de Compra, y la demora es por causas imputables al Proveedor se aplicará 20% de descuento.

Cuando la devolución del vehículo objeto del servicio de mantenimiento preventivo y/o correctivo es realizada 96 horas después de la fecha acordada con el supervisor o interventor de la Orden de Compra, y la demora es por causas imputables al Proveedor se aplicará 30% de descuento, para las demoras que superen las 96 horas se aplicará este nivel de servicio.

Nota No. 1: Cuando la entrega fuera de los plazos acordados con el supervisor o interventor sea causada por: movilizaciones, paros, accidentes, cierres en las vías, causas de fuerza mayor o caso fortuito, solo será tomada en cuenta la justificación si se encuentra debidamente probada por el Proveedor y si ocurrido el hecho se informa por escrito de manera oportuna, es decir, en la inmediatez de la ocurrencia del evento para determinar si la Entidad Compradora acepta la justificación.

Para efecto de lo anterior, la supervisión o interventoría informará al Proveedor los hechos que configuran la novedad para que el Proveedor controvierta o acepte los hechos. En caso de aceptación el Proveedor procederá a realizar el ajuste en la facturación. En caso de negarse el Proveedor deberá aportar dentro del mes siguiente prueba o contra argumento para desvirtuar la prueba obtenida por la supervisión o interventoría. En caso de no presentarse los argumentos y pruebas para desvirtuar la novedad reportada por la supervisión o interventoría dentro del mes siguiente al informe de la interventoría, se entiende aceptada la aplicación del nivel de servicio y el Proveedor procederá a realizar el ajuste en la facturación y remitirla a la Entidad Compradora para su aprobación.

La supervisión o interventoría podrá autorizar el pago de la factura con la correspondiente provisión de recursos por concepto de retención por nivel de servicio mediante nota crédito en tanto se decide la procedencia de la retención, en caso de no ser procedente se ordenará la compensación o se dejará en firme la retención.

El Proveedor podrá solicitar a la Entidad Compradora el envío del comprobante de pago, la aplicación de porcentajes por niveles de servicios realizados a la factura. En caso de solicitarlo, la Entidad Compradora tendrá 10 días hábiles siguientes al pago para remitirlo al Proveedor.

4.1. Ejecución Financiera y Pagos: (correspondiente a DICAR)

a. Balancé general de pagos y entregas		
	Valor en pesos	% del valor del contrato u orden de compra
Valor total del contrato u orden de compra	\$ 55.000.000,00	100,00%
Valor total de las entregas	\$ 43.300.826,97	78,73%
Valor total facturado	\$ 43.300.826,97	78,73%
Valor facturado pendiente de pago	\$ 28.300.826,97	51,46%
Valor pagado	\$ 15.000.000,00	27,27%
Valor pendiente de entrega	\$ 11.699.173,73	21,27%

B. Detalle de las entregas, valores facturados y pagos efectuados en el periodo informado (la supervisión deberá relacionar de manera discriminada lo correspondiente a la ejecución del contrato u orden de compra únicamente del periodo que está informando)

No. de acta o constancia de recibido	Valor recibido	Fecha de recibido	Valor facturado	No. factura	Valor pagado	Valor deducciones	No. orden de pago
Constancia de recibido (2)	\$ 28.300.826.97	01/01/2025 al 05/02/2025	\$ 28.300.826.97	UTUM - 2619	pendiente	pendiente	pendiente

Página 8 de 8	ELABORACIÓN, EJECUCIÓN Y LIQUIDACIÓN DE CONTRATOS	 POLICÍA NACIONAL
Código: 2BS-FR-0019		
Fecha: 12-03-2021	INFORME DE SUPERVISIÓN DE CONTRATOS U ÓRDENES DE COMPRA	
Versión: 5		

4.2 Entrada de Bienes (verificar que los bienes hayan ingresado a los estados contables, si aplica)

No aplica

1. RECOMENDACIONES

El contratista debe garantizar que los aceites, lubricantes, líquido de frenos, líquido de baterías y demás insumos utilizados en los mantenimientos de vehículos, sean los recomendados por el fabricante del automóvil en el manual de garantía del vehículo.

2. CONCLUSIONES

El supervisor, deberá marcar con una (x) las casillas según corresponda al periodo entregado, con el fin de que la administración tenga claridad frente al cumplimiento o no del contratista. El no diligenciamiento será causal de la devolución del respectivo informe de supervisión.

El contratista cumplió con lo establecido en las cláusulas contractuales	SI <u>X</u>	Certifico con la firma del presente informe, que el contratista cumplió con las cláusulas y especificaciones técnicas del contrato, en la fecha o fechas establecidas, para lo cual relaciono y anexo los documentos soportes (técnicos obligatorios establecidos en las especificaciones técnicas, incluyendo las ambientales, de seguridad y salud en el trabajo y otros).
	NO _____	En caso de incumplimiento parcial o total del contrato, se informó mediante comunicación oficial No. _____ Del _____, dirigida al ordenador del gasto, las obligaciones incumplidas.

Atentamente,



Firma _____
 Subintendente **JORGE LUIS MONTAÑA HUERTAS**
 Responsable de Movilidad DICAR
 Supervisor Orden de Compra No. 137725.
 Correo electrónico: Jorge.montana2514@correo.policia.gov.co
 No. Celular: 3160107230

Página 1 de 3	PROCESO ADQUIRIR BIENES Y SERVICIOS	 POLICIA NACIONAL
Código: 2BS-FR-0045		
Fecha: 12-03-2021	CONSTANCIA RECIBO A SATISFACCIÓN DE BIENES O SERVICIOS	
Versión: 3		

Ciudad y fecha:	Bogotá D.C 05 de febrero de 2025																	
Unidad:	DIRECCION DE CARABINEROS Y PROTECCIÓN AMBIENTAL																	
Tipo de contrato	<table border="1"> <thead> <tr> <th>Tipo de contrato</th> <th>Marque el tipo de contrato</th> </tr> </thead> <tbody> <tr> <td>Orden de compra</td> <td>X</td> </tr> <tr> <td>Contrato de obra</td> <td></td> </tr> <tr> <td>Contrato de consultoría</td> <td></td> </tr> <tr> <td>Contrato de prestación de servicios</td> <td></td> </tr> <tr> <td>Contrato de compraventa</td> <td></td> </tr> <tr> <td>Contrato de suministro</td> <td></td> </tr> <tr> <td>Contrato interadministrativo</td> <td></td> </tr> </tbody> </table>		Tipo de contrato	Marque el tipo de contrato	Orden de compra	X	Contrato de obra		Contrato de consultoría		Contrato de prestación de servicios		Contrato de compraventa		Contrato de suministro		Contrato interadministrativo	
	Tipo de contrato	Marque el tipo de contrato																
	Orden de compra	X																
	Contrato de obra																	
	Contrato de consultoría																	
	Contrato de prestación de servicios																	
	Contrato de compraventa																	
	Contrato de suministro																	
Contrato interadministrativo																		
Contrato /aceptación de oferta u orden de compra No.	OC 137725																	
Constancia de recibido No.	02																	
Contratista:	UNION TEMPORAL UMG-MOTORRAD-7M																	
NIT del contratista:	901.443.198																	
Objeto del contrato o aceptación de oferta:	PRESTACIÓN DE SERVICIOS PARA EL MANTENIMIENTO EQUIPO AUTOMOTOR VEHÍCULOS MOTOCICLETAS MARCA SUZUKI ASIGNADOS A LA DIRECCIÓN DE CARABINEROS Y PROTECCIÓN AMBIENTAL SEGÚN ACUERDO MARCO DE PRECIOS CCE-286-AMP-2020,																	
Instrumento de agregación y número del Acuerdo Marco de Precios (aplica sólo para órdenes de compra):	Mantenimiento y Autopartes																	
Valor del contrato / aceptación de oferta u orden de compra:	<table> <tr> <td>VALOR INICIAL</td> <td>\$ 55.000.000,00</td> </tr> <tr> <td>VALOR 2024</td> <td>\$ 15.000.000,00</td> </tr> <tr> <td>VALOR 2025</td> <td>\$ 40.000.000,00</td> </tr> <tr> <td>VALOR TOTAL</td> <td>\$ 55.000.000,00</td> </tr> </table>		VALOR INICIAL	\$ 55.000.000,00	VALOR 2024	\$ 15.000.000,00	VALOR 2025	\$ 40.000.000,00	VALOR TOTAL	\$ 55.000.000,00								
VALOR INICIAL	\$ 55.000.000,00																	
VALOR 2024	\$ 15.000.000,00																	
VALOR 2025	\$ 40.000.000,00																	
VALOR TOTAL	\$ 55.000.000,00																	
Plazo de ejecución:	Del 12/12/2024 AL 31/03/2025																	
Fecha de vencimiento (aplica solo para órdenes de compra)	31/03/2025																	
Lugar de ejecución y/o entrega	UNIQN TEMPORAL UMG-MOTORRAD-7M																	
Incumplimiento del plazo de ejecución SI ___ NO <u>X</u>	NO APLICA																	

Página 2 de 3	PROCESO ADQUIRIR BIENES Y SERVICIOS	 POLICIA NACIONAL
Código: 2BS-FR-0045		
Fecha: 12-03-2021	CONSTANCIA RECIBO A SATISFACCIÓN DE BIENES O SERVICIOS	
Versión: 3		

Nombre del supervisor/coordinador del contrato y cargo que desempeña:	Subintendente JORGE LUIS MONTAÑA HUERTAS Supervisor OC 137725. Responsable de Movilidad DICAR						
Fecha de entrega certificada:	Del: 01/01/2025 Al: 05/02/2025						
Valor que se está certificando con la presente constancia de recibido de la vigencia 2025.	Unidad	Recurso	Descripción del bien o servicios recibidos	Valor recibido	Valor facturado	Valor a amortizar y/o descontar	Valor a pagar
	DICAR	10	Mantenimiento y Autopartes	\$ 28.300.826,97	\$ 28.300.826,97	0	\$ 28.300.826,97
Acta de recepción de bienes	N/A						

No. factura	Fecha factura	Valor factura	Nota crédito o debito	Valor neto
UTUM - 2619	03/02/2025	\$ 28.300.826,97	\$ 0,00	\$ 28.300.826,97
Valor total bienes y/o servicios recibidos		\$ 28.300.826,97	\$ 0,00	\$ 28.300.826,97

CONCEPTO DE CUMPLIMIENTO: Por medio de la presente constancia de recibo a satisfacción y en mi condición de supervisor acredito el cumplimiento de las obligaciones del contratista y certifico que los bienes y servicios relacionados cumplen con las especificaciones técnicas contratadas, durante el mes de enero del 2025 el contratista realizo el mantenimiento de 30 motocicletas, mediante la orden de compra 137725, las cuales cumplen con las especificaciones técnicas estipuladas en la misma y fueron intervenidas las motocicletas que se relacionan a continuación, así;

MANTENIMIENTO EQUIPO AUTOMOTOR – MOTOCICLETAS MARCA SUZUKI						
Nro.	OT	SIGLAS	PLACA	SIGEA	MARCA	VALOR TOTAL
1	1374932	04-1075	RTX80D	PE-DICAR-2025-112	SUZUKI	\$ 257.021,60
2	1374740	04-0853	RTO08D	PE-DICAR-2025-24	SUZUKI	\$ 1.099.853,75
3	1374670	04-1078	RTX83D	PE-DICAR-2025-19	SUZUKI	\$ 3.427.193,99
4	0	04-0948	RTP18D	PE-DICAR-2025-18	SUZUKI	\$ 580.887,55
5	1374797	04-0925	RTO80D	PE-DICAR-2025-36	SUZUKI	\$ 127.245,93
6	1374789	04-0459	QRO51B	PE-DICAR-2025-11	SUZUKI	\$ 1.526.150,97
7	1374790	04-0500	NGQ40C	PE-DICAR-2025-181	SUZUKI	\$ 256.691,60
8	1374849	04-1136	RUG47D	PE-DICAR-2025-87	SUZUKI	\$ 978.717,51
9	1374826	04-1092	RTX97D	PE-DICAR-2025-69	SUZUKI	\$ 1.445.346,45
10	1374825	04-1039	RTX44D	PE-DICAR-2025-67	SUZUKI	\$ 1.185.247,02
11	1374828	04-0378	CIC26C	PE-DICAR-2025-68	SUZUKI	\$ 257.021,60
12	1374818	04-0854	RTO09D	PE-DICAR-2025-51	SUZUKI	\$ 2.085.309,24
13	1374796	04-0923	RTO78D	PE-DICAR-2025-38	SUZUKI	\$ 1.435.093,54
14	1374794	04-1010	RTX15D	PE-DICAR-2025-37	SUZUKI	\$ 1.127.536,49
15	1374803	04-1042	RTX47D	PE-DICAR-2025-23	SUZUKI	\$ 371.296,37
16	0	04-1003	RTR81D	PE-DICAR-2025-25	SUZUKI	\$ 194.789,58

Página 3 de 3	PROCESO ADQUIRIR BIENES Y SERVICIOS	 POLICIA NACIONAL
Código: 2BS-FR-0045		
Fecha: 12-03-2021	CONSTANCIA RECIBO A SATISFACCIÓN DE BIENES O SERVICIOS	
Versión: 3		

17	1374809	04-0364	CIC34C	PE-DICAR-2025-22	SUZUKI	\$ 2.737.979,03
18	1374793	04-0850	RTO05D	PE-DICAR-2025-20	SUZUKI	\$ 257.021,60
19	1374802	04-0852	RTO07D	PE-DICAR-2025-17	SUZUKI	\$ 1.009.218,46
20	0	04-0377	CIC21C	PE-DICAR-2025-16	SUZUKI	\$ 675.233,29
21	1374795	04-1067	RTX72D	PE-DICAR-2025-15	SUZUKI	\$ 1.780.769,15
22	1374791	04-1025	RTX30D	PE-DICAR-2025-7	SUZUKI	\$ 257.021,60
23	0	04-1031	RTX36D	PE-DICAR-2025-97	SUZUKI	\$ 547.730,26
24	1374873	04-0886	RTO41D	PE-DICAR-2025-96	SUZUKI	\$ 418.211,68
25	0	04-0486	NGQ21C	PE-DICAR-2025-99	SUZUKI	\$ 457.094,98
26	0	04-1030	RTX35D	PE-DICAR-2025-98	SUZUKI	\$ 638.365,54
27	1374874	04-1011	RTX16D	PE-DICAR-2025-114	SUZUKI	\$ 1.854.649,59
28	1374956	04-1139	RUG50D	PE-DICAR-2025-155	SUZUKI	\$ 485.279,56
29	0	04-1732	UYU77E	PE-DICAR-2025-5	SUZUKI	\$ 569.827,44
30	1374926	04-0943	RTO98D	PE-DICAR-2025-111	SUZUKI	\$ 257.021,60
TOTAL						\$ 28.300.826,97

Realizar el pago del RPC el cual se relaciona de la siguiente manera, así:

Nro.	RPC	VALOR
01	1325	\$ 28.300.826,97
TOTAL		\$ 28.300.826,97

CUMPLIMIENTO ESPECIFICACIONES TÉCNICAS

ESPECIFICACIONES TÉCNICAS MÍNIMAS	CUMPLIÓ	OBSERVACIONES
Las relacionadas en el Acuerdo Marco para la adquisición de (i) Servicio de Mantenimiento Preventivo y Correctivo incluidas Autopartes y Mano de Obra; y (ii) Adquisición de autopartes número CCE-286-AMP-2020, las cuales están relacionadas en la Guía para comprar en la Tienda virtual del Estado Colombiano.	SI	CUMPLE

Firma

Subintendente **JORGE LUIS MONTAÑA HUERTAS**

Responsable de Movilidad DICAR

Supervisor Orden de Compra No. 137725.

Correo electrónico: Jorge.montana2514@correo.policia.gov.co

No. Celular: 3160103278



Union Temporal UMG-Motorrad-7M
 NIT 901.443.198-9
 Cr 29 66 63
 Tel: (601) 7451226
 Bogotá - Colombia
 licitaciones@umg.com.co



Factura electrónica de venta
 No. UTUM 2619

Señores	DIRECCION DE CARABINEROS Y PROTECCION AMBIENTAL		
NIT	900.192.793-1	Teléfono	(601) 0000000 - Ext. 21818
Dirección	Avenida Boyacá # 142A - 55	Ciudad	Bogotá - Colombia

Fecha y hora Factura	
Generación	03/02/2025, 14:07
Expedición	03/02/2025, 14:07
Vencimiento	05/03/2025

Ítem	Descripción	Cantidad	Vr. Unitario	Vr. Total	Valor desc.
1	REPUESTOS DEL MANTENIMIENTO DE MOTOCICLETAS OC. 137725-2024	1.00	13,319,513.15	15,850,220.65	0.00
2	MANO DE OBRA DEL MANTENIMIENTO DE MOTOCICLETAS OC. 137725-2024	1.00	9,226,536.27	10,979,578.16	0.00
3	EXENTOS DEL MANTENIMIENTO DE MOTOCICLETAS OC. 137725-2024	1.00	1,471,028.16	1,471,028.16	0.00

Total ítems: 3

Valor en Letras:

Veintiocho millones trescientos mil ochocientos veintiseis pesos m/cte con noventa y siete cent.

Forma de pago:

Crédito

Medio de pago:

Pago a crédito - Cuota No. 001 vence el 2025-03-05 por \$ 28,300,826.97

Observaciones:

#\$16-01-01-L8;OC137725;gustavo.galindo3155@correo.policia.gov.co#\$
 FACTURA DE MANTENIMIENTO DE 30 MOTOCICLETAS
 ORDEN DE COMPRA 137725
 PARTICIPACION UT UMG-MOTORRAD-7M
 UMG 45%
 MOTORRAD 50 %
 COMERCIALIZADORA HOLDING 5%

Total Bruto	24,017,077.58
IVA 19%	4,283,749.39
IVA 0%	0.00
Total a Pagar	28,300,826.97

A esta factura de venta aplican las normas relativas a la letra de cambio (artículo 5 Ley 1231 de 2008). Con esta el Comprador declara haber recibido real y materialmente las mercancías o prestación de servicios descritos en este título - Valor. Número Autorización Electrónica 18764075907294 aprobado en 20240727 prefijo UTUM desde el número 2364 al 3000 Vigencia: 24 Meses

3/2/25, 14:08

Factura - iSiigo

Responsable de IVA - Actividad Económica 4542 Mantenimiento y reparación de motocicletas y de sus partes y piezas Tarifa 9,66
CUFE: 1b53f09d97f3c581e3c55d6972689427aaa6a4d57c120b387812f596dba0ef93085c6d27109988e81176706669ca0103

UNIDAD
ADMINISTRATIVA
ESPECIAL

**JUNTA CENTRAL
DE CONTADORES**

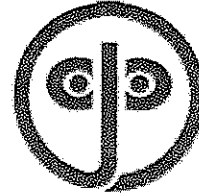

Certificado No:

520850E6F530240E

LA REPUBLICA DE COLOMBIA
MINISTERIO DE COMERCIO, INDUSTRIA Y TURISMO
UNIDAD ADMINISTRATIVA ESPECIAL
JUNTA CENTRAL DE CONTADORES

**CERTIFICA A:
QUIEN INTERESE**

Que el contador público **PAOLA ANDREA ICO CABRERA** identificado con CÉDULA DE CIUDADANÍA No 1114209124 de LA VICTORIA (VALLE DEL CAUCA) Y Tarjeta Profesional No 166738-T SI tiene vigente su inscripción en la Junta Central de Contadores y desde los últimos 5 años.

NO REGISTRA ANTECEDENTES DISCIPLINARIOS *****

Dado en BOGOTA a los 12 días del mes de Noviembre de 2024 con vigencia de (3) Meses, contados a partir de la fecha de su expedición.

DIRECTOR GENERAL

ESTE CERTIFICADO DIGITAL TIENE PLENA VALIDEZ DE CONFORMIDAD CON LO ESTABLECIDO EN EL ARTICULO 2 DE LA LEY 527 DE 1999, DECRETO UNICO REGLAMENTARIO 1074 DE 2015 Y ARTICULO 6 PARAGRAFO 3 DE LA LEY 962 DEL 2005

Para confirmar los datos y veracidad de este certificado, lo puede consultar en la página web www.jcc.gov.co digitando el número del certificado

Republica de Colombia
Ministerio de Comercio Industria y Turismo

**JUNTA CENTRAL DE CONTADORES
TARJETA PROFESIONAL
DE CONTADOR PUBLICO**



166738-T

**PAOLA ANDREA
ICO CABRERA
C.C. 1114209124**

**RESOLUCION INSCRIPCION 132 FECHA 10/05/2012
UNIVERSIDAD DEL VALLE**

PRESIDENTE

DANIEL SARMIENTO PAVAS

178240

Paola Andrea Ico C

FIRMA DEL TITULAR

93983

Esta tarjeta es el único documento que lo acredita como
CONTADOR PUBLICO de acuerdo con lo establecido en
la Ley 43 de 1990.

Agradecemos a quien encuentre esta tarjeta devolverla
al Ministerio de Comercio Industria y Turismo - Junta Central
de Contadores.



logiformas_3353_03/2012
www.vv.gov.co

BBVA**BBVA COLOMBIA**
NIT 860.003.020-1**CERTIFICA**

Que **UNION TEMPORAL UMG-MTORRAD-7M** identificado(a) con número **901.443.198** se encuentra vinculado(a) a nuestra entidad a través de la **Cuenta De Ahorros Ahorro Fijo No 00130790000200326409** apertura el **25 de febrero de 2021**, cuenta **activa** y que a la fecha ha presentado un manejo conforme a lo establecido contractualmente.

El número de cuenta podrá ser utilizada en nuestros canales como se indica a continuación:

9 dígitos: **790326409**

10 dígitos: **0790326409**

16 dígitos: **0790000200326409**

Recuerde que para pago en nómina a través de Net Cash, el formato a utilizar es de 16 dígitos.

Esta certificación se expide a solicitud del titular el día **19 de diciembre de 2024** a las **11:15**, con destino a **Quien Interese**.

FIRMA AUTOGRAFICA



FIRMA AUTORIZADA

BBVACOLOMBIA

BBVA COLOMBIA ESTABLECIMIENTO BANCARIO

VINCULADO
SUPERINTENDENCIA FINANCIERA
DE COLOMBIA

Bogotá D.C. 03 de febrero 2025

Señores

DIRECCION DE CARABINEROS Y PROTECCION AMBIENTAL

ASUNTO: Valor revisión tecno mecánica

Cordial saludo

Teniendo en cuenta las directrices de Colombia compra eficiente, se establece que el valor de la Revisión tecno mecánica, se realiza haciendo un incremento del 10% sin ningún descuento, el valor legal establecido para el cobro de acuerdo a la ley.

REVISION TECNO MECANICA Y DE GASES PARA MOTOCICLETAS 4T	ANTIGÜEDAD	VALOR UNITARIO	IVA	AGENCIA NACIONAL DE SEGURIDAD VIAL	RUNT	RECAUDO BANCARIO	SISTEMA DE CONTROL Y VIGILANCIA	TOTAL	INTERMEDIACION 10%	VALOR TOTAL
0-2	\$ 149.944	\$28.489	\$ 8.100	\$4.900	\$ 9.877	\$ 31.746	\$ 233.056	\$ 23.305,60	\$ 256.361,60	
3-7	\$ 149.944	\$28.489	\$ 8.400	\$4.900	\$ 9.877	\$ 31.746	\$ 233.356	\$ 23.335,60	\$ 256.691,60	
8-16	\$ 149.944	\$28.489	\$ 8.700	\$4.900	\$ 9.877	\$ 31.746	\$ 233.656	\$ 23.365,60	\$ 257.021,60	
17 A MAS	\$ 149.944	\$28.489	\$ 8.400	\$4.900	\$ 9.877	\$ 31.746	\$ 233.356	\$ 23.335,60	\$ 256.691,60	

Cordialmente

FREDY CARDENAS MORA
CC 79.500.661
Representante legal



REPUBLICA DE COLOMBIA
IDENTIFICACION PERSONAL
CEDULA DE CIUDADANIA

NUMERO
1.114.209.124

ICO CABRERA
APELLIDOS

PAOLA ANDREA
NOMBRES

Paola Andrea Ico C
FIRMA



INDICE DERECHO

FECHA DE NACIMIENTO 01-JUN-1988

MILAN
(CAQUETA)

LUGAR DE NACIMIENTO

1.60
ESTATURA

O+
G.S. RH

F
SEXO

21-JUN-2006 LA VICTORIA

FECHA Y LUGAR DE EXPEDICION

REGISTRADORA NACIONAL
ALMABEATRIZ RENGIFO LOPEZ

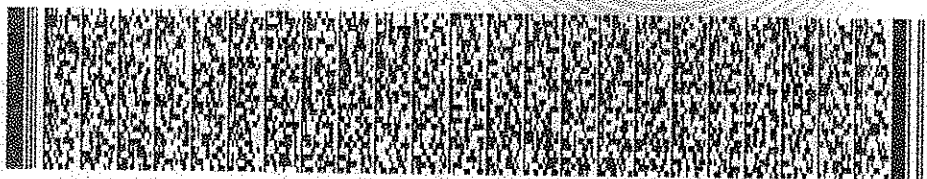

P-3107300-66153096-F-1114209124-20061017

01554 062908 02 214077150



CONSTANCIA CUMPLIMIENTO OBLIGACIONES PARAFISCALES PERSONA JURÍDICA

ARTÍCULO 50 LEY 789 DE 2002

YO, PAOLA ANDREA ICO CABRERA, identificado con cedula de ciudadanía 1.114.209.124 y con tarjeta profesional No. 166738-T de la Junta Central de Contadores de Colombia, en mi condición de Revisor Fiscal de la empresa MUNDO MOTORRAD SAS identificada con NIT 900.910.573-8 debidamente inscrito en la Cámara de Comercio de MEDELLIN – ANTIOQUIA, luego de examinar de acuerdo con las normas de auditoría generalmente aceptadas en Colombia, los estados financieros de la compañía, bajo la gravedad de juramento, certifico el pago de los aportes de salud, riesgos Laborales , pensiones y aportes a las Cajas de Compensación Familiar, al Instituto Colombiano de Bienestar Familiar, al Servicio Nacional de Aprendizaje, pagados por la compañía durante los últimos seis (6) meses contados a partir de la fecha de cierre del presente procedimiento de selección. Lo anterior, en cumplimiento de lo dispuesto en el artículo 50 de la Ley 789 de 2002.

En constancia, se firma en Medellín a los 03 días del mes de febrero 2025.

REVISOR FISCAL

FIRMA 
NOMBRE: PAOLA ANDREA ICO CABRERA
CC N°. 1114209124
Tarjeta Profesional N°. 166738-T

REPÚBLICA DE COLOMBIA
IDENTIFICACIÓN PERSONAL
CÉDULA DE CIUDADANÍA

NÚMERO **79.500.661**

CARDENAS MORA

APELLIDOS

FREDY

NOMBRES



FIRMA

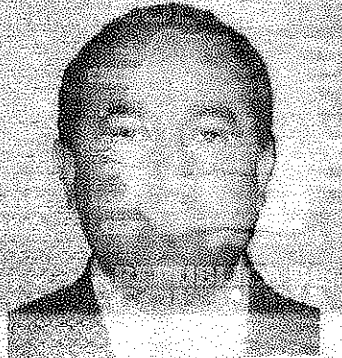

INDICE DERECHO

FECHA DE NACIMIENTO **07-MAR-1969**

BOGOTA D.C
(CUNDINAMARCA)

LUGAR DE NACIMIENTO

1.71
ESTATURA

O+
G.S. RH

M
SEXO

13-OCT-1987 BOGOTA D.C.
FECHA Y LUGAR DE EXPEDICION



REGISTRADOR NACIONAL
ALEXANDER VEGA ROCHA

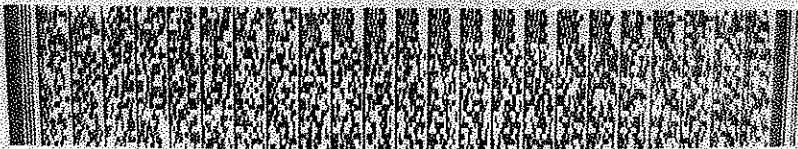

A-1509109-01132965-M-0079500661-20200219

0070151322A 1

9911876993

PLANILLA INTEGRADA DE AUTOLIQUIDACION DE APORTES

DATOS DEL APORTANTE						
TIPO	NÚMERO	NOMBRE APORTANTE	DIRECCIÓN	TÉLEFONO	CORREO	EXONERADO PAGO PARAFISCALES Y SALUD
NI	900500616-3	UNION MOTOR GROUP SAS	Carrera 29 No. 66-63	3205795785	unionmotorgrupo@umg.com.co	
FORMA PRESENTACIÓN	CLASE APORTANTE	NOMBRE SUCURSAL	CÓDIGO	CIUDAD / MUNICIPIO		
UNICA	D - Ley 1428			BOGOTÁ D.C.		

DATOS DE LA PLANILLA						
PLANILLA ASIGNADA	FECHA PAGO ASIGNADA (DIAS/MESES/AÑOS)	TIPO PLANILLA	FECHA PAGO (DIAS/MESES/AÑO)	NÚMERO PLANILLA	CANTIDAD EMPLEADOS	UPC
2025-02	2025-01	E	24/01/2025	83535570	2	0
PERIODO SALUD				TOTAL A PAGAR		
2025-02				\$1.256.600		

TOTALES POR SUBSISTEMAS

Código EPS	Nombre	TOTALES SALUD		Cotización Obligatoria	NIT	UPC Adicional	Incapacidades		Licencia Maternidad		Días Mora	Valor Mora Cotización	Valor Mora UPC	Total a Pagar	No. Afiliados
		Cotización Obligatoria	NIT				No. Autorización	Valor	No. Autorización	Valor					
EPS005	Santitas EPS	900251440-8	140.000			0	0	0	0	0	0	0	0	140.000	1
EPS017	Famisanar EPS	830003564-7	65.000			0	0	0	0	0	0	0	0	65.000	1

TOTALES PENSIÓN

Código AFP	Nombre	Cotización Obligatoria	NIT	Aporte Voluntario Afiliado	Aporte Voluntario Aportante	Aporte FSP - Solidaridad	Aporte FSP - Subsistencia	Días Mora	Valor Mora Cotización	Valor Mora FSP	Total a Pagar	No. Afiliados
230301	Porvenir	800224506-8	259.800	0	0	0	0	0	0	0	259.800	1
26-14	Colpensiones	900336004-7	560.000	0	0	0	0	0	0	0	560.000	1

TOTALES RIESGOS LABORALES

Código ARL	Nombre	Cotización Obligatoria	NIT	Incapacidades No. Autorización	Valor	Aportes Otros Sistemas	Valor Neto Cotización <th>Días Mora <th>Valor Mora Cotización</th> <th>Valor Saldo a Favor</th> <th>Valor Saldo a Favor Solidaridad</th> <th>Total a Pagar</th> <th>No. Afiliados</th> </th>	Días Mora <th>Valor Mora Cotización</th> <th>Valor Saldo a Favor</th> <th>Valor Saldo a Favor Solidaridad</th> <th>Total a Pagar</th> <th>No. Afiliados</th>	Valor Mora Cotización	Valor Saldo a Favor	Valor Saldo a Favor Solidaridad	Total a Pagar	No. Afiliados
14-11	ARL SURA	369903790-5	26.800	0	0	0	26.800	0	0	0	26.800	26.800	2

TOTALES CAJAS

Código CCF	Nombre	NIT	Valor Aporte	Días Mora	Valor Mora Aporte	Total a Pagar	No. Afiliados
CCF24	Compensar Caja	86006942-7	205.000	0	0	205.000	2

TOTALES PARAFISCALES

Valor Aporte	Días Mora	Valor Mora Aporte	Total a Pagar	No. Afiliados
0	0	0	0	0
0	0	0	0	0
0	0	0	0	0
0	0	0	0	0
0	0	0	0	0
0	0	0	0	0
0	0	0	0	0
0	0	0	0	0
0	0	0	0	0

TOTALES POR SUBSISTEMA

Tipo Administradora	No. Administradoras Aportantes	Valor antes de IGE, LIMA, IEP y Mora	Total a Pagar	No. Afiliados
Salud	2	205.000	205.000	205.000
Pensión	2	819.800	819.800	819.800
Riesgos Laborales	1	26.800	26.800	26.800
CCF	1	205.000	205.000	205.000
ESAP	0	0	0	0
ICBF	0	0	0	0
MIEN	0	0	0	0
SERNA	0	0	0	0
TOTALES	6	1.256.600	1.256.600	1.256.600

**EL SUSCRITO REPRESENTANTE LEGAL DE
UNION MOTOR GROUP SAS**

CERTIFICA:

Que la empresa **UNION MOTOR GROUP S.A.S NIT: 900.500.816-3**, realiza el pago de sus obligaciones con los sistemas de salud, riesgos Laborales, pensiones y aportes a las Cajas de Compensación Familiar, Instituto Colombiano de Bienestar Familiar y Servicio Nacional de Aprendizaje de todo el personal que se encuentra laborando dentro de la misma, empresa legalmente constituida y registrada en la Cámara de Comercio de Bogotá, por lo cual certifico que se encuentra a Paz y Salvo durante los últimos seis (6) meses, contados a partir de la presentación de los documentos.

Lo anterior, para dar cumplimiento a lo establecido en el art. 50 de la ley 789 de 2002 y la ley 1150 de 2007.

Dada en la ciudad de Bogotá D.C., el día 03 del mes de febrero de (2025).

Con destino a quien corresponda.



FREDY CARDENAS MORA
CC. No. 79.500.661 de Bogotá
Representante Legal
UNION MOTOR GROUP SAS
Nit. No. 900500816-3

Dirección: Carrera 29 #66-63 Sede Bogotá
Email: serviciosumg2021@gmail.com
Web: www.umg.com.co



EL SUSCRITO REPRESENTANTE LEGAL DE LA UNIÓN TEMPORAL UMG-MOTORRAD -7M

CERTIFICA:

Que la **UNIÓN TEMPORAL UMG-MOTORRAD-7 M** identificada con **NIT: 901.443.198-9**, no se cuenta con personal directo adscrito, si no que el mismo está vinculado por medio de los integrantes de la Unión Temporal Unión Motor Group SAS -Motorrad-Comercializadora Internacional Holding Colombia SAS en consecuencia certifico que la UT UMG-Motorrad-7M se encuentra a Paz y Salvo durante los últimos seis (6) meses, contados a partir de la presentación de los documentos.

Para dar cumplimiento a lo establecido en el art. 50 de la ley 789 de 2002 y la ley 1150 de 2007, se presentan planillas de aportes al sistema general de seguridad social de la Unión Motor Group SAS, Motorrad y Comercializadora Internacional Holding Colombia SAS, al igual que la certificación emitida por estas compañías al respecto.

Dada en la ciudad de Bogotá D.C., el día 03 del mes de febrero de (2025). Con destino a quien corresponda.

Cordialmente.

FREDY CARDENAS MORA

CC. No. 79.500.661 de Bogotá

Representante Legal

UT UMG-MOTORRAD-M7

NIT. No. 901.443.198.-9

Ciudad: Bogotá

**UT UMG-MOTORRAD-
M7** Carrera 29 No. 69-63.
Teléfono 7495598

**EL SUSCRITO REPRESENTANTE LEGAL DE
COMERCIALIZADORA INTERNACIONAL HOLDING
COLOMBIA SAS**

CERTIFICA:

Que la empresa **COMERCIALIZADORA INTERNACIONAL HOLDING COLOMBIA SAS**, identificada con **NIT: 901093340-6**, no cuenta con personal directo adscrito, si no que el mismo está vinculado a través de la **COOPERATIVA DE TRABAJO ASOCIADO, APOORTE Y CREDITO IMPACTO COLOMBIA** NIT: 830012898-1; en consecuencia certifico que la empresa realiza el pago de sus obligaciones con los sistemas de salud, riesgos Laborales, pensiones y aportes a las Cajas de Compensación Familiar, Instituto Colombiano de Bienestar Familiar y Servicio Nacional de Aprendizaje de todo el personal que se encuentra laborando dentro de la misma, empresa legalmente constituida y registrada en la Cámara de Comercio de Bogotá, por lo cual certifico que se encuentra a Paz y Salvo durante los últimos seis (6) meses, contados a partir de la presentación de los documentos.

Lo anterior, para dar cumplimiento a lo establecido en el art. 50 de la ley 789 de 2002 y la ley 1150 de 2007.

Dada en la ciudad de Bogotá D.C., el día (03) del mes de febrero de 2025.

Con destino a quien corresponda.

Cordialmente,



FREDY CARDENAS MORA

C.C. 79.500.661

Correo de notificaciones: facturacion@umg.com.co

Dirección: Carrera 29 # 66-63

Bogotá D.C.

**EL SUSCRITO REPRESENTANTE LEGAL DE
COOPERATIVA DE TRABAJO ASOCIADO, APOORTE Y
CREDITO IMPACTO COLOMBIA**

CERTIFICA:

Que la empresa **COOPERATIVA DE TRABAJO ASOCIADO, APOORTE Y CREDITO IMPACTO COLOMBIA** con NIT: 830012898-1, realiza el pago de

sus obligaciones con los sistemas de salud, Riesgos Laborales, pensiones y aportes a las Cajas de Compensación Familiar, Instituto Colombiano de Bienestar Familiar y Servicio Nacional de Aprendizaje de todo el personal que se encuentra laborando dentro de la misma, empresa legalmente constituida y registrada en la Cámara de Comercio de Bogotá, por lo cual certifico que se encuentra a Paz y Salvo durante los últimos seis (6) meses, contados a partir de la presentación de los documentos.

Lo anterior, para dar cumplimiento a lo establecido en el art. 50 de la ley 789 de 2002 y la ley 1150 de 2007.

Dada en la ciudad de Bogotá D.C., el día (03) del mes de febrero de (2025).

Con destino a quien corresponda.

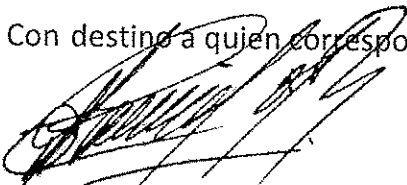

FREDY CARDENAS MORA

CC. No. 79.500.661 de Bogotá

Representante Legal

COOPERATIVA DE TRABAJO

ASOCIADO MONTESACRO

Nit. No. 830012898-1.

Dirección: Carrera 29 #66-63 Sede Bogotá

DATOS GENERALES DEL APORTANTE			DATOS GENERALES DE LA LIQUIDACION		
Identificación	Razon Social	Clase Aportante	Seguro Principal	Direccion	Exonerado SENA e ICBF
HT 830012898	COOPERATIVA DE TRABAJO ASOCIADO B - AENOS DE 200 COTIZANTES APORTES Y CREDITO IMPACTO COLOMBIA	B - AENOS DE 200 COTIZANTES	PRINCIPAL	carrera 29 # 66- 63 BOGOTA-BOGOTA D.E.	SI
DATOS GENERALES DE LA LIQUIDACION					
Periodo	Clave	Fecha	Pago		
Salud	Pago	Limite	Pago	Dias Mora	Valor
2025-01	1029575647	2025-02-24	2025-01-171	0	\$5.830,100

No.	Identificación	Nombre	NOVEDADES			PENSION			SALUD			CCF			RIESGOS			PARAFISCALES											
			Ingresos	Retiros	Transferencias	Code	Dias	IBC	Aporte	Code	Dias	IBC	Aporte	Code	Dias	IBC	Tarifa	Aporte	Dias	IBC	Tarifa	Aporte	Dias	IBC	Exonerado SENA e ICBF	Total Aportes			
SUBGRUPO UMIG (6 Afiliados)																													
Centro de Trabajo: UMIG ADMIN (5 Afiliados)																													
Ciudad: BOGOTA Dpto. BOGOTA D.E. (5 Afiliados)																													
1	CC	1000533174				23030	17	\$806,650	\$129,100	EP5002	17	\$806,650	\$161,500	CG274	17	\$806,650	0.523%	\$4,033,250	14-11	17	\$806,650	0.523%	\$4,033,250	17	\$806,650	0.523%	\$4,033,250	SI	\$198,000
CASTELLANOS PERERA CAROL JAVIERA																													
2	CC	R3131788				23030	17	\$806,650	\$129,100	EP5005	17	\$806,650	\$161,500	CG274	17	\$806,650	0.523%	\$4,033,250	14-11	17	\$806,650	0.523%	\$4,033,250	17	\$806,650	0.523%	\$4,033,250	SI	\$198,000
RODRIGUEZ OSCAR ALBERTO																													
3	CC	100493748				23030	17	\$806,650	\$129,100	EP5034	17	\$806,650	\$161,500	CG274	17	\$806,650	0.523%	\$4,033,250	14-11	17	\$806,650	0.523%	\$4,033,250	17	\$806,650	0.523%	\$4,033,250	SI	\$198,000
BELGADO WALEY GUERRERO																													
4	CE	1449229				23030	17	\$806,650	\$129,100	EP5002	17	\$806,650	\$161,500	CG274	17	\$806,650	0.523%	\$4,033,250	14-11	17	\$806,650	0.523%	\$4,033,250	17	\$806,650	0.523%	\$4,033,250	SI	\$198,000
FRANKLIN JESUS HERRADA SECURBA																													
5	CC	102393286				23030	17	\$806,650	\$129,100	EP5002	17	\$806,650	\$161,500	CG274	17	\$806,650	0.523%	\$4,033,250	14-11	17	\$806,650	0.523%	\$4,033,250	17	\$806,650	0.523%	\$4,033,250	SI	\$198,000
RODRIGUEZ JAVIER BRIAN STIVEN																													
Centro de Trabajo: UMIG MECANICA (11 Afiliados)																													
Ciudad: BOGOTA Dpto. BOGOTA D.E. (11 Afiliados)																													
6	CC	101547434				23030	17	\$806,650	\$129,100	EP5010	17	\$806,650	\$161,500	CG274	17	\$806,650	2.436%	\$8,873,150	14-11	17	\$806,650	2.436%	\$8,873,150	17	\$806,650	2.436%	\$8,873,150	SI	\$213,400
BOHARRUEZ JORGE JORHAN																													
MORIS JORHAN																													
7	CC	102498261				23030	17	\$806,650	\$129,100	EP5005	17	\$806,650	\$161,500	CG274	17	\$806,650	2.436%	\$8,873,150	14-11	17	\$806,650	2.436%	\$8,873,150	17	\$806,650	2.436%	\$8,873,150	SI	\$213,400
BUENOSQUILLO JUAN CARLOS																													
MOTOS DIEGO ALEJANDRO																													
8	CC	1019508314				23100	17	\$806,650	\$129,100	EP5017	17	\$806,650	\$161,500	CG274	17	\$806,650	2.436%	\$8,873,150	14-11	17	\$806,650	2.436%	\$8,873,150	17	\$806,650	2.436%	\$8,873,150	SI	\$213,400
CASTELLANOS PAVA RONNY ANGELO																													
9	CC	101366035				23020	17	\$806,650	\$129,100	EP5017	17	\$806,650	\$161,500	CG274	17	\$806,650	2.436%	\$8,873,150	14-11	17	\$806,650	2.436%	\$8,873,150	17	\$806,650	2.436%	\$8,873,150	SI	\$213,400
GARCIA RAMOS JOSE YOSHAR																													
10	CC	100358218				23030	17	\$806,650	\$129,100	EP5005	17	\$806,650	\$161,500	CG274	17	\$806,650	2.436%	\$8,873,150	14-11	17	\$806,650	2.436%	\$8,873,150	17	\$806,650	2.436%	\$8,873,150	SI	\$213,400
GARCIA PEREZ JUAN CAMILO																													
11	CC	101418984				23030	17	\$806,650	\$129,100	EP5008	17	\$806,650	\$161,500	CG274	17	\$806,650	2.436%	\$8,873,150	14-11	17	\$806,650	2.436%	\$8,873,150	17	\$806,650	2.436%	\$8,873,150	SI	\$213,400
HERNANDEZ JAVIERA RAFAELA																													
12	CC	80253359				23020	17	\$806,650	\$129,100	EP5017	17	\$806,650	\$161,500	CG274	17	\$806,650	2.436%	\$8,873,150	14-11	17	\$806,650	2.436%	\$8,873,150	17	\$806,650	2.436%	\$8,873,150	SI	\$213,400
MORENO YUCA JUAN CARLOS																													
13	CC	100072694				23030	17	\$806,650	\$129,100	EP5017	17	\$806,650	\$161,500	CG274	17	\$806,650	2.436%	\$8,873,150	14-11	17	\$806,650	2.436%	\$8,873,150	17	\$806,650	2.436%	\$8,873,150	SI	\$213,400
PRION HERRERA DAVID ESTEBAN																													
14	CC	16078145				23030	17	\$806,650	\$129,100	EP5005	17	\$806,650	\$161,500	CG274	17	\$806,650	2.436%	\$8,873,150	14-11	17	\$806,650	2.436%	\$8,873,150	17	\$806,650	2.436%	\$8,873,150	SI	\$213,400
SANCHEZ MARTINEZ LUIS FERNANDO																													
15	CC	100362482				23030	17	\$806,650	\$129,100	EP5034	17	\$806,650	\$161,500	CG274	17	\$806,650	2.436%	\$8,873,150	14-11	17	\$806,650	2.436%	\$8,873,150	17	\$806,650	2.436%	\$8,873,150	SI	\$213,400
JIMBARILLA CONTRERAS BRAZAH																													
16	CC	1011609469				23030	17	\$806,650	\$129,100	EP5008	17	\$806,650	\$161,500	CG274	17	\$806,650	2.436%	\$8,873,150	14-11	17	\$806,650	2.436%	\$8,873,150	17	\$806,650	2.436%	\$8,873,150	SI	\$213,400
ZAMBRANO MORENO JUAN SEBASTIAN																													
LIQUIDACION DETALLADA DE APORTES																													
No.	Identificación	Nombre	NOVEDADES			PENSION			SALUD			CCF			RIESGOS			PARAFISCALES											
			Ingresos	Retiros	Transferencias	Code	Dias	IBC	Aporte	Code	Dias	IBC	Aporte	Code	Dias	IBC	Tarifa	Aporte	Dias	IBC	Tarifa	Aporte	Dias	IBC	Exonerado SENA e ICBF	Total Aportes			

Centro de Trabajo: OFICINA GIMNÉ (3 Afiliados)		\$3,423,300		\$547,800		\$4,230,150		\$169,300		\$4,230,150		\$22,300		\$0		\$0		\$908,700	
Ciudad: BOGOTÁ Depto: BOGOTÁ D.E. (3 Afiliados)		\$3,423,300		\$547,800		\$4,230,150		\$169,300		\$4,230,150		\$22,300		\$0		\$0		\$908,700	
No.	Identificación	Nombre	Ingresos	Contribuciones	Seguros	Salud	Pensión	Salud	CCF	Riesgos	Parafiscales	Total Aportes							
17	CC 79800861	CARDENAS MORIA FREYD	23099	30		\$320,000 EP5005	\$0	\$2,000,000	CCF24	\$80,000	14-11	30	\$2,000,000	0.522%	\$10,500	30	\$0	\$0	\$490,500
18	CC 80339606	SERNIA SUECIN X ROJELIA	0	0	\$0 EP8037	\$0	\$0	\$0	CCF24	\$32,300	14-11	17	\$0	0.522%	\$4,300	17	\$0	\$0	\$68,700
19	CC 81050131	SALVADOR PORRAS SANCANA	25-14	30		\$227,800 EP5009	\$0	\$1,423,500	CCF24	\$57,000	14-11	30	\$1,423,500	0.522%	\$7,500	30	\$0	\$0	\$149,300
LIQUIDACION DETALLADA DE APORTES																			
NOVEDADES																			
EMPLEADO																			
No.	Identificación	Nombre	Ingresos	Contribuciones	Seguros	Salud	Pensión	Salud	CCF	Riesgos	Parafiscales	Total Aportes							
SERVICIOS HOLDINGS COLOMBIA (8 Afiliados)																			
Centro de Trabajo: SERVICIOS HOLDINGS COLOMBIA (8 Afiliados)																			
20	CC 1002031747	ALFONSO PEREZ LLIAN SILVANA	25-14	17		\$129,100 EP5009	\$0	\$6,453,200	CCF24	\$258,400	14-11	17	\$6,453,200	0.522%	\$34,400	17	\$0	\$0	\$1,584,000
21	CC 80417976	BLANCO ANGEL DIEGO FERNANDO	23030	17		\$129,100 EP5005	\$0	\$806,650	CCF24	\$32,300	14-11	17	\$806,650	0.522%	\$4,300	17	\$0	\$0	\$198,000
22	CC 1023527282	BLANCO SANCHEZ X SEBASTIAN	23030	17		\$129,100 EP5005	\$0	\$806,650	CCF24	\$32,300	14-11	17	\$806,650	0.522%	\$4,300	17	\$0	\$0	\$198,000
23	CC 79388746	CHAFARRO GALVIS WILLIAM	25-14	17		\$129,100 EP5004	\$0	\$806,650	CCF24	\$32,300	14-11	17	\$806,650	0.522%	\$4,300	17	\$0	\$0	\$198,000
24	CC 1023039874	CHOLO RIVAS CHRISTIAN ANDRES	23020	17		\$129,100 EP5008	\$0	\$806,650	CCF24	\$32,300	14-11	17	\$806,650	0.522%	\$4,300	17	\$0	\$0	\$198,000
25	CC 81200187	MATEUS ESCANILLA MARIA LUZ	23030	17		\$129,100 EP5037	\$0	\$806,650	CCF24	\$32,300	14-11	17	\$806,650	0.522%	\$4,300	17	\$0	\$0	\$198,000
26	CC 1010044014	ETA CALDERON ALBERO	23030	17		\$129,100 EP5002	\$0	\$806,650	CCF24	\$32,300	14-11	17	\$806,650	0.522%	\$4,300	17	\$0	\$0	\$198,000
27	CC 79149644	WALTERS BUENO JANNE	23030	17		\$129,100 EP5008	\$0	\$806,650	CCF24	\$32,300	14-11	17	\$806,650	0.522%	\$4,300	17	\$0	\$0	\$198,000
Total Afiliados (27)						\$3,446,200	\$32,783,100	\$23,589,750	\$94,300	\$23,597,750	\$294,500	\$0	\$23,597,750	0.522%	\$294,500	\$0	\$0	\$0	\$5,630,100

DATOS GENERALES DEL APORTANTE									
Identificación	dv	Razon Social	Clase Aportante	Sucursal Principal	Dirección	Ciudad-Departamento	Teléfono	Exonerado SENAE y ICBF	
RIT 830012898	1	COOPERATIVA DE TRABAJO ASOCIADO APOORTE Y CREDITO IMPACTO COLOMBIA	B - MENOS DE 200 COTIZANTES	PRINCIPAL	carrera 29 # 66- 43	BOGOTÁ-BOGOTÁ D.E.	2832286	SI	

DATOS GENERALES DE LA LIQUIDACION									
Periodo	Salud	Pago	Clave	Planilla	Tipo	Fecha	Pago	Banco	Valor
2025-01	7025-02	1209575647	9480524412	E		2025/02/24	2025/01/21	CONFAR COOPERATIVA FINANCIERA	\$5,830,100

RESUMEN DE PAGO									
RIESGO	COLEJO	CUT	DV	ABRILADOS	VALOR LIQUIDADO	INTERESES MOR	SALDOS E	VALOR A PAGAR	
APP (ADMINISTRADORAS: 5)					\$3,646,200	\$0	\$0	\$3,646,200	
COLFONDOS	231001	800,227,940	6	1	\$129,100	\$0	\$0	\$129,100	
COLPENSIONES	25-14	900,336,004	7	3	\$486,000	\$0	\$0	\$486,000	
PORVENIR	230301	800,224,808	8	16	\$2,065,600	\$0	\$0	\$2,065,600	
PROTECCION	230201	800,229,739	0	5	\$645,500	\$0	\$0	\$645,500	
SKANDIA	230901	800,251,055	2	1	\$320,000	\$0	\$0	\$320,000	
ARL (ADMINISTRADORAS: 1)					\$294,900	\$0	\$0	\$294,900	
ARL SURA	14-11	890,903,790	5	27	\$294,900	\$0	\$0	\$294,900	
CCF (ADMINISTRADORAS: 1)					\$944,500	\$0	\$0	\$944,500	
COMPENSAR	CCF24	860,066,942	7	27	\$944,500	\$0	\$0	\$944,500	
EPS (ADMINISTRADORAS: 7)					\$96,900	\$0	\$0	\$96,900	
CAPITAL SALUD	EPSC34	900,298,372	9	3	\$96,900	\$0	\$0	\$96,900	
COMPENSAR	EPS008	860,066,942	7	4	\$129,200	\$0	\$0	\$129,200	
EPS SURA (ANTES SUSALUD)	EPS010	800,088,702	2	1	\$32,300	\$0	\$0	\$32,300	
FAMISANAR	EPS017	830,003,564	7	4	\$129,200	\$0	\$0	\$129,200	
NUEVA E.P.S.	EPS037	900,156,264	2	3	\$96,900	\$0	\$0	\$96,900	
SALUD TOTAL	EPS002	800,130,907	4	4	\$129,200	\$0	\$0	\$129,200	
SANTAS	EPS005	800,251,440	6	8	\$330,800	\$0	\$0	\$330,800	
TOTAL				27	\$3,646,200	\$0	\$0	\$3,646,200	



OTROSÍ No. 2 AL ACUERDO DE UNION TEMPORAL UMG – MOTORRAD – 7M

Entre los suscritos, **FREDY CARDENAS MORA**, mayor de edad, domiciliado en Bogotá DC, identificado con la cédula de ciudadanía número 79.500.661 de Bogotá, quien para efectos del presente documento, oficia como Representante Legal de la Sociedad comercial denominada **UNION MOTOR GROUP SAS**, con NIT 900.500.816-3; **OMAR LEANDRO JARAMILLO DELGADO**, igualmente mayor de edad, portador de la cédula de ciudadanía número 1.152.194.001 expedida en Medellín, actuando como Representante Legal de **MUNDO MOTORRAD SAS** con NIT 900.910.573—8 y; **MARTIN RICARDO MANJARRES CABEZAS**, también mayor de edad, domiciliado en Bogotá, identificado con la cédula de ciudadanía número 79.341.381 de Bogotá, el cual a su vez actúa como Representante Legal de la sociedad **7M GROUP S.A.** con NIT 830.121.654-7, han determinado suscribir el presente Otrosí al Acuerdo de Unión Temporal denominada **UMG-MOTORRAD-7M** con NIT 901443198, de la que son integrantes, tan como se expresa a continuación:

CLAUSULA:

PRIMERA: Los suscribientes en la calidad antes anotada, han acordado modificar el numeral cuarto (4°) del Acuerdo de **Unión Temporal UMG-MOTORRAD-7M**, con NIT 901.443.198-9, celebrado el día cuatro (04) de noviembre de 2020, la cual fue modificada por la cláusula primera del Otrosí No. 1, celebrado el treinta (30) de septiembre de 2021, y para el efecto relevan a **MARTIN RICARDO MANJARRES CABEZAS**, identificado con cédula de ciudadanía No. 79.341.381 de Bogotá como Representante Legal Principal.

Nombran como Representante Legal Principal a **FREDY CARDENAS MORA** con cédula de ciudadanía número 79.500.661 de Bogotá D.C.

SEGUNDA: Los suscribientes en la calidad antes anotada, han acordado modificar el numeral quinto (5°) del Acuerdo de Unión Temporal UMG-MOTORRAD-7M, con NIT 901.443.198-9, celebrado el día cuatro (04) de noviembre de 2020, y para el efecto confirman a **OMAR LEANDRO JARAMILLO DELGADO**, identificado con cédula de ciudadanía No. 1.015.400.781 de Bogotá D.C. como Representante Suplente.

TERCERA: Los suscribientes acuerdan modificar el punto segundo (2°) del Acuerdo de Unión Temporal UMG-MOTORRAD-7M, teniendo en cuenta que la sociedad **7M GROUP SA** con NIT 830.121.654-7 cedió la participación que tiene en la **UNION TEMPORAL UMG-MOTORRAD-7M**, correspondiente al cinco por ciento (5%) a **COMERCIALIZADORA INTERNACIONAL HOLDING COLOMBIA SAS**, con NIT 901.093.340-6, con domicilio principal en la ciudad de Bogotá DC, Representada Legalmente por **FREDY CARDENAS MORA** con cédula de ciudadanía número 79.500.661 de Bogotá D.C., la cual quedará de la siguiente manera:

“La Unión Temporal está integrada por:

No.	NOMBRE/RAZÓN SOCIAL	NIT O C.C.	% DE PARTICIPACIÓN	LABOR A DESARROLLAR EN LA EJECUCIÓN DEL CONTRATO
1	UNION MOTOR GROUP SAS	900.500.816-3	45%	Es quien prestará el Servicios de Mantenimiento Preventivo y Correctivo incluidas Autopartes y Mano de Obra para las Motocicletas de acuerdo a las especificaciones técnicas del Anexo 2 Anexo Técnico Lote 1, del pliego de condiciones en general en el departamento de Cundinamarca, Valle del Cauca, Atlántico y Santander, según lo dispuesto por la AGENCIA DE CONTRATACIÓN PÚBLICA – COLOMBIA COMPRA EFICIENTE

2	MUNDO MOTORRAD SAS	900.910.573-8	50%	Es quien prestará el Servicios de Mantenimiento Preventivo y Correctivo incluidas Autopartes y Mano de Obra para las Motocicletas de acuerdo a las especificaciones técnicas del Anexo 2 Anexo Técnico Lote 1, del pliego de condiciones en general en el departamento de Antioquia, según lo dispuesto por la AGENCIA DE CONTRATACIÓN PÚBLICA – COLOMBIA COMPRA EFICIENTE
3	COMERCIALIZADORA INTERNACIONAL HOLDING COLOMBIA SAS	901.093.340-6	5%	Es quien realizará el apalancamiento financiero, administrativo y de experiencia, según lo dispuesto por la AGENCIA DE CONTRATACIÓN PÚBLICA – COLOMBIA COMPRA EFICIENTE

CUARTA: Las demás cláusulas, anexos y términos del Acuerdo de Unión Temporal, no modificados expresamente en el presente Otrosí No. 2, permanecerán vigentes y plenamente exigibles entre sus componentes.

Leído el texto de las modificaciones que conforman este documento, los Representantes legales de las sociedades integrantes de la UNION TEMPORAL UMG-MOTORRAD-7M, manifiestan que aceptan los términos del mismo en constancia lo firman a los dos (2) días del mes de mayo del año dos mil veintitrés (2023).

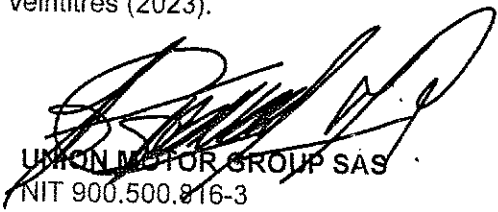

UNION MOTOR GROUP SAS
NIT 900.500.816-3
FREDY CARDENAS MORA
C.C. 79.500.661 de Bogotá D.C.



MUNDO MOTORRAD SAS
NIT 900.910.573-8
OMAR LEANDRO JARAMILLO DELGADO
C.C. 1.152.194.001 de Medellín

Aceptación de la cesión



COMERCIALIZADORA INTERNACIONAL HOLDING COLOMBIA SAS
NIT 900.500.816-3
FREDY CARDENAS MORA
C.C. 79.500.661 de Bogotá D.C.
En aceptación de nombramientos

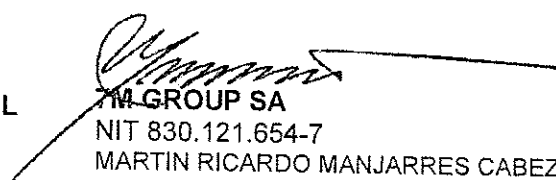

7M GROUP SA
NIT 830.121.654-7
MARTIN RICARDO MANJARRES CABEZAS
C.C. 79.341.381 de Bogotá D.C.



FREDY CÁRDENAS MORA
C.C. 79.500.661 de Bogotá D.C.
Representante Legal Principal
UNION TEMPORAL
UMG-MOTORRAD-7M

RESIDUOS CONTAMINADOS CON HIDROCARBUROS
FORMATO DE RECOLECCIÓN

No. 1277

Empresa: UMG Motor Group

Dirección: Cra 24 # 66 # 63

Teléfono: _____

NIT: 900500316

Ciudad: Bogotá

PLACA VEHÍCULO: 1B2753

FECHA	DIA	MES	AÑO
	06	17	24

	RESIDUO	CANTIDAD	UNIDAD	P	G
1		68	FL		
2					
3	<i>Handwritten text: Aceites Usados y Aceites Usados</i>				
4					
5					
6					

OBSERVACIONES

Handwritten notes and signatures, including a large signature and the number 115.600.

NOTA: LOS RESIDUOS RETIRADOS DE SUS INSTALACIONES SERÁN DISPUESTOS DE ACUERDO CON LAS REGULACIONES AMBIENTALES Y SE CERTIFICA SU DISPOSICIÓN FINAL.

QUIEN ENTREGA _____

QUIEN RECIBE _____

NOMBRE DEL CONDUCTOR	FECHA			RESPONSABLE DE LA ENTREGA	RESPONSABLE DEL TRANSPORTE
	DIA	MES	AÑO		

Yo _____ identificado(a) con C.C. No. _____ representante autorizado de la empresa, _____ cer tifico bajo la gravedad de juramento, que toda la información aquí suministrada es correcta, completa y corresponde exactamente a disponer, si hay alguna inconsistencia en los datos reportados en el documento, asumo toda responsabilidad y eximo a Aceites Usados G&S Soluciones, de compromiso con el residuo no declarado.

Firma / G.C. _____

ITRO DE ACOPIO



GABRIEL FERNANDO GOMEZ BAEZ
 1033716890-3
 Calle 600 Sur No. 18 B 47

fernando@2010@hotemail.com
 Celular: 313 479 0743
 Celular: 310 339 6027

Registro como acopiador y gestor de llantas
 Resolución 442 de 2015 modificada por el decreto 265 de 2016
 No. RH 36094

El presente manifiesto de recolección es equivalente a la constancia de recolección de llantas usadas para aprovechamiento. Las recolectadas y declaradas en el presente documento serán procesadas en su totalidad, sin generación de residuo pos-proceso, para la obtención de cincha de caucho la cual es empleada en la elaboración de mobiliario fijo (Muebles y accesorios).

UNION MOTOR GROUP SAS	Representante Legal	CARDENAZ GARZON EDGAR	Dirección	CARRERA 23 58 53
905202816-3	No. De Cédula	905202816	Teléfono	301 3482674

160 LLANTAS DE MOTOCICLETA		MICHELIN		BRIDGESTONE								
TIPO	13	14	15	16	17	17.5	18	19.5	20	21-24	22.5	OTROS
ANTIDAD	6-7-8-9-10-11-12											AUTOMOVIL
TOTAL												OTROS
TIPO	PIRELLI		MFR			KENDA						

del vehículo colector	AGH 243	Empresa responsable de la recolección	Cedula:
producido:	GABRIEL FERNANDO GOMEZ BAEZ		1033716890



NIT. 1033716890-3

NOTA: El aprovechamiento y/o valorización de llantas usadas no requiere de trámite de licencia ambiental. Asimismo, las llantas usadas no se encuentran en la categoría de residuo peligroso (Decreto 2820 de 2010 y 4741 de 2005 del Ministerio de Ambiente).



NIT: 1.010.175.215-5

COMERCIALIZADORA GUERRERO CERTIFICA:

Que **UNION MOTOR GROUP S.A.S** identificada con **NIT: 900.500.816-3** ha realizado la entrega de 95 kl chatarra en nuestras instalaciones.

El material que certifica es entregado por comercializadora guerrero alas diferentes empresas que realizan finalmente el proceso de transformación. Tales como la siderúrgica de caldas, empaques industriales de Colombia, acerías paz del rio entre otros. En cumplimiento de la normativa ambiental vigente.

La presente certificación se expide a solicitud del interesado A los 19 días del mes 12 del año 2024

Atentamente,

JEFFERSON GUERRERO AGUIRRE

Representante Legal
C.C. 1.010.175.215

321 488 7143
Cra 31A No. 8-12 - Bogotá, D.C.
yguerreroaguirre@gmail.com

ACEITES USADOS G & S SOLUCIONES SAS AUTORIZADO POR LA SECRETARIA DISTRITAL DE AMBIENTE MEDIANTE REGISTRO DE MOVILIZACION No 0062 DE 2019

CERTIFICA QUE:

UNION MOTOR GROUP IDENTIFICADA CON NIT 900500816-3 UBICADA CRA 29 66 63 HA REALIZADO ENTREGAS DE ACEITE USADO RELACIONADAS A CONTINUACION

Formato	Fecha	Cantidad	Peso
1233	06/12/2024	110 galones	416.4 kg

Transportados Y Entregados A través De Aceites Usados G&S Soluciones SAS con registro de movilización N° 0062 de 2019, quien **GARANTIZA** su disposición final en la empresa **ECOLCIN LTDA**, quien cuenta con licencia ambiental **RESOLUCION 1316** del año 2005 ,otorgada por la Secretaria Distrital De Ambiente

En constancia de lo anterior se expide en Bogotá D.C., a los seis (06) días del mes de diciembre del año Dos Mil Veinticuatro (2024)

CAROL SALAZAR H
Ing. Ambiental



Carol Salazar H



CERTIFICADO DE TRATAMIENTO NO. 779823022614077984040087798

La empresa **UNION MOTOR GROUP S.A.S** identificado con NIT No. **900500816 - 3** de la sede UNION MOTOR GROUP S.A.S - CALLE 19 N° 69-33-47 - BOGOTA, por intermedio de **PROCESOIL LTDA** quien realizo la recolección y transporte, identificado con NIT No. **900234516 - 8**, entrego a TRACOL S.A.S ESP los siguientes residuos para su respectiva disposición final en celda de seguridad de acuerdo a los siguientes datos:

Solicitud No.	Nombre Técnico	Fecha Disposición	Peso Kg	Nombre Declarado	Pretratamiento	Corriente Y	Corriente A
TRA14956	ENVASES PLASTICOS CONTAMINADOS CON HC	23/12/2024	46,00	ENVASES PLASTICOS CONTAMINADOS CON HC	No Aplica		A4060 Desechos de mezclas y emulsiones de aceite y agua o de hidrocarburos y agua

El material se trató de acuerdo con la licencia ambiental otorgada por la CAR:

1. Resolución 989 de 26 de mayo de 2015 Otorgada a VALCO CONSTRUCTORES LTDA. para: Almacenamiento, tratamiento y disposición final celda de desechos peligrosos.
2. Licencia Ambiental Cedida totalmente por medio de la Resolución 1821 de Julio 2017 a TRACOL SAS ESP Nit.900962813-3.

La presente certificación se expide a los (27) días del mes (Noviembre) de 2024. Cualquier información adicional relacionada con este certificado, se encuentra disponible para su consulta en las instalaciones de TRACOL SAS ESP.

Cordialmente

Jonathan Rodríguez
GERENTE

Planta
Km 4 vía La Mesa Sector Los Puentes Vereda
Babillos - Mosquera

Oficina principal
Calle 3 No 17-03 LI-487
Parque Industrial San Jorge - Mosquera

Contacto
304 593 5404
info@tracolsas.com
www.tracolsas.com



PROCESOIL LTDA

TRANSPORTADOR, RECEPTOR Y PROCESADOR DE RESIDUOS PELIGROSOS

ACTA DE TRATAMIENTO DE ACEITE USADO

No. **0148**

PROCESOIL LTDA, identificada con NIT No. 900234516-8, autorizada como receptor y procesador de residuos peligrosos por la Corporación Autónoma Regional de Cundinamarca - CAR, mediante licencia ambiental otorgada a través de la Resolución 0098 del 19-01-2010 y 1116 del 23-04-2012, se permite certificar que el movilizador PROCESOIL LTDA, identificado con NIT No. 900234516-8, hizo entrega en la planta del aceite usado generado por:

UNION MOTOS GROUP S.A.S
900500816-3
CARRERA 29 N° 66-63

De acuerdo al reporte de movilización y trazabilidad relacionado a continuación

No. CLIENTE	No. FORMATO RECOLECCIÓN MOVILIZADOR	FECHA DE PROCESAMIENTO	CORRIENTE	CANTIDAD RECIBIDA	
				GALONES	KILOGRAMOS
11314	6923	06/12/2024	Y8	110,00	416.40

El aceite usado fue tratado según lo establecido en la normativa ambiental a través de un proceso de sedimentación, filtración y centrifugación.

Bajo esta condición, el aceite entregado por el movilizador, ha dejado de ser un residuo peligroso para ser aprovechado como insumo en otros procesos, por lo que cualquier responsabilidad por parte del generador relacionada con el manejo ambiental del residuo, ha cesado.

En constancia a lo anterior, se expide el presente certificado a los 06 días del mes de diciembre de 2024. Copia controlada en PROCESOIL LTDA.

Cordialmente;



YENNY GONZALEZ .

COORDINADORA ADMINISTRATIVA

Un servicio ambientalmente sostenible a su disposición





PROCESOIL LTDA

TRANSPORTADOR, RECEPTOR Y PROCESADOR DE RESIDUOS PELIGROSOS

ACTA DE TRATAMIENTO DE FILTROS USADOS

No. **1277**

PROCESOIL LTDA, identificada con NIT No. 900234516-8, autorizada como receptor y procesador de residuos peligrosos por la Corporación Autónoma Regional de Cundinamarca - CAR, mediante licencia ambiental otorgada a través de la Resolución 0098 del 19-01-2010 y 1116 del 23-04-2012, se permite certificar que :

UNION MOTOS GROUP S.A.S

900500816-3

CARRERA 29 N° 66-63

Nos hizo entrega de los filtros usados con la siguiente trazabilidad:

No. CLIENTE	No. FORMATO RECOLECCIÓN	FECHA DE PROCESAMIENTO	CORRIENTE	CANTIDAD RECIBIDA (Kg)
11314	20125	06-dic-2024	A3020	14,00

Los filtros usados fueron tratados físicamente a través de un proceso de drenaje y fraccionamiento en el cual, la carcasa metálica es aprovechada en otros procesos y el material impregnado es enviado a disposición final con el receptor TRACOL D.C S.A.S. ESP.

Bajo esta condición, los filtros usados entregados por el generador, han dejado de ser un residuo peligroso, por lo que cualquier responsabilidad por parte del generador, relacionada con el manejo ambiental del residuo, ha cesado.

En constancia a lo anterior se expide el presente certificado a los 06 días del mes de diciembre de 2024. Copia controlada en PROCESOIL LTDA.

Cordialmente;



YENNY GONZALEZ .

COORDINADORA ADMINISTRATIVA

Un servicio ambientalmente sostenible a su disposición

Planta: Cra 5 No 3-96 - Cota Cundinamarca - Teléfono: 702 4201 - 877 7820 - 311 230 3263 - 314 384 8382

E-mail: asistenteprocsoil@hotmail.com.co



**ACTA DE GESTION DE RESIDUOS PELIGROSOS
ACEITE USADO - RES 1316 DE 2005 SDA**

ECOLCIN S.A.S. Certifica que recibió y prestó el servicio de transformación y procesamiento de Aceite Usado a:

GESTOR: ACEITES USADOS G Y S SOLUCIONES SAS
NIT: 901003974

Proveniente de:

Formato	Acopiador	Cantidad en Galones
220863	UNION MOTOR GROUP SAS	301

El aceite usado recibido por nuestra empresa es utilizado en el proceso de reciclaje para producción de combustible industrial; por medio de un proceso de filtración para eliminar elementos que son contaminantes a la hora de la combustión.

Este proceso es realizado bajo las normas ambientales emitidas por la ley para tal efecto la empresa cuenta con la Licencia Ambiental No. 1316, emitida por la Secretaría del Medio Ambiente.

Nota: La presente Certificación es válida solo en original y por la cantidad especificada, según relación de formatos adjuntos.

Certificado impreso por la web el: 27 de diciembre de 2024. Copia controlada en ECOLCIN



Sandra Fajardo Mejía
Ing. Ambiental
ECOLCIN S.A.S.

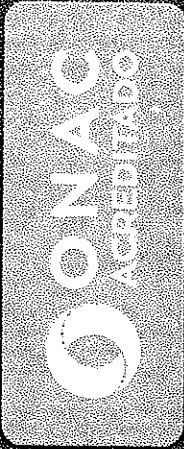

ONAC ACREDITA A:
CDA CAPITAL MOTOS Y CARROS SAS

NIT: 901.497.273-5
Cl 66 No. 29 B 32, Bogotá D.C., Colombia

La acreditación de este Organismo de Evaluación, de la Conformidad se ha realizado con respecto a los requisitos especificados en la norma internacional.

ISO/IEC 17020:2012
Requisitos para el funcionamiento de diferentes tipos de organismos que realizan la inspección

Esta Acreditación es aplicable al alcance establecido en el anexo de este certificado, identificado con el código:

23-CDA-004

Fecha publicación del Otorgamiento: 2023-04-25
Fecha de Renovación:
Fecha publicación última actualización:
Fecha de vencimiento: 2026-04-24



La vigencia de este certificado puede ser verificada en onac.org.co/directorio-de-acreditados/buscador-por-organismo o escaneando el código QR

Alfonso Giraldo
Director Ejecutivo



ANEXO DEL CERTIFICADO

CDA CAPITAL MOTOS Y CARROS SAS

23-CDA-004

ACREDITACIÓN ISO/IEC 17020:2012

Alcance de la acreditación aprobado / Documento Normativo

Tipo de Organismo de Inspección	Campo de Inspección	Rango de Inspección			Capacidad de Inspección		Documento Normativo
		Clase	No. de líneas	Tipo de línea	Instalada	Efectiva	
A	Revisión Técnico-Mecánica y de Emisiones Contaminantes en vehículos automotores.						NTC 5375: 2012
Sede							
CDA CAPITAL MOTOS Y CARROS CL 66 29B 32. Bogotá D.C., Colombia.		A	1	Motocicletas	7 motocicletas por hora	7 motocicletas por hora	





ONAC ACREDITA A:
DIAGNOSTICENTRO INTEGRAL
AUTOMOTRIZ DIA EU

NIT. 900.127.722-0

Calle 67 No. 27 B - 33, Bogotá D.C., Colombia

La acreditación de este Organismo de Evaluación de la Conformidad se ha realizado con respecto a los requisitos especificados en la norma internacional.

ISO/IEC 17020:2012

Requisitos para el funcionamiento de diferentes tipos de organismos que realizan la inspección

Esta Acreditación es aplicable al alcance establecido en el anexo de este certificado, identificado con el código

09-OIN-127

Fecha publicación del Otorgamiento: 2010-03-17

Fecha de Renovación: 2023-03-17

Fecha publicación última actualización: 2023-05-26

Fecha de vencimiento: 2028-03-16



La vigencia de este certificado puede ser verificada en onac.org.co/directorio-de-acreditados/buscador-por-organismo o escaneando el código QR

Alfonso Giraldo
 Director General



ANEXO DEL CERTIFICADO

DIAGNOSTICENTRO INTEGRAL AUTOMOTRIZ D I A E U

09-OIN-127

ACREDITACIÓN ISO/IEC 17020:2012

Alcance de la acreditación aprobado / Documento Normativo

Tipo de Organismo de Inspección	Campo de Inspección		Documento Normativo
	Revisión Técnico-Mecánica y de Emisiones Contaminantes en vehículos automotores.		
A			NTC 5375: 2012
Sede	Rango de Inspección		
	Clase	Capacidad de Inspección	
		No. de líneas	Instalada
CENTRO DE DIAGNOSTICO AUTOMOTRIZ 7 DE AGOSTO CL 67 27B 33 Bogotá D.C. Colombia.	B	1	12 motocicletas por hora
		1	9 vehículos livianos por hora.



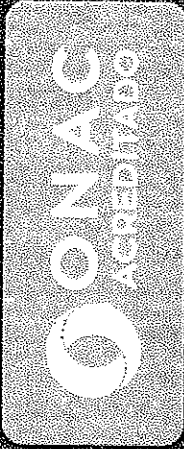

**ONAC ACREDITA A:
INGENIERIA J.P. SAS**

NIT. 900.760.761-1

Ci 67 No. 28 B 20 Of 301, Bogotá D.C., Colombia

La acreditación de este Organismo de Evaluación de la Conformidad se ha realizado con respecto a los requisitos especificados en la norma internacional

ISO/IEC 17020:2012

Requisitos para el funcionamiento de diferentes tipos de organismos que realizan la inspección

Esta Acreditación es aplicable al alcance establecido en el anexo de este certificado, identificado con el código:

20-OIN-012

Fecha publicación del Otorgamiento:	2020-07-18
Fecha de Renovación:	2023-07-18
Fecha publicación última actualización:	2023-07-24
Fecha de vencimiento:	2028-07-17



La vigencia de este certificado puede ser verificada en onac.org.co/directorio-de-acreditados/buscador-por-organismo o escaneando el código QR

Alfonso Giraldo
Director Ejecutivo

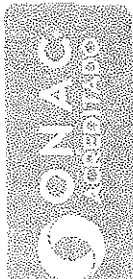

ANEXO DEL CERTIFICADO

INGENIERIA J.P. SAS
20-OIN-012

ACREDITACIÓN ISO/IEC 17020:2012

Alcance de la acreditación aprobado / Documento Normativo

Tipo de Organismo de Inspección	Campo de Inspección	Documento Normativo				
A	Revisión Técnico-Mecánica y de Emisiones Contaminantes en vehículos automotores.	NTC 5375: 2012				
Sede CDA PUENTE ARANDA KR 35 13 20 Bogotá D.C., Colombia	Rango de Inspección	Capacidad de Inspección				
			Clase	Tipo de línea	Instalada	Efectiva
			No. de líneas	Tipo de vehículo	Capacidad de Inspección	Capacidad de Inspección
B	1	Motocicletas	4 motocicletas por hora	4 motocicletas por hora	4 motocicletas por hora	
1	Livianos	Vehículo liviano	5 vehículos livianos por hora	5 vehículos livianos por hora	4 vehículos livianos por hora	



1

2

2. Concepto Actualización

4. Número de formulario

14959320687



(415)7707212489984(8020) 000001495932068 7

5. Número de Identificación Tributaria (NIT)

9 0 1 4 4 3 1 9 8 | 9

6. DV

9

12. Dirección seccional

Impuestos de Bogotá

14. Buzón electrónico

IDENTIFICACIÓN

24. Tipo de contribuyente

Persona jurídica

25. Tipo de documento

1

26. Número de identificación

Lugar de expedición

28. País

29. Departamento

30. Ciudad/Municipio

31. Primer apellido

32. Segundo apellido

33. Primer nombre

34. Otros nombres

35. Razón social

UNION TEMPORAL UMG-MOTORRAD-7M

36. Nombre comercial

37. Sigla

UBICACIÓN

38. País

COLOMBIA

39. Departamento

Bogotá D.C.

40. Ciudad/Municipio

Bogotá, D.C.

0 0 1

41. Dirección principal

CL 19 69 37

42. Correo electrónico

licitaciones@umg.com.co

43. Código postal

1 1 1 0 0 1

44. Teléfono 1

7 4 5 1 2 2 7

45. Teléfono 2

3 2 1 4 6 4 3 9 3 8

CLASIFICACIÓN

Actividad económica

Ocupación

Actividad principal

Actividad secundaria

Otras actividades

46. Código

47. Fecha inicio actividad

48. Código

49. Fecha inicio actividad

50. Código

1

2

51. Código

52. Número establecimientos

4 5 4 1

2 0 2 0 1 1 0 4

4 5 4 2

2 0 2 0 1 1 0 4

Responsabilidades, Calidades y Atributos

1 2 3 4 5 6 7 8 9 10 11 12 13 14 15 16 17 18 19 20 21 22 23 24 25 26

53. Código

7 1 4 4 8 5 2 5 5

07- Retención en la fuente a título de renta

14- Informante de exogena

48 - Impuesto sobre las ventas - IVA

52 - Facturador electrónico

55 - Informante de Beneficiarios Finales

Usuarios aduaneros

Exportadores

1	2	3	4	5	6	7	8	9	10	
54. Código										
	11	12	13	14	15	16	17	18	19	20

55. Forma	56. Tipo	Servicio	1	2	3
		57. Modo			
		58. CPC			

IMPORTANTE: Sin perjuicio de las actualizaciones a que haya lugar, la inscripción en el Registro Único Tributario -RUT-, tendrá vigencia indefinida y en consecuencia no se exigirá su renovación

Para uso exclusivo de la DIAN

59. Anexos

SI

NO

60. No. de Folios: 5 4

La información suministrada a través del formulario oficial de inscripción, actualización, suspensión y cancelación del Registro Único Tributario (RUT), deberá ser exacta y veraz; en caso de constatar inexactitud en alguno de los datos suministrados se adelantarán los procedimientos administrativos sancionatorios o de suspensión, según el caso, Parágrafo del artículo 1.6.1.2.6 del Decreto 1625 del 2016. De igual manera al formalizar el trámite el usuario fue informado y acepta la política de tratamiento de datos ley 1581 de 2012.

Firma del solicitante:

Sin perjuicio de las verificaciones que la DIAN realice.

Firma autorizada:

984. Nombre FERNANDEZ FERNANDEZ PABLO EMILIO

985. Cargo Gestor II

Espacio reservado para la DIAN

Página 2 de 4 Hoja 2

4. Número de formulario

14959320687



(415)7707212489984(8020) 0000014959320687

5. Número de Identificación Tributaria (NIT)

9 0 1 4 4 3 1 9 8

6. DV

9

12. Dirección seccional
Impuestos de Bogotá

14. Buzón electrónico

3 2

Características y formas de las organizaciones

62. Naturaleza

2

63. Formas asociativas

65. Fondos

66. Cooperativas

68. Sin personería jurídica

7

69. Otras organizaciones no clasificadas

64. Entidades e institutos de derecho público de orden nacional, departamental, municipal y desbatalizados
67. Sociedades y organismos extrajeros

70. Beneficiario

1

Constitución, Registro y Última Reforma

Documento	1. Constitución	2. Reforma	Composición del Capital	
71. Clase	0 4		82. Nacional	1 0 0 %
72. Número			83. Nacional público	0 . 0 %
73. Fecha	2 0 2 0 1 1 0 4		84. Nacional privado	1 0 0 . 0
74. Número de notaría			85. Extranjero	0 %
75. Entidad de registro	9 8		86. Extranjero público	0 . 0 %
76. Fecha de registro	2 0 2 0 1 1 0 4		87. Extranjero privado	0 . 0 %
77. No. Matrícula mercantil				
78. Departamento	1 1			
79. Ciudad/Municipio	0 0 1			
Vigencia				
80. Desde	2 0 2 0 1 1 0 4			
81. Hasta	2 0 2 3 1 2 3 1			

Entidad de vigilancia y control

88. Entidad de vigilancia y control

Estado y Beneficio

Item	89. Estado actual	90. Fecha cambio de estado	91. Número de Identificación Tributaria (NIT)	92. DV
1				
2				
3				
4				
5				

Vinculación económica

93. Vinculación económica	94. Nombre del grupo económico y/o empresarial	95. Número de Identificación Tributaria (NIT) de la Matriz o Controlante	96. DV.
97. Nombre o razón social de la matriz o controlante			
170. Número de identificación tributaria otorgado en el exterior	171. País	172. Número de identificación tributaria sociedad o natural del exterior con EP	
173. Nombre o razón social de la sociedad o natural del exterior con EP			

Espacio reservado para la DIAN

4. Número de formulario

14959320687



(415)7707212489984(8020) 000001495932068 7

5. Número de Identificación Tributaria (NIT) 9 0 1 4 4 3 1 9 8 9	6. DV 9	12. Dirección seccional Impuestos de Bogotá	14. Buzón electrónico 3 2
---	------------	--	------------------------------

Representación

98. Representación REPRS LEGAL PRIN	99. Fecha inicio ejercicio representación 1 8 2 0 2 3 0 5 0 2		
100. Tipo de documento Cédula de Ciudadani 1 3	101. Número de identificación 7 9 5 0 0 6 6 1	102. DV	103. Número de tarjeta profesional
104. Primer apellido CARDENAS	105. Segundo apellido MORA	106. Primer nombre FREDY	107. Otros nombres
108. Número de Identificación Tributaria (NIT)	109. DV	110. Razón social representante legal	
98. Representación REPRS LEGAL SUPL	99. Fecha inicio ejercicio representación 1 9 2 0 2 2 0 1 0 1		
100. Tipo de documento Cédula de Ciudadan 1 3	101. Número de identificación 1 0 1 5 4 0 0 7 8 1	102. DV	103. Número de tarjeta profesional
104. Primer apellido CARDENAS	105. Segundo apellido GARZON	106. Primer nombre EDGAR	107. Otros nombres WILLIAM
108. Número de Identificación Tributaria (NIT)	109. DV	110. Razón social representante legal	
98. Representación	99. Fecha inicio ejercicio representación		
100. Tipo de documento	101. Número de identificación	102. DV	103. Número de tarjeta profesional
104. Primer apellido	105. Segundo apellido	106. Primer nombre	107. Otros nombres
108. Número de Identificación Tributaria (NIT)	109. DV	110. Razón social representante legal	
98. Representación	99. Fecha inicio ejercicio representación		
100. Tipo de documento	101. Número de identificación	102. DV	103. Número de tarjeta profesional
104. Primer apellido	105. Segundo apellido	106. Primer nombre	107. Otros nombres
108. Número de Identificación Tributaria (NIT)	109. DV	110. Razón social representante legal	
98. Representación	99. Fecha inicio ejercicio representación		
100. Tipo de documento	101. Número de identificación	102. DV	103. Número de tarjeta profesional
104. Primer apellido	105. Segundo apellido	106. Primer nombre	107. Otros nombres
108. Número de Identificación Tributaria (NIT)	109. DV	110. Razón social representante legal	

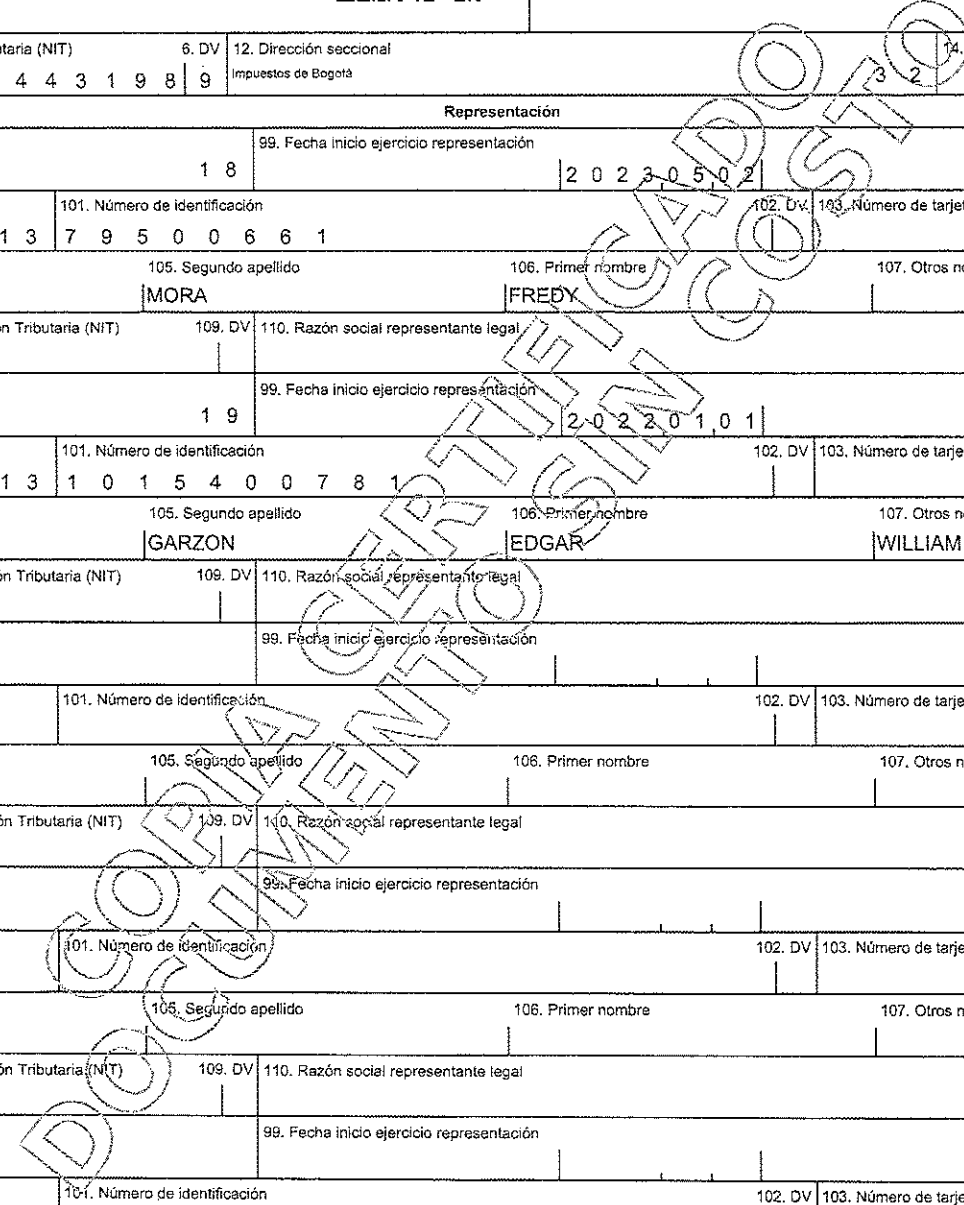

Espacio reservado para la DIAN

4. Número de formulario

14959320687



(415)7707212489984(8020) 000001495932068 7

5. Número de Identificación Tributaria (NIT) 9 0 1 4 4 3 1 9 8 9	6. DV 9	12. Dirección seccional Impuestos de Bogotá	14. Buzón electrónico 3 2
---	------------	--	------------------------------

Socios y/o Miembros de Juntas Directivas, Consorcios, Uniones Temporales

111. Tipo de documento NIT 3 1	112. Número de identificación 9 0 0 5 0 0 8 1 6	143. DV 3	114. Nacionalidad COLOMBIA	169
115. Primer apellido	116. Segundo apellido	117. Primer nombre	118. Otros nombres	
119. Razón social UNION MOTOR GROUP SAS				
120. Valor capital del socio	121. % Participación	122. Fecha de ingreso 4 5 2 0 2 0 1 1 0 4	123. Fecha de retiro	

111. Tipo de documento NIT 3 1	112. Número de identificación 9 0 0 9 1 0 5 7 3	113. DV 8	114. Nacionalidad COLOMBIA	169
115. Primer apellido	116. Segundo apellido	117. Primer nombre	118. Otros nombres	
119. Razón social MUNDO MOTORRAD S.A.S				
120. Valor capital del socio	121. % Participación	122. Fecha de ingreso 5 0 2 0 2 0 1 1 0 4	123. Fecha de retiro	

111. Tipo de documento NIT 3 1	112. Número de identificación 8 3 0 1 2 1 6 5 4	113. DV 7	114. Nacionalidad COLOMBIA	169
115. Primer apellido	116. Segundo apellido	117. Primer nombre	118. Otros nombres	
119. Razón social 7 M GROUP S.A.				
120. Valor capital del socio	121. % Participación	122. Fecha de ingreso 5 2 0 2 0 1 1 0 4	123. Fecha de retiro 2 0 2 3 0 5 0 2	

111. Tipo de documento NIT 3 1	112. Número de identificación 9 0 1 0 9 3 3 4 0	113. DV 6	114. Nacionalidad COLOMBIA	169
115. Primer apellido	116. Segundo apellido	117. Primer nombre	118. Otros nombres	
119. Razón social COMERCIALIZADORA INTERNACIONAL HOLDING COLOMBIA SAS				
120. Valor capital del socio	121. % Participación	122. Fecha de ingreso 5 2 0 2 3 0 5 0 2	123. Fecha de retiro	

111. Tipo de documento	112. Número de identificación	113. DV	114. Nacionalidad	
115. Primer apellido	116. Segundo apellido	117. Primer nombre	118. Otros nombres	
119. Razón social				
120. Valor capital del socio	121. % Participación	122. Fecha de ingreso	123. Fecha de retiro	

INTEGRANTE	
UNION TEMPORAL UMIG-MIOTERRAD-7M	
INSOLIDADO:	FEBRERO 2025
UNIDAD:	DICAR
INTRATO:	OC. 137725
CTURA:	

RELACION PRE LIQUIDACIONES MES: FEBRERO 2025

ITEMS	# COTIZACION	SIGLA	PLACA	UNIDAD	No ORDEN DE TRABAJO (SIGEA)	No CONTRATO	VALOR REPUESTOS	VALOR MANTENIMIENTO DE OBRA	TOTAL REPUESTOS Y MANTENIMIENTO DE OBRA	VALOR EXENTOS	IVA	VALOR TOTAL
1	1374932	04-1075	RTX80D	DICAR	PE-DICAR-2025-112	OC 137725	\$ 0,00	\$ 215.984,54	\$ 215.984,54	\$ 0,00	\$ 41.037,06	\$ 257.021,60
2	1374740	04-0853	RT080D	DICAR	PE-DICAR-2025-24	OC 137725	\$ 651.205,76	\$ 194.795,86	\$ 846.001,62	\$ 93.111,82	\$ 160.740,31	\$ 1.099.853,75
3	1374670	04-1078	RTX83D	DICAR	PE-DICAR-2025-19	OC 137725	\$ 1.607.488,36	\$ 1.147.849,26	\$ 2.755.337,62	\$ 148.342,22	\$ 523.514,15	\$ 3.427.193,99
4	0	04-0948	RT18D	DICAR	PE-DICAR-2025-18	OC 137725	\$ 142.497,94	\$ 299.230,76	\$ 441.728,70	\$ 55.230,40	\$ 83.928,45	\$ 580.887,55
5	1374797	04-0925	RT080D	DICAR	PE-DICAR-2025-36	OC 137725	\$ 0,00	\$ 106.929,35	\$ 106.929,35	\$ 0,00	\$ 20.316,58	\$ 127.245,93
6	1374789	04-0459	GRO51B	DICAR	PE-DICAR-2025-11	OC 137725	\$ 978.287,47	\$ 265.565,74	\$ 1.243.853,21	\$ 45.965,65	\$ 236.332,11	\$ 1.526.150,97
7	1374790	04-0300	NGQ40C	DICAR	PE-DICAR-2025-181	OC 137725	\$ 0,00	\$ 215.707,23	\$ 215.707,23	\$ 0,00	\$ 40.984,37	\$ 256.691,60
8	1374849	04-1136	RUG47D	DICAR	PE-DICAR-2025-87	OC 137725	\$ 313.605,26	\$ 470.219,83	\$ 783.825,09	\$ 45.965,65	\$ 148.926,77	\$ 978.717,51
9	1374826	04-1092	RTX97D	DICAR	PE-DICAR-2025-69	OC 137725	\$ 727.667,67	\$ 408.663,95	\$ 1.136.331,62	\$ 93.111,82	\$ 215.903,01	\$ 1.445.346,45
10	1374825	04-1039	RTX44D	DICAR	PE-DICAR-2025-67	OC 137725	\$ 328.727,50	\$ 542.621,07	\$ 871.348,57	\$ 148.342,22	\$ 165.556,23	\$ 1.185.247,02
11	1374828	04-0378	CIC26C	DICAR	PE-DICAR-2025-68	OC 137725	\$ 0,00	\$ 215.984,54	\$ 215.984,54	\$ 0,00	\$ 41.037,06	\$ 257.021,60
12	1374818	04-0854	RT009D	DICAR	PE-DICAR-2025-51	OC 137725	\$ 1.221.779,04	\$ 452.336,44	\$ 1.674.115,48	\$ 93.111,82	\$ 318.081,94	\$ 2.085.309,24
13	1374796	04-0923	RT078D	DICAR	PE-DICAR-2025-38	OC 137725	\$ 739.046,97	\$ 388.668,76	\$ 1.127.715,73	\$ 93.111,82	\$ 214.265,99	\$ 1.435.093,54
14	1374794	04-1010	RTX15D	DICAR	PE-DICAR-2025-37	OC 137725	\$ 567.323,88	\$ 301.938,55	\$ 869.264,43	\$ 93.111,82	\$ 165.160,24	\$ 1.127.456,49
15	1374803	04-1042	RTX47D	DICAR	PE-DICAR-2025-23	OC 137725	\$ 71.460,23	\$ 240.553,53	\$ 312.013,76	\$ 0,00	\$ 59.282,61	\$ 371.296,37
16	0	04-1003	RTX81D	DICAR	PE-DICAR-2025-25	OC 137725	\$ 145.917,06	\$ 19.771,6700	\$ 165.688,73	\$ 0,00	\$ 31.100,86	\$ 196.789,55
17	1374809	04-0364	CIC34C	DICAR	PE-DICAR-2025-17	OC 137725	\$ 1.665.894,22	\$ 558.683,27	\$ 2.224.577,49	\$ 93.111,82	\$ 422.289,72	\$ 2.737.979,03
18	1374793	04-0850	RT005D	DICAR	PE-DICAR-2025-20	OC 137725	\$ 0,00	\$ 215.984,54	\$ 215.984,54	\$ 0,00	\$ 41.037,06	\$ 257.021,60
19	1374802	04-0852	RT007D	DICAR	PE-DICAR-2025-15	OC 137725	\$ 599.610,65	\$ 170.226,86	\$ 769.837,51	\$ 93.111,82	\$ 146.269,13	\$ 1.009.218,46
20	0	04-0377	CIC21C	DICAR	PE-DICAR-2025-16	OC 137725	\$ 171.721,08	\$ 317.456,63	\$ 489.177,71	\$ 93.111,82	\$ 92.943,76	\$ 675.239,29
21	1374795	04-1067	RTX72D	DICAR	PE-DICAR-2025-15	OC 137725	\$ 836.262,96	\$ 660.181,70	\$ 1.496.444,66	\$ 0,00	\$ 284.324,49	\$ 1.780.769,15
22	1374791	04-1025	RTX30D	DICAR	PE-DICAR-2025-7	OC 137725	\$ 0,00	\$ 215.984,54	\$ 215.984,54	\$ 0,00	\$ 41.037,06	\$ 257.021,60
23	0	04-1031	RTX36D	DICAR	PE-DICAR-2025-97	OC 137725	\$ 264.771,73	\$ 195.505,80	\$ 460.277,53	\$ 0,00	\$ 87.452,73	\$ 547.730,26
24	1374873	04-0886	RT041D	DICAR	PE-DICAR-2025-96	OC 137725	\$ 171.721,08	\$ 101.472,08	\$ 273.193,16	\$ 93.111,82	\$ 51.906,70	\$ 418.211,68
25	0	04-0486	NGQ21C	DICAR	PE-DICAR-2025-99	OC 137725	\$ 213.176,62	\$ 170.936,81	\$ 384.113,43	\$ 0,00	\$ 72.981,35	\$ 457.094,98
26	0	04-1030	RTX35D	DICAR	PE-DICAR-2025-98	OC 137725	\$ 316.366,84	\$ 220.074,79	\$ 536.441,63	\$ 0,00	\$ 101.923,91	\$ 638.365,54
27	1374874	04-1011	RTX16D	DICAR	PE-DICAR-2025-114	OC 137725	\$ 1.057.424,78	\$ 422.859,06	\$ 1.480.283,84	\$ 93.111,82	\$ 281.253,93	\$ 1.854.649,59
28	1374956	04-1139	RUG50D	DICAR	PE-DICAR-2025-155	OC 137725	\$ 262.349,79	\$ 108.821,55	\$ 369.171,34	\$ 45.965,65	\$ 70.142,57	\$ 485.279,56
29	0	04-1732	UYU77E	DICAR	PE-DICAR-2025-5	OC 137725	\$ 267.204,27	\$ 169.543,00	\$ 436.747,27	\$ 50.098,18	\$ 82.981,99	\$ 569.827,44
30	1374926	04-0943	RT098D	DICAR	PE-DICAR-2025-111	OC 137725	\$ 0,00	\$ 215.984,54	\$ 215.984,54	\$ 0,00	\$ 41.037,06	\$ 257.021,60
									\$ 13.319.513,16	\$ 9.226.536,25	\$ 1.471.028,17	\$ 28.023.077,58
									\$ 22.546.049,41	\$ 4.283.749,39		\$ 28.833.798,80

Nota: Estos valores pueden variar en decimales al momento de ser facturados, teniendo en cuenta que la información vincula dos sistemas de información con parametrización diferentes en la cantidad de decimales.

FREDY CARDENAS MORA

REPRESENTANTE LEGAL

VION TEMPORAL UMIG-MOTORRAD-;



Union Motor Group



Documentos

Cotización

FORMATO 001
1
30/11/2022
Página: 1 de 1

SEÑORES: DIRECCION DE CARABINEROS Y SEGURIDAD RURAL

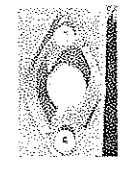
CONTRATO 137725 DE 2024

NUMERO DE CONTRATO 1374932		REGISTRO FOTOGRAFICO MONOTRAJE 		REGISTRO FOTOGRAFICO DEL GRIP 		REGISTRO FOTOGRAFICO PLACA 	
COTIZACION No: 27603		TIPO LIVIANO / PESADO LP L		FOTO CHASIS (SOLO MOTOCICLETAS) 			
KILOMETRAJE: 3		TELEFONO 3107150578					
INTERVALO 650		TECNOMECANICA					
CILINDRAJE 2016		VALOR SI/IVA \$ 215.984,54		IVA \$ 41.037,06			
FECHA DE INGRESO 21/01/2025		VALOR REP O VALOR TEMPORARIO 1,00		VALOR TOTAL CON DESCUENTO \$ 257.021,60			
FECHA COTIZACION 27/12/2024		TOTAL \$ 257.021,60		REPUESTO \$ -			
LINEA: DR-650		VALOR REP O VALOR TEMPORARIO 1,00		MANTO DE OBRA \$ 215.984,54			
MARCA: SUZUKI DR 650		PLACA: RTX80D		EXENTOS \$ -			
DESCRIPCION MANO DE OBRA, REPUESTOS E INSUMOS. NRIG CRUZ JOSE FRANCISCO		ASIGNATARIO: NRIG CRUZ JOSE FRANCISCO		VALOR NETO \$ 215.984,54			
CONSECUENTE VOTEM 1		DESCRIPCION INTERVALO 3 - REPUESTOS - REVISION TECNOMECANICA		DESCUENTO \$ -			
REFERENCIA EM-MOT-TEC-0001		CANTIDAD Y CRITERIO M.O. 1,00		BASE IVA \$ 215.984,54			
TEMPO DE OBRA 1		MANDO DE OBRA 1,00		SUBTOTAL \$ 215.984,54			
OBSERVACION: MANTENIMIENTO CORRECTIVO		INTERVALO 3 - REPUESTOS - REVISION TECNOMECANICA		IVA \$ 41.037,06			
VALOR TOTAL \$ 257.021,60		VALOR TOTAL \$ 257.021,60		VALOR TOTAL \$ 257.021,60			

OK



**POLICIA NACIONAL
DIRECCION ADMINISTRATIVA Y FINANCIERA**

Mantenimiento Preventivo

17/01/2025 :11:36:20

Tipo	VEHICULO	Clase	MOTO
Sigla	04-1075	Placa	RTX80D
Marca	SUZUKI	Linea	DR 650
Modelo	2016	Color	UNIFORMADO
		Unidad Actual	DICAR



Nro Orden Trabajo PE-DICAR-2025-112 Fecha Orden Trabajo 17/01/2025 :11:36:15

Numero Contrato O.C 137725 DICAR Fecha Contrato 29-NOV-24

Taller UT UMG-MOTORRAD-7M

Direccion CALLE 19 #69-37

Actividad

Mantenimiento Preventivo 53622 Km CERTIFICACION TECNICO-MECANICA

~~SUBINTENDENTE GALINDO MATTOS GUSTAVO ANDRES~~
Perito Mecánico / Operario de Mantenimiento

~~INTENDENTE JEFE CIFUENTES QUINTANA JEISSON~~
Responsable de Vehiculos

~~INTENDENTE JEFE CIFUENTES QUINTANA JEISSON~~
Supervisor ó Responsable Entrada y Salida Bienes

~~PATRULLERO ORTIZ LEMUZ YEFERSON~~
Conductor Vehiculo

Recibi a Sastifacción

Yeferson ortiz Lemuz
PATRULLERO ORTIZ LEMUZ YEFERSON
Conductor Vehiculo

~~INTENDENTE JEFE CIFUENTES QUINTANA JEISSON~~
Responsable de Vehiculos

GA.GALINDO003

Página 1 de 1	PROCEDIMIENTO: REALIZAR MANTENIMIENTO DEL EQUIPO AUTOMOTOR	 POLICIA NACIONAL
Código: 1LF-FR-0094		
Fecha: 28/07/2024		
Versión: 2		

Ciudad	BOGOTA	Fecha	18/1/2025
--------	--------	-------	-----------

GRADO APELLIDOS Y NOMBRES	PATRULLERO ORTIZ LEMUZ YEFERSON
NUMERO DE CEDULA	1030605647
TELEFONO	3103534769

MARCA Y LINEA DEL VEHICULO	SUZUKI	DR 650
TIPO DE VEHICULO	MOTO	
SIGLA O PLACA	04-1075.	RTX80D

MANTENIMIENTO: PREVENTIVO CORRECTIVO

KILOMETRAJE: 53622

CERTIFICACION TECNICO-MECANICA,

Se realizó prueba de ruta con el fin de verificar el correcto funcionamiento del vehículo: SI NO

Porqué?: _____

- RECOMENDACIONES AL CONDUCTOR:**
1. Realizar diagnóstico final del vehículo, una vez este sea entregado después de haberse realizado el mantenimiento en el taller tercerizado.
 2. El conductor debe comprobar que su vehículo se encuentre apto para el servicio, verificando el nivel de aceite del motor, liquido refrigerante y tener en cuenta cada una de las indicaciones establecidas en el "MANUAL LOGISTICO DE LA POLICIA NACIONAL"
 3. Se notifica al conductor, que debe traer el vehiculo a los _____ kilometros de recorrido, con el fin de realizar el cambio de aceite y filtros, o al notar fallas en el funcionamiento del automotor.

 Firma y post-firma
 del Responsable Mantenimiento Vehicular / Perito

 Yeferson Ortiz Lemuz,
 Firma y post-firma
 del Conductor del Vehículo



Union Motor Group

Documento:

Cotización

FORMATO 001
1
30/11/2022
Paginas: 1 de 1

SEÑORES: DIRECCION DE CARABINEROS Y SEGURIDAD RURAL

CONTRATO 137725 DE 2024

NUMERO DE CONTRATO	
COTIZACION No:	1374740
KILOMETRAJE:	87443
INTERVALO	3
CILINDRAJE	650
FECHA DE INGRESO	20/12/2024
FECHA COTIZACION	27/12/2024
MODELO :	2016

LINEA:	DR-650	PLACA:	RTO08D	TELEFONO	3058150923
MARCA:	SUZUKI DR 650	ASIGNATARIO:	YEISON FERNEY PARRA CURBRES	TECNOMECANICA	

CATEGORIA	CONSEQUI VOTIBEL	REFERENCIA	DESCRIPCION	CANTIDAD / CRITERIO N.º	TEMPORAL SI MANO DE OBRA	VALOR REP O VALOR TEMPORAL	DESCUENTO %	TOTAL	VALOR SIN IVA	IVA	VALOR TOTAL CON DESCUENTO
LUBRICANTES	1	13-MO-REF-0002	INTERVALO 3 - TEMPORAL - ACEITE 4E - CUARTO	3,00	31.037,27	3,00		93.111,82	93.111,82		93.111,82
REPUESTO	2	13-MO-REF-0029	INTERVALO 3 - TEMPORAL - OMBECUBAL TRASERA - PIEZA	1,00	61.398,18	1,00		61.398,18	51.565,11	9.833,07	61.398,18
REPUESTO	3	13-MO-REF-0018	INTERVALO 3 - TEMPORAL - FILTRO ACEITE - PIEZA	1,00	45.045,13	1,00		45.045,13	37.653,05	7.392,08	45.045,13
REPUESTO	5	13-MO-REF-0019	INTERVALO 3 - TEMPORAL - FILTRO ACEITE - PIEZA	1,00	98.694,10	1,00		98.694,10	82.036,22	15.757,88	98.694,10
REPUESTO	7	13-MO-REF-0014	INTERVALO 3 - TEMPORAL - OMBECUBAL TRASERA - PIEZA	1,00	11.184,26	1,00		11.184,26	9.369,54	1.814,72	11.184,26
REPUESTO	8	13-MO-REF-0015	INTERVALO 3 - TEMPORAL - OMBECUBAL TRASERA - PIEZA	1,00	222.732,50	1,00		222.732,50	187.161,77	35.570,73	222.732,50
REPUESTO	9	13-MO-REF-0017	INTERVALO 3 - TEMPORAL - PASTILLAS FRENO DELANTERO - JUEGO	1,00	266.466,68	1,00		266.466,68	240.727,00	25.739,68	266.466,68
REPUESTO	10	13-MO-REF-0010	INTERVALO 3 - TEMPORAL - FILTRO COMBUSTIBLE - JUEGO	1,00	48.454,66	1,00		48.454,66	41.533,23	6.921,43	48.454,66
MANO DE OBRA	44	13-MO-TEMP-0009	INTERVALO 3 - TEMPORAL - OMBECUBAL TRASERA	1,00	29.237,10	1,00		29.237,10	24.569,59	4.667,51	29.237,10
MANO DE OBRA	45	13-MO-TEMP-0018	INTERVALO 3 - TEMPORAL - FILTRO ACEITE	1,00	29.237,10	1,00		29.237,10	24.569,59	4.667,51	29.237,10
MANO DE OBRA	49	13-MO-TEMP-0018	INTERVALO 3 - TEMPORAL - FILTRO ACEITE	1,00	29.237,10	1,00		29.237,10	24.569,59	4.667,51	29.237,10
MANO DE OBRA	53	13-MO-TEMP-0014	INTERVALO 3 - TEMPORAL - OMBECUBAL TRASERA	1,00	23.389,49	1,00		23.389,49	19.655,03	3.734,46	23.389,49
MANO DE OBRA	54	13-MO-TEMP-0014	INTERVALO 3 - TEMPORAL - PASTILLAS FRENO DELANTERO	1,00	36.363,84	1,00		36.363,84	30.557,68	5.806,16	36.363,84
MANO DE OBRA	66	13-MO-TEMP-0017	INTERVALO 3 - TEMPORAL - PASTILLAS FRENO TRASERA	1,00	45.454,55	1,00		45.454,55	38.197,10	7.257,45	45.454,55
MANO DE OBRA	67	13-MO-TEMP-0025	INTERVALO 3 - TEMPORAL - CILINDRO DE ACEITE	1,00	17.542,84	1,00		17.542,84	14.741,88	2.800,96	17.542,84
MANO DE OBRA	68	13-MO-TEMP-0020	INTERVALO 3 - TEMPORAL - FILTRO COMBUSTIBLE	1,00	21.343,23	1,00		21.343,23	17.937,19	3.406,04	21.343,23

OBSERVACION: MANTENIMIENTO CORRECTIVO												
										REPUESTO	\$	651.205,70
										MANO DE OBRA	\$	194.795,05
										TOTAL	\$	846.000,75
										VALOR NETO	\$	938.113,43
										DESCUENTO	\$	-
										BASE IVA	\$	846.000,75
										SUBTOTAL	\$	938.113,43
										IVA	\$	160.740,31
										VALOR TOTAL	\$	1.098.853,74

Handwritten signature/initials





**POLICIA NACIONAL
DIRECCION ADMINISTRATIVA Y FINANCIERA**

Mantenimiento Preventivo

08/01/2025 :14:30:46

Tipo	VEHICULO	Clase	MOTO
Sigla	04-0853	Placa	RTO08D
Marca	SUZUKI	Linea	DR 650
Modelo	2016	Color	UNIFORMADO
		Unidad Actual	DICAR



Nro Orden Trabajo PE-DICAR-2025-24 Fecha Orden Trabajo 08/01/2025 :11:58:45

Numero Contrato O.C 137725 DICAR Fecha Contrato 29-NOV-24

Taller UT UMG-MOTORRAD-7M

Direccion CALLE 19 #69-37

Actividad

Mantenimiento Preventivo 10550 Km CAMBIO DE ACEITE Y FILTROS (AIRE, ACEITE, COMBUSTIBLE), CAMBIO DE PASTILLAS DE FRENO, CAMBIO DE DIRECCIONAL TRASERA DERECHA

SUBINTENDENTE SALINDO MATEOS GUSTAVO ANDRES
Perito Mecánico / Operario de Mantenimiento

INTENDENTE JEFE CIFUENTES QUINTANA JEISSON
Responsable de Vehiculos

INTENDENTE JEFE CIFUENTES QUINTANA JEISSON
Supervisor ó Responsable Entrada y Salida Bienes

SUBINTENDENTE BALLEEN PEREZ YEISON ANDRES
Conductor Vehiculo

Recibi a Sastifacción

SUBINTENDENTE BALLEEN PEREZ YEISON ANDRES
Conductor Vehiculo

INTENDENTE JEFE CIFUENTES QUINTANA JEISSON
Responsable de Vehiculos

GA.GALINDO003

Página 1 de 1	PROCEDIMIENTO: REALIZAR MANTENIMIENTO DEL EQUIPO AUTOMOTOR	 POLICIA NACIONAL
Código: 1LF-FR-0094		
Fecha: 28/07/2024		
Versión: 2		

Ciudad	BOGOTA	Fecha	9/1/2025
---------------	---------------	--------------	-----------------

GRADO APELLIDOS Y NOMBRES	SUBINTENDENTE BALLEEN PEREZ YEISON ANDRES
NUMERO DE CEDULA	1030594682
TELEFONO	3144684643

MARCA Y LINEA DEL VEHICULO	SUZUKI	DR 650
TIPO DE VEHICULO	MOTO	
SIGLA O PLACA	04-0853.	RTO08D

MANTENIMIENTO: PREVENTIVO X CORRECTIVO _____
 KILOMETRAJE: 10549

CAMBIO DE ACEITE Y FILTROS (AIRE, ACEITE, COMBUSTIBLE), CAMBIO DE PASTILLAS DE FRENO, CAMBIO DE DIRECCIONAL TRASERA DERECHA

Se realizó prueba de ruta con el fin de verificar el correcto funcionamiento del vehículo: SI X NO _____
 Porqué?: _____

- RECOMENDACIONES AL CONDUCTOR:**
1. Realizar diagnóstico final del vehículo, una vez este sea entregado después de haberse realizado el mantenimiento en el taller tercerizado.
 2. El conductor debe comprobar que su vehículo se encuentre apto para el servicio, verificando el nivel de aceite del motor, liquido refrigerante y tener en cuenta cada una de las indicaciones establecidas en el "MANUAL LOGISTICO DE LA POLICIA NACIONAL"
 3. Se notifica al conductor, que debe traer el vehiculo a los _____ kilometros de recorrido, con el fin de realizar el cambio de aceite y filtros, o al notar fallas en el funcionamiento del automotor.

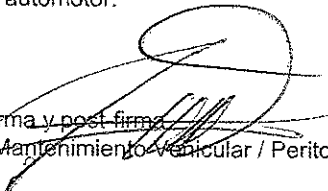
 Firma y post-firma
 del Responsable Mantenimiento vehicular / Perito

 Firma y post-firma
 del Conductor del Vehículo

SEÑORES: DIRECCION DE CARABINEROS Y SEGURIDAD RURAL

NUMERO DE CONTRATO: CONTRATO 137725 DE 2024

COTIZACION No: 1374670

KILOMETRAJE: 24960

INTERVALO: 3

CILINDRAJE: MODELO: 2016

FECHA DE INGRESO: 14/12/2024

FECHA COTIZACION: 18/12/2024

LINEA: DR-660

MARCA: SUZUKI DR 650

PLACA: RTX83D

ASIGNATARIO: OMAR CAMILO ESPINOSA

TELEFONO: 3105545485

TIPO CHASIS (ISOLA MOTOCICLETAS): FOTO CHASIS (ISOLA MOTOCICLETAS)

CATEGORIA	CONSEJILLI VO ITEM	REFERENCIA	DESCRIPCION	CANTIDAD	TEMPORARIO SI	VALOR REP O VALOR	ESCUENTO	VALOR SIN IVA	IVA	VALOR TOTAL CON DESCUENTO
					DE OBRAS	TEMPORARIO				
LUBRICANTES	1	13-MO-REP-0000	INTERVALO 3 - TEMPORARIO - ACEITE 4E. CONTOR	3,00	3,00	\$ 93.111,82		\$ 93.111,82	\$	\$ 93.111,82
LUBRICANTES	2	13-MO-REP-0005	INTERVALO 3 - TEMPORARIO - ACEITE HIBRIDADO - PIVA	2,00	2,00	\$ 56.230,40		\$ 56.230,40	\$	\$ 56.230,40
RESPIESTO	3	13-MO-REP-0000	INTERVALO 3 - TEMPORARIO - BATERIA - PIEZA	1,00	1,00	\$ 325.840,80		\$ 325.840,80	\$	\$ 325.840,80
RESPIESTO	4	13-MO-REP-0005	INTERVALO 3 - TEMPORARIO - BUJIA - PIEZA	1,00	1,00	\$ 67.202,06		\$ 67.202,06	\$	\$ 67.202,06
RESPIESTO	5	13-MO-REP-0013	INTERVALO 3 - TEMPORARIO - ENTUBO ACEITE - PIEZA	1,00	1,00	\$ 45.045,13		\$ 45.045,13	\$	\$ 45.045,13
RESPIESTO	6	13-MO-REP-0019	INTERVALO 3 - TEMPORARIO - FILTRO AIRE - PIEZA	1,00	1,00	\$ 98.694,10		\$ 98.694,10	\$	\$ 98.694,10
RESPIESTO	7	13-MO-REP-0020	INTERVALO 3 - TEMPORARIO - FILTRO COMBUSTIBLE - UNIDIO	1,00	1,00	\$ 49.424,60		\$ 49.424,60	\$	\$ 49.424,60
RESPIESTO	8	13-MO-REP-0023	INTERVALO 3 - TEMPORARIO - GUAZA ACEITESAOPH - PIEZA	1,00	1,00	\$ 91.935,40		\$ 91.935,40	\$	\$ 91.935,40
RESPIESTO	9	13-MO-REP-0015	INTERVALO 3 - TEMPORARIO - GUAZA ACEITESAOPH - PIEZA	1,00	1,00	\$ 102.850,55		\$ 102.850,55	\$	\$ 102.850,55
RESPIESTO	10	13-MO-REP-0014	INTERVALO 3 - TEMPORARIO - KIT DE ARRASTRE - INT	1,00	1,00	\$ 480.909,09		\$ 480.909,09	\$	\$ 480.909,09
RESPIESTO	11	13-MO-REP-0017	INTERVALO 3 - TEMPORARIO - ORING FILTRO ACEITE - PIEZA	1,00	1,00	\$ 11.184,26		\$ 11.184,26	\$	\$ 11.184,26
RESPIESTO	12	13-MO-REP-0018	INTERVALO 3 - TEMPORARIO - PASTILLAS FRENO DELANTERO DER - JUEGO	1,00	1,00	\$ 222.722,50		\$ 222.722,50	\$	\$ 222.722,50
RESPIESTO	13	13-MO-REP-0017	INTERVALO 3 - TEMPORARIO - PASTILLAS FRENO TRASERA - JUEGO	1,00	1,00	\$ 285.466,08		\$ 285.466,08	\$	\$ 285.466,08
RESPIESTO	14	13-MO-REP-0017	INTERVALO 3 - TEMPORARIO - RETENEDORES TELESCOPICOS - PIEZA	2,00	2,00	\$ 58.817,78		\$ 58.817,78	\$	\$ 58.817,78
MANO DE OBR	44	13-MO-TEMP-0021	INTERVALO 3 - TEMPORARIO - GUAZA ACEITESAOPH - PIEZA	1,00	1,00	\$ 126.643,64		\$ 126.643,64	\$	\$ 126.643,64
MANO DE OBR	45	13-MO-TEMP-0005	INTERVALO 3 - TEMPORARIO - BATERIA	1,00	1,00	\$ 29.237,10		\$ 29.237,10	\$	\$ 29.237,10
MANO DE OBR	46	13-MO-TEMP-0045	INTERVALO 3 - TEMPORARIO - BUJIA	1,00	1,00	\$ 17.542,84		\$ 17.542,84	\$	\$ 17.542,84
MANO DE OBR	47	13-MO-TEMP-0018	INTERVALO 3 - TEMPORARIO - FILTRO ACEITE	1,00	1,00	\$ 29.237,10		\$ 29.237,10	\$	\$ 29.237,10
MANO DE OBR	48	13-MO-TEMP-0019	INTERVALO 3 - TEMPORARIO - FILTRO AIRE	1,00	1,00	\$ 29.237,10		\$ 29.237,10	\$	\$ 29.237,10
MANO DE OBR	49	13-MO-TEMP-0020	INTERVALO 3 - TEMPORARIO - FILTRO ACEITE	1,00	1,00	\$ 21.345,25		\$ 21.345,25	\$	\$ 21.345,25
MANO DE OBR	50	13-MO-TEMP-0021	INTERVALO 3 - TEMPORARIO - FILTRO ACEITE	1,00	1,00	\$ 32.160,91		\$ 32.160,91	\$	\$ 32.160,91
MANO DE OBR	51	13-MO-TEMP-0022	INTERVALO 3 - TEMPORARIO - GUAZA ACEITESAOPH - PIEZA	1,00	1,00	\$ 40.932,33		\$ 40.932,33	\$	\$ 40.932,33
MANO DE OBR	52	13-MO-TEMP-0023	INTERVALO 3 - TEMPORARIO - KIT DE ARRASTRE	1,00	1,00	\$ 77.186,76		\$ 77.186,76	\$	\$ 77.186,76
MANO DE OBR	53	13-MO-TEMP-0014	INTERVALO 3 - TEMPORARIO - ORING FILTRO ACEITE	1,00	1,00	\$ 23.389,49		\$ 23.389,49	\$	\$ 23.389,49
MANO DE OBR	54	13-MO-TEMP-0014	INTERVALO 3 - TEMPORARIO - PASTILLAS FRENO DELANTERO	1,00	1,00	\$ 36.363,64		\$ 36.363,64	\$	\$ 36.363,64
MANO DE OBR	55	13-MO-TEMP-0017	INTERVALO 3 - TEMPORARIO - PASTILLAS FRENO TRASERA	1,00	1,00	\$ 45.454,55		\$ 45.454,55	\$	\$ 45.454,55
MANO DE OBR	56	13-MO-TEMP-0024	INTERVALO 3 - TEMPORARIO - RETENEDORES TELESCOPICOS	2,00	2,00	\$ 56.520,95		\$ 56.520,95	\$	\$ 56.520,95
MANO DE OBR	57	13-MO-TEMP-0025	INTERVALO 3 - TEMPORARIO - CAMBIO DE ACEITE	1,00	1,00	\$ 17.542,84		\$ 17.542,84	\$	\$ 17.542,84
MANO DE OBR	58	13-MO-TEMP-0026	INTERVALO 3 - TEMPORARIO - REVISION ELECTRICA	1,00	1,00	\$ 81.864,66		\$ 81.864,66	\$	\$ 81.864,66
MANO DE OBR	59	13-MO-TEMP-0028	INTERVALO 3 - TEMPORARIO - SINCRONIZACION MOTOR	1,00	1,00	\$ 266.076,70		\$ 266.076,70	\$	\$ 266.076,70
MANO DE OBR	60	13-MO-TEC-0001	INTERVALO 3 - REPUESTOS - REVISION TECNOMECAANICA	1,00	1,00	\$ 257.021,60		\$ 257.021,60	\$	\$ 257.021,60
MANO DE OBR	61	NO COTEMPLADO	NO COTEMPLADOS	1,00	1,00	\$ -		\$ -	\$	\$ -
MANO DE OBR	62	NO COTEMPLADO	NO COTEMPLADOS	1,00	1,00	\$ 120.000,00		\$ 120.000,00	\$	\$ 120.000,00
MANO DE OBR	63	NO COTEMPLADO	NO COTEMPLADOS	1,00	1,00	\$ -		\$ -	\$	\$ -
MANO DE OBR	64	NO COTEMPLADO	NO COTEMPLADOS	1,00	1,00	\$ -		\$ -	\$	\$ -
MANO DE OBR	65	NO COTEMPLADO	NO COTEMPLADOS	1,00	1,00	\$ -		\$ -	\$	\$ -
MANO DE OBR	66	NO COTEMPLADO	NO COTEMPLADOS	1,00	1,00	\$ -		\$ -	\$	\$ -
MANO DE OBR	67	NO COTEMPLADO	NO COTEMPLADOS	1,00	1,00	\$ -		\$ -	\$	\$ -
MANO DE OBR	68	NO COTEMPLADO	NO COTEMPLADOS	1,00	1,00	\$ -		\$ -	\$	\$ -
MANO DE OBR	69	NO COTEMPLADO	NO COTEMPLADOS	1,00	1,00	\$ -		\$ -	\$	\$ -
MANO DE OBR	70	NO COTEMPLADO	NO COTEMPLADOS	1,00	1,00	\$ -		\$ -	\$	\$ -
MANO DE OBR	71	NO COTEMPLADO	NO COTEMPLADOS	1,00	1,00	\$ -		\$ -	\$	\$ -
MANO DE OBR	72	NO COTEMPLADO	NO COTEMPLADOS	1,00	1,00	\$ -		\$ -	\$	\$ -
MANO DE OBR	73	NO COTEMPLADO	NO COTEMPLADOS	1,00	1,00	\$ -		\$ -	\$	\$ -
MANO DE OBR	74	NO COTEMPLADO	NO COTEMPLADOS	1,00	1,00	\$ -		\$ -	\$	\$ -
MANO DE OBR	75	NO COTEMPLADO	NO COTEMPLADOS	1,00	1,00	\$ -		\$ -	\$	\$ -
MANO DE OBR	76	NO COTEMPLADO	NO COTEMPLADOS	1,00	1,00	\$ -		\$ -	\$	\$ -
MANO DE OBR	77	NO COTEMPLADO	NO COTEMPLADOS	1,00	1,00	\$ -		\$ -	\$	\$ -
MANO DE OBR	78	NO COTEMPLADO	NO COTEMPLADOS	1,00	1,00	\$ -		\$ -	\$	\$ -
MANO DE OBR	79	NO COTEMPLADO	NO COTEMPLADOS	1,00	1,00	\$ -		\$ -	\$	\$ -
MANO DE OBR	80	NO COTEMPLADO	NO COTEMPLADOS	1,00	1,00	\$ -		\$ -	\$	\$ -
MANO DE OBR	81	NO COTEMPLADO	NO COTEMPLADOS	1,00	1,00	\$ -		\$ -	\$	\$ -
MANO DE OBR	82	NO COTEMPLADO	NO COTEMPLADOS	1,00	1,00	\$ -		\$ -	\$	\$ -
MANO DE OBR	83	NO COTEMPLADO	NO COTEMPLADOS	1,00	1,00	\$ -		\$ -	\$	\$ -
MANO DE OBR	84	NO COTEMPLADO	NO COTEMPLADOS	1,00	1,00	\$ -		\$ -	\$	\$ -
MANO DE OBR	85	NO COTEMPLADO	NO COTEMPLADOS	1,00	1,00	\$ -		\$ -	\$	\$ -
MANO DE OBR	86	NO COTEMPLADO	NO COTEMPLADOS	1,00	1,00	\$ -		\$ -	\$	\$ -
MANO DE OBR	87	NO COTEMPLADO	NO COTEMPLADOS	1,00	1,00	\$ -		\$ -	\$	\$ -
MANO DE OBR	88	NO COTEMPLADO	NO COTEMPLADOS	1,00	1,00	\$ -		\$ -	\$	\$ -
MANO DE OBR	89	NO COTEMPLADO	NO COTEMPLADOS	1,00	1,00	\$ -		\$ -	\$	\$ -
MANO DE OBR	90	NO COTEMPLADO	NO COTEMPLADOS	1,00	1,00	\$ -		\$ -	\$	\$ -
MANO DE OBR	91	NO COTEMPLADO	NO COTEMPLADOS	1,00	1,00	\$ -		\$ -	\$	\$ -
MANO DE OBR	92	NO COTEMPLADO	NO COTEMPLADOS	1,00	1,00	\$ -		\$ -	\$	\$ -
MANO DE OBR	93	NO COTEMPLADO	NO COTEMPLADOS	1,00	1,00	\$ -		\$ -	\$	\$ -
MANO DE OBR	94	NO COTEMPLADO	NO COTEMPLADOS	1,00	1,00	\$ -		\$ -	\$	\$ -
MANO DE OBR	95	NO COTEMPLADO	NO COTEMPLADOS	1,00	1,00	\$ -		\$ -	\$	\$ -
MANO DE OBR	96	NO COTEMPLADO	NO COTEMPLADOS	1,00	1,00	\$ -		\$ -	\$	\$ -
MANO DE OBR	97	NO COTEMPLADO	NO COTEMPLADOS	1,00	1,00	\$ -		\$ -	\$	\$ -
MANO DE OBR	98	NO COTEMPLADO	NO COTEMPLADOS	1,00	1,00	\$ -		\$ -	\$	\$ -
MANO DE OBR	99	NO COTEMPLADO	NO COTEMPLADOS	1,00	1,00	\$ -		\$ -	\$	\$ -
MANO DE OBR	100	NO COTEMPLADO	NO COTEMPLADOS	1,00	1,00	\$ -		\$ -	\$	\$ -
MANO DE OBR	101	NO COTEMPLADO	NO COTEMPLADOS	1,00	1,00	\$ -		\$ -	\$	\$ -
MANO DE OBR	102	NO COTEMPLADO	NO COTEMPLADOS	1,00	1,00	\$ -		\$ -	\$	\$ -
MANO DE OBR	103	NO COTEMPLADO	NO COTEMPLADOS	1,00	1,00	\$ -		\$ -	\$	\$ -
MANO DE OBR	104	NO COTEMPLADO	NO COTEMPLADOS	1,00	1,00	\$ -		\$ -	\$	\$ -
MANO DE OBR	105	NO COTEMPLADO	NO COTEMPLADOS	1,00	1,00	\$ -		\$ -	\$	\$ -
MANO DE OBR	106	NO COTEMPLADO	NO COTEMPLADOS	1,00	1,00	\$ -		\$ -	\$	\$ -
MANO DE OBR	107	NO COTEMPLADO	NO COTEMPLADOS	1,00	1,00	\$ -		\$ -	\$	\$ -
MANO DE OBR	108	NO COTEMPLADO	NO COTEMPLADOS	1,00	1,00	\$ -		\$ -	\$	\$ -
MANO DE OBR	109	NO COTEMPLADO	NO COTEMPLADOS	1,00	1,00	\$ -		\$ -	\$	\$ -
MANO DE OBR	110	NO COTEMPLADO	NO COTEMPLADOS	1,00	1,00	\$ -		\$ -	\$	\$ -
MANO DE OBR	111	NO COTEMPLADO	NO COTEMPLADOS	1,00	1,00	\$ -		\$ -	\$	\$ -
MANO DE OBR	112	NO COTEMPLADO	NO COTEMPLADOS	1,00	1,00	\$ -		\$ -	\$	\$ -
MANO DE OBR	113	NO COTEMPLADO	NO COTEMPLADOS	1,00	1,00	\$ -		\$ -	\$	\$ -
MANO DE OBR	114	NO COTEMPLADO	NO COTEMPLADOS	1,00	1,00	\$ -		\$ -	\$	\$ -
MANO DE OBR	115	NO COTEMPLADO	NO COTEMPLADOS	1,00	1,00	\$ -		\$ -	\$	\$ -
MANO DE OBR	116	NO COTEMPLADO	NO COTEMPLADOS	1,00	1,00	\$ -		\$ -	\$	\$ -
MANO DE OBR	117	NO COTEMPLADO	NO COTEMPLADOS	1,00	1,00	\$ -		\$ -	\$	\$ -
MANO DE OBR	118	NO COTEMPLADO	NO COTEMPLADOS	1,00	1,00	\$ -		\$ -	\$	\$ -
MANO DE OBR	119	NO COTEMPLADO	NO COTEMPLADOS	1,00	1,00	\$ -		\$ -	\$	\$ -
MANO DE OBR	120	NO COTEMPLADO	NO COTEMPLADOS	1,00	1,00	\$ -		\$ -	\$	\$ -
MANO DE OBR	121	NO COTEMPLADO	NO COTEMPLADOS	1,00	1,00	\$ -		\$ -	\$	\$ -
MANO DE OBR	122	NO COTEMPLADO	NO COTEMPLADOS	1,00	1,00	\$ -		\$ -	\$	\$ -
MANO DE OBR	123	NO COTEMPLADO	NO COTEMPLADOS	1,00	1,00	\$ -		\$ -	\$	\$ -
MANO DE OBR	124	NO COTEMPLADO	NO COTEMPLADOS	1,00	1,00	\$ -		\$ -	\$	\$ -
MANO DE OBR	125	NO COTEMPLADO	NO COTEMPLADOS	1,00	1,00	\$ -		\$ -	\$	\$ -
MANO DE OBR	126	NO COTEMPLADO	NO COTEMPLADOS	1,00	1,00	\$ -		\$ -	\$	\$ -
MANO DE OBR	127	NO COTEMPLADO	NO COTEMPLADOS	1,00	1,00	\$ -		\$ -	\$	\$ -
MANO DE OBR	128	NO COTEMPLADO	NO COTEMPLADOS	1,00	1,00	\$ -		\$ -	\$	\$ -
MANO DE OBR	129	NO COTEMPLADO	NO COTEMPLADOS	1,00	1,00	\$ -		\$ -	\$	\$ -
MANO DE OBR	130	NO COTEMPLADO	NO COTEMPLADOS	1,00	1,00	\$ -		\$ -	\$	\$ -</



**POLICIA NACIONAL
DIRECCION ADMINISTRATIVA Y FINANCIERA**

Mantenimiento Preventivo

08/01/2025 :08:44:45

Tipo	VEHICULO	Clase	MOTO
Sigla	04-1078	Placa	RTX83D
Marca	SUZUKI	Línea	DR 650
Modelo	2016	Color	UNIFORMADO
		Unidad Actual	DICAR



Nro Orden Trabajo PE-DICAR-2025-19 Fecha Orden Trabajo 08/01/2025 :08:43:46

Numero Contrato O.C 137725 DICAR Fecha Contrato 29-NOV-24

Taller UT UMG-MOTORRAD-7M

Direccion CALLE 19 #69-37

Actividad

Mantenimiento Preventivo 34229 Km AMBIO DE ACEITE Y FILTROS (AIRE, ACEITE, COMBUSTIBLE) CAMBIO KIT DE ARRASTRE, CAMBIO DE PASTILLAS, CAMBIO DE BATERIA, MANTENIMIENTO SISTEMA ELECTRICO, SINCRONIZACION, TAPIZADO SILLIN, CAMBIO DE GUAYAS, MANTENIMIENTO BARRAS, CERTIFICACION TECNICO MECANICA

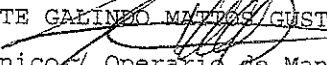

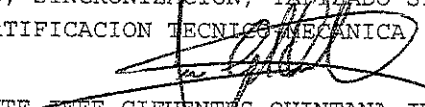
SUBINTENDENTE GALINDO MATÍAS GUSTAVO ANDRES
Perito Mecánico / Operario de Mantenimiento



INTENDENTE JEFE CIFUENTES QUINTANA JEISSON
Responsable de Vehiculos

INTENDENTE JEFE CIFUENTES QUINTANA JEISSON
Supervisor ó Responsable Entrada y Salida Bienes



PATRULLERO QUEDA MASMELA CARLOS ARVEY
Conductor Vehiculo

Recibi a Sastifacción

PATRULLERO QUEDA MASMELA CARLOS ARVEY
Conductor Vehiculo

INTENDENTE JEFE CIFUENTES QUINTANA JEISSON
Responsable de Vehiculos

GA.GALINDO003

Página 1 de 1	PROCEDIMIENTO: REALIZAR MANTENIMIENTO DEL EQUIPO AUTOMOTOR	 POLICIA NACIONAL
Código: 1LF-FR-0094		
Fecha: 28/07/2024		
Versión: 2		

Ciudad	BOGOTA	Fecha	9/1/2025
---------------	---------------	--------------	-----------------

GRADO APELLIDOS Y NOMBRES	PATRULLERO OJEDA MASMELA CARLOS ARVEY
NUMERO DE CEDULA	1054253712
TELEFONO	3123057921

MARCA Y LINEA DEL VEHICULO	SUZUKI	DR 650
TIPO DE VEHICULO	MOTO	
SIGLA O PLACA	04-1078.	RTX83D

MANTENIMIENTO: PREVENTIVO X CORRECTIVO _____

KILOMETRAJE: 34228

CAMBIO DE ACEITE Y FILTROS (AIRE, ACEITE, COMBUSTIBLE) CAMBIO KIT DE ARRASTRE, CAMBIO DE PASTILLAS, CAMBIO DE BATERIA, MANTENIMIENTO SISTEMA ELECTRICO, SINCRONIZACION, TAPIZADO SILLIN, CAMBIO DE GUAYAS, MANTENIMIENTO BARRAS, CERTIFICACION TECNICO-MECANICA,

Se realizó prueba de ruta con el fin de verificar el correcto funcionamiento del vehículo: SI X NO _____

Porqué?: _____

RECOMENDACIONES AL CONDUCTOR:

1. Realizar diagnóstico final del vehículo, una vez este sea entregado después de haberse realizado el mantenimiento en el taller tercerizado.
2. El conductor debe comprobar que su vehículo se encuentre apto para el servicio, verificando el nivel de aceite del motor, liquido refrigerante y tener en cuenta cada una de las indicaciones establecidas en el "MANUAL LOGISTICO DE LA POLICIA NACIONAL"
3. Se notifica al conductor, que debe traer el vehiculo a los _____ kilometros de recorrido, con el fin de realizar el cambio de aceite y filtros, o al notar fallas en el funcionamiento del automotor.

 Firma y post-firma
 del Responsable Mantenimiento Vehicular / Perito

 Firma y post-firma
 del Conductor del Vehículo

INFORMACIÓN PÚBLICA



Documentos

Cotización

FORMATO 001
1
30/11/2022
Paginas: 1 de 1

SEÑORES: DIRECCION DE CARABINEROS Y SEGURIDAD RURAL

REGISTRO FOTOGRAFICO DEL CHIP

REGISTRO FOTOGRAFICO DEL CHIP

REGISTRO FOTOGRAFICO DEL CHIP

REGISTRO FOTOGRAFICO DEL CHIP

REGISTRO FOTOGRAFICO DEL CHIP

REGISTRO FOTOGRAFICO DEL CHIP

REGISTRO FOTOGRAFICO DEL CHIP

REGISTRO FOTOGRAFICO DEL CHIP

REGISTRO FOTOGRAFICO DEL CHIP

REGISTRO FOTOGRAFICO DEL CHIP

REGISTRO FOTOGRAFICO DEL CHIP

REGISTRO FOTOGRAFICO DEL CHIP

REGISTRO FOTOGRAFICO DEL CHIP

REGISTRO FOTOGRAFICO DEL CHIP

REGISTRO FOTOGRAFICO DEL CHIP

REGISTRO FOTOGRAFICO DEL CHIP

REGISTRO FOTOGRAFICO DEL CHIP

REGISTRO FOTOGRAFICO DEL CHIP

REGISTRO FOTOGRAFICO DEL CHIP

REGISTRO FOTOGRAFICO DEL CHIP

REGISTRO FOTOGRAFICO DEL CHIP

REGISTRO FOTOGRAFICO DEL CHIP

REGISTRO FOTOGRAFICO DEL CHIP

REGISTRO FOTOGRAFICO DEL CHIP

REGISTRO FOTOGRAFICO DEL CHIP

REGISTRO FOTOGRAFICO DEL CHIP

REGISTRO FOTOGRAFICO DEL CHIP

REGISTRO FOTOGRAFICO DEL CHIP

REGISTRO FOTOGRAFICO DEL CHIP

REGISTRO FOTOGRAFICO DEL CHIP

REGISTRO FOTOGRAFICO DEL CHIP

REGISTRO FOTOGRAFICO DEL CHIP

REGISTRO FOTOGRAFICO DEL CHIP

REGISTRO FOTOGRAFICO DEL CHIP

REGISTRO FOTOGRAFICO DEL CHIP

REGISTRO FOTOGRAFICO DEL CHIP

REGISTRO FOTOGRAFICO DEL CHIP

REGISTRO FOTOGRAFICO DEL CHIP

REGISTRO FOTOGRAFICO DEL CHIP

REGISTRO FOTOGRAFICO DEL CHIP

NUMERO DE CONTRATO

COTIZACION NO:

KILOMETRAJE:

INTERVALO

CILINDRAJE

FECHA DE INGRESO

FECHA COTIZACION

LINEA:

MARCA:

DESCRIPCION MANO DE OBRA: REPUESTOS E INSUMOS

CONSECUTIVO

NO ITEM

REFERENCIA

DESCRIPCION

CANTIDAD Y Criterio

TEMPORALIDAD DE OBRA

VALOR REP. VALOR TEMPORARIO

DESCUENTO %

TOTAL

VALOR SIN IVA

IVA

VALOR TOTAL CON DESCUENTO

FEPUESTO

MARCO DE OBRA

EXERCIOS

VALOR NETO

DESCUENTO

BASE IVA

SUBTOTAL

IVA

VALOR TOTAL

580.887,85

OBSERVACION: MANTENIMIENTO CORRECTIVO

[Handwritten signature]



**POLICIA NACIONAL
DIRECCION ADMINISTRATIVA Y FINANCIERA**

Mantenimiento Preventivo

08/01/2025 :08:23:48

Tipo	VEHICULO	Clase	MOTO
Sigla	04-0948	Placa	RTP18D
Marca	SUZUKI	Linea	DR 650
Modelo	2016	Color	UNIFORMADO



Unidad Actual DICAR

Nro Orden Trabajo PE-DICAR-2025-18

Fecha Orden Trabajo 08/01/2025 :08:22:29

Numero Contrato O.C 137725 DICAR

Fecha Contrato 29-NOV-24

Taller UT UMG-MOTORRAD-7M

Direccion CALLE 19 #69-37

Actividad

Mantenimiento Preventivo 36154 Km MANTENIMIENTO ARRANQUE Y BARRAS DE DIRECCION,

SUBINTENDENTE GALINDO MATTOS GUSTAVO ANDRES
Perito Mecánico / Operario de Mantenimiento

INTENDENTE JEFE CIFUENTES QUINTANA JEISSON
Responsable de Vehiculos

INTENDENTE JEFE CIFUENTES QUINTANA JEISSON
Supervisor ó Responsable Entrada y Salida Bienes

PATRULLERO OJEDA MASMELA CARLOS ARVEY
Conductor Vehiculo

Recibi a Sastifacción

PATRULLERO OJEDA MASMELA CARLOS ARVEY
Conductor Vehiculo

INTENDENTE JEFE CIFUENTES QUINTANA JEISSON
Responsable de Vehiculos

GA.GALINDO003



Página 1 de 1	PROCEDIMIENTO: REALIZAR MANTENIMIENTO DEL EQUIPO AUTOMOTOR	
Código: 1LF-FR-0094		
Fecha: 28/07/2024	CONTROL FINAL DE MANTENIMIENTO	
Versión: 2		

POLICIA NACIONAL

Ciudad BOGOTA Fecha 9/1/2025

GRADO APELLIDOS Y NOMBRES	PATRULLERO OJEDA MASMELA CARLOS ARVEY	
NUMERO DE CEDULA	1054253712	
TELEFONO	3123057921	
MARCA Y LINEA DEL VEHICULO	SUZUKI	DR 650
TIPO DE VEHICULO	MOTO	
SIGLA O PLACA	04-0948.	RTP18D

MANTENIMIENTO: PREVENTIVO CORRECTIVO
 KILOMETRAJE: 36153

MANTENIMIENTO ARRANQUE Y BARRAS DE DIRECCION,

Se realizó prueba de ruta con el fin de verificar el correcto funcionamiento del vehículo: SI NO
 Porqué?: _____

- RECOMENDACIONES AL CONDUCTOR:**
1. Realizar diagnóstico final del vehículo, una vez este sea entregado después de haberse realizado el mantenimiento en el taller tercerizado.
 2. El conductor debe comprobar que su vehículo se encuentre apto para el servicio, verificando el nivel de aceite del motor, liquido refrigerante y tener en cuenta cada una de las indicaciones establecidas en el "MANUAL LOGISTICO DE LA POLICIA NACIONAL"
 3. Se notifica al conductor, que debe traer el vehiculo a los _____ kilometros de recorrido, con el fin de realizar el cambio de aceite y filtros, o al notar fallas en el funcionamiento del automotor.

 Firma y post-firma
 del Responsable Mantenimiento Vehicular / Perito

 Firma y post-firma
 del Conductor del Vehículo

INFORMACIÓN PÚBLICA

SEÑORES: DIRECCION DE CARABINEROS Y SEGURIDAD RURAL

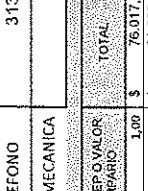
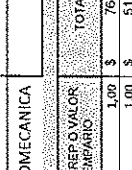
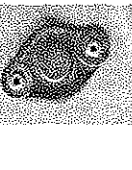
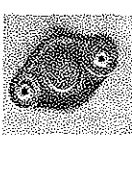
NUMERO DE CONTRATO		CONTRATO 137725 DE 2024	
COTIZACION No:		1374797	
KILOMETRAJE:		93734	
INTERVALO		3	
CILINDRAJE		650	
FECHA DE INGRESO		8/01/2025	
FECHA COTIZACION		14/01/2025	
LINEA:		DR-650	
MARCA:		SUZUKI DR 650	
DESCRIPCION (MÁNO DE OBRA, REQUERIDOS E INSUMOS)		PLACA: RTO80D	
		ASIGNATARIO: MIGUEL FERNANDO PIÑEROS	
		TELEFONO: 3134947351	
		TIPO CHASIS (SOLO MOTOCICLETAS): L	
		FOTO CHASIS (SOLO MOTOCICLETAS): 	
		REGISTRO FOTOGRAFICO ADMINISTRATIVO: 	
		REGISTRO FOTOGRAFICO DEL CIP: 	
		REGISTRO FOTOGRAFICO PLACA: 	

DESCRIPCION	CANTIDAD Y CRITERIO M.C.	TEMPARPO SI MANO DE OBRA	VALOR REF. O VALOR TEMPARPO	TOTAL	DESCUENTO %	VALOR SIN IVA	IVA	VALOR TOTAL CON DESCUENTO	
MANO DE OBRA	44	1,00	\$ 76.017,05	\$ 76.017,05		\$ 63.878,87	\$ 12.137,18	\$ 76.017,05	
MANO DE OBRA	45	1,00	\$ 31.228,98	\$ 31.228,98		\$ 43.049,48	\$ 8.179,40	\$ 51.229,88	
MANO DE OBRA	76	1,00	\$ 31.228,98	\$ 31.228,98		\$ -	\$ -	\$ 31.228,98	
OBSERVACION: MANTENIMIENTO CORRECTIVO									
REPUERTO							\$ -	\$ -	\$ -
MANO DE OBRA							\$ 106.929,35	\$ -	\$ 106.929,35
EXENTOS							\$ -	\$ -	\$ -
VALOR NETO							\$ 106.929,35	\$ -	\$ 106.929,35
DESCUENTO							\$ -	\$ -	\$ -
BASE IVA							\$ 106.929,35	\$ -	\$ 106.929,35
SUBTOTAL							\$ 106.929,35	\$ -	\$ 106.929,35
IVA							\$ 20.316,58	\$ -	\$ 20.316,58
VALOR TOTAL							\$ 127.245,93	\$ -	\$ 127.245,93

(Handwritten signature)



POLICIA NACIONAL
DIRECCION ADMINISTRATIVA Y FINANCIERA

Mantenimiento Preventivo

08/01/2025 :17:24:59

Tipo	VEHICULO	Clase	MOTO
Sigla	04-0925	Placa	RT080D
Marca	SUZUKI	Linea	DR 650
Modelo	2016	Color	UNIFORMADO
		Unidad Actual	DICAR

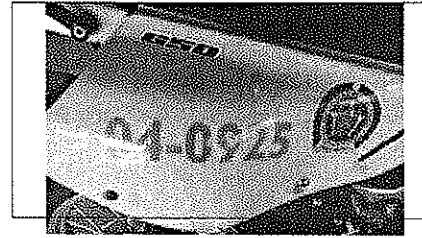

Nro Orden Trabajo	PE-DICAR-2025-36	Fecha Orden Trabajo	08/01/2025 :17:24:50
Numero Contrato	O.C 137725 DICAR	Fecha Contrato	29-NOV-24

Taller UT UMG-MOTORRAD-7M
Direccion CALLE 19 #69-37

Actividad

Mantenimiento Preventivo 93734 Km MANTENIMIENTO TANQUE COMBUSTIBLE

~~SUBINTENDENTE GALINDO MATOS GUSTAVO ANDRES~~
~~Perito Mecánico / Operario de Mantenimiento~~

~~INTENDENTE JEFE CIFUENTES QUINTANA JEISSON~~
~~Responsable de Vehiculos~~

~~INTENDENTE JEFE CIFUENTES QUINTANA JEISSON~~
~~Supervisor ó Responsable Entrada y Salida Bienes~~

~~SUBINTENDENTE GALINDO MATOS GUSTAVO ANDRES~~
~~Conductor Vehiculo~~

Recibi a Sastifacción

~~SUBINTENDENTE GALINDO MATOS GUSTAVO ANDRES~~
~~Conductor Vehiculo~~

~~INTENDENTE JEFE CIFUENTES QUINTANA JEISSON~~
~~Responsable de Vehiculos~~

GA.GALINDO003

Página 1 de 1	PROCEDIMIENTO: REALIZAR MANTENIMIENTO DEL EQUIPO AUTOMOTOR	 POLICIA NACIONAL
Código: 1LF-FR-0094	CONTROL FINAL DE MANTENIMIENTO	
Fecha: 28/07/2024		
Versión: 2		

Ciudad	BOGOTÁ	Fecha	9/1/2025
GRADO APELLIDOS Y NOMBRES	SUBINTENDENTE GALINDO MATTOS GUSTAVO ANDRES		
NUMERO DE CEDULA	11111193155		
TELEFONO	3234906281		
MARCA Y LINEA DEL VEHÍCULO	SUZUKI	DR 650	
TIPO DE VEHÍCULO	MOTO		
SIGLA O PLACA	04-0925.	RTO80D	

MANTENIMIENTO: PREVENTIVO CORRECTIVO

KILOMETRAJE: 93734

MANTENIMIENTO TANQUE COMBUSTIBLE

Se realizó prueba de ruta con el fin de verificar el correcto funcionamiento del vehículo: SI NO

Porqué?: _____

- RECOMENDACIONES AL CONDUCTOR:**
1. Realizar diagnóstico final del vehículo, una vez este sea entregado después de haberse realizado el mantenimiento en el taller tercerizado.
 2. El conductor debe comprobar que su vehículo se encuentre apto para el servicio, verificando el nivel de aceite del motor, liquido refrigerante y tener en cuenta cada una de las indicaciones establecidas en el "MANUAL LOGISTICO DE LA POLICIA NACIONAL"
 3. Se notifica al conductor, que debe traer el vehiculo a los _____ kilometros de recorrido, con el fin de realizar el cambio de aceite y filtros, o al notar fallas en el funcionamiento del automotor.

 Firma y post-firma
 del Responsable Mantenimiento Vehicular / Perito

 Firma y post-firma
 del Conductor del Vehículo

INFORMACIÓN PÚBLICA

SEÑORES: DIRECCION DE CARABINEROS Y SEGURIDAD RURAL

NUMERO DE CONTRATO

CONTRATO 137725 DE 2024

COTIZACION No:

1374789

KILOMETRAJE:

13940

INTERVALO

2

CILINDRAJE

2010

FECHA DE INGRESO

8/01/2025

FECHA COTIZACION

13/01/2025

LINEA:

DR-200

PLACA:

QRO51B

ASIGNATARIO:

JEFFER MAURICIO ESCOBAR

TELEFONO

3152009491

TECNOMECANICA

TIPO LIVIANO / PESADO / LP

L

DESCRIPCION MANO DE OBRA, REPUESTOS E INSUMOS.

MARKA:

SUZUKI DR 200

ASIGNATARIO:

JEFFER MAURICIO ESCOBAR

TELEFONO

3152009491

TECNOMECANICA

TIPO LIVIANO / PESADO / LP

L

CATEGORIA	CONSECUTIVO ITEM	REFERENCIA	DESCRIPCION	CANTIDAD Y CRITERIO M.O.	TEMPORALIDAD SI MANO DE OBRA	VALOR REP O VALOR TEMPORAL	TOTAL	DESCUENTO	VALOR SIN IVA	IVA	VALOR TOTAL CON DESCUENTO
LUBRICANTES	1	12-MO-REP-0002	INTERVALO 2 - TEMPORARIO - ACEITE 41 - CUARZO	\$ 2,00	\$ 22.982,83	\$ 2,00	\$ 45.955,65	\$	\$ 45.955,65	\$ 30.700,60	\$ 45.955,65
REPUESTO	2	12-MO-REP-0003	INTERVALO 2 - TEMPORARIO - DISCO-FRENO DELANTERO - PIEZA	\$ 1,00	\$ 192.658,49	\$ 1,00	\$ 192.658,49	\$	\$ 161.697,89	\$ 30.700,60	\$ 192.658,49
REPUESTO	3	12-MO-REP-0018	INTERVALO 2 - TEMPORARIO - FILTRO ACEITE - PIEZA	\$ 1,00	\$ 39.001,65	\$ 1,00	\$ 39.001,65	\$	\$ 32.774,50	\$ 6.227,15	\$ 39.001,65
REPUESTO	6	12-MO-REP-0019	INTERVALO 2 - TEMPORARIO - FILTRO ACEITE - PIEZA	\$ 1,00	\$ 68.705,59	\$ 1,00	\$ 68.705,59	\$	\$ 57.735,79	\$ 10.969,80	\$ 68.705,59
REPUESTO	7	12-MO-REP-0020	INTERVALO 2 - TEMPORARIO - FILTRO COMBUSTIBLE - UNIDAD	\$ 1,00	\$ 32.633,36	\$ 1,00	\$ 32.633,36	\$	\$ 27.422,39	\$ 5.210,97	\$ 32.633,36
REPUESTO	8	12-MO-REP-0012	INTERVALO 2 - TEMPORARIO - KIT BUJES TIERRA COMPLETO - KIT	\$ 1,00	\$ 182.745,75	\$ 1,00	\$ 182.745,75	\$	\$ 153.567,85	\$ 29.177,89	\$ 182.745,75
REPUESTO	9	12-MO-REP-0014	INTERVALO 2 - TEMPORARIO - KIT BUJES TIERRA COMPLETO - KIT	\$ 1,00	\$ 378.181,82	\$ 1,00	\$ 378.181,82	\$	\$ 317.799,85	\$ 60.381,97	\$ 378.181,82
REPUESTO	10	12-MO-REP-0014	INTERVALO 2 - TEMPORARIO - ORING FILTRO ACEITE - PIEZA	\$ 1,00	\$ 9.502,74	\$ 1,00	\$ 9.502,74	\$	\$ 7.985,49	\$ 1.517,24	\$ 9.502,74
REPUESTO	11	12-MO-REP-0018	INTERVALO 2 - TEMPORARIO - SWITCH DE ENCENDIDO - PIEZA	\$ 1,00	\$ 174.949,08	\$ 1,00	\$ 174.949,08	\$	\$ 147.016,04	\$ 27.933,05	\$ 174.949,08
REPUESTO	12	12-MO-REP-0028	INTERVALO 2 - TEMPORARIO - DISCO FRENO DELANTERO - PIEZA	\$ 1,00	\$ 85.783,60	\$ 1,00	\$ 85.783,60	\$	\$ 72.027,05	\$ 13.696,54	\$ 85.783,60
MANO DE OBRA	44	12-MO-TEMP-0002	INTERVALO 2 - TEMPORARIO - FILTRO ACEITE	\$ 1,00	\$ 28.234,10	\$ 1,00	\$ 28.234,10	\$	\$ 23.726,13	\$ 4.507,97	\$ 28.234,10
MANO DE OBRA	45	12-MO-TEMP-0016	INTERVALO 2 - TEMPORARIO - FILTRO ACEITE	\$ 1,00	\$ 17.016,55	\$ 1,00	\$ 17.016,55	\$	\$ 14.299,63	\$ 2.716,93	\$ 17.016,55
MANO DE OBRA	49	12-MO-TEMP-0019	INTERVALO 2 - TEMPORARIO - FILTRO ACEITE	\$ 1,00	\$ 17.016,55	\$ 1,00	\$ 17.016,55	\$	\$ 14.299,63	\$ 2.716,93	\$ 17.016,55
MANO DE OBRA	51	12-MO-TEMP-0019	INTERVALO 2 - TEMPORARIO - FILTRO ACEITE	\$ 1,00	\$ 14.117,44	\$ 1,00	\$ 14.117,44	\$	\$ 11.803,39	\$ 2.284,04	\$ 14.117,44
MANO DE OBRA	54	12-MO-TEMP-0014	INTERVALO 2 - TEMPORARIO - FILTRO COMBUSTIBLE	\$ 1,00	\$ 70.565,65	\$ 1,00	\$ 70.565,65	\$	\$ 59.315,67	\$ 11.269,98	\$ 70.565,65
MANO DE OBRA	55	12-MO-TEMP-0014	INTERVALO 2 - TEMPORARIO - KIT BUJES TIERRA COMPLETO	\$ 1,00	\$ 62.392,16	\$ 1,00	\$ 62.392,16	\$	\$ 52.430,59	\$ 9.961,57	\$ 62.392,16
MANO DE OBRA	56	12-MO-TEMP-0014	INTERVALO 2 - TEMPORARIO - KIT BUJES TIERRA COMPLETO	\$ 1,00	\$ 11.344,38	\$ 1,00	\$ 11.344,38	\$	\$ 9.555,08	\$ 1.811,28	\$ 11.344,38
MANO DE OBRA	57	12-MO-TEMP-0018	INTERVALO 2 - TEMPORARIO - ORING FILTRO ACEITE	\$ 1,00	\$ 36.393,64	\$ 1,00	\$ 36.393,64	\$	\$ 30.597,68	\$ 5.805,95	\$ 36.393,64
MANO DE OBRA	58	12-MO-TEMP-0028	INTERVALO 2 - TEMPORARIO - SWITCH DE ENCENDIDO	\$ 1,00	\$ 52.260,39	\$ 1,00	\$ 52.260,39	\$	\$ 44.775,61	\$ 7.484,78	\$ 52.260,39
MANO DE OBRA	59	12-MO-TEMP-0028	INTERVALO 2 - TEMPORARIO - SWITCH DE ENCENDIDO	\$ 1,00	\$ 5.672,19	\$ 1,00	\$ 5.672,19	\$	\$ 4.766,55	\$ 905,64	\$ 5.672,19
MANO DE OBRA	76	NO CONTIENE	NO CONTIENE	\$ 1,00	\$ 5.672,19	\$ 1,00	\$ 5.672,19	\$	\$ 4.766,55	\$ 905,64	\$ 5.672,19

REPUESTO	MANO DE OBRA	EXENTOS	VALOR NETO	DESCUENTO	BASE IVA	SUBTOTAL	IVA	VALOR TOTAL
\$ 978.287,47	\$ 265.565,74	\$ 45.955,65	\$ 1.289.818,87	\$ -	\$ 1.243.853,21	\$ 1.289.818,87	\$ 236.332,11	\$ 1.526.150,97

RESERVACION: MANTENIMIENTO CORRECTIVO

NO



POLICIA NACIONAL
DIRECCION ADMINISTRATIVA Y FINANCIERA

04-0459

Q80513

Mantenimiento Preventivo

07/01/2025 :17:01:40 M 2010
DL 200

Nro Orden Trabajo PE-DICAR-2025-11

Fecha Orden Trabajo 07/01/2025 :17:01:35

Numero Contrato O.C 137725 DICAR

Fecha Contrato 29-NOV-24

Taller UT UMG-MOTORRAD-7M

Direccion CALLE 19 #69-37

Actividad

Mantenimiento Preventivo 13757 Km CAMBIO DE ACEITE Y FILTROS (AIRE, ACEITE, COMBUSTIBLE), CAMBIO DE PASTILLAS DE FRENO, CAMBIO KIT DE ARRASTRE, CAMBIO DISCOS DE FRENO, CAMBIO SWITE ENCENDIDO, CAMBIO DE BUJES DE TIJERA

SUBINTENDENTE GALINDO MATTOS GUSTAVO ANDRES
Perito Mecánico / Operario de Mantenimiento

CAPITAN ISAZA BEDOYA BALTAZAR
Responsable de Vehiculos

CAPITAN ISAZA BEDOYA BALTAZAR
Supervisor ó Responsable Entrada y Salida Bienes

Jeffery Escobar.
PATRULLERO ESCOBAR QUIRA JEFFER MAURICIO
Conductor Vehiculo

Recibi a Satisfacción

Jeffery Escobar
PATRULLERO ESCOBAR QUIRA JEFFER MAURICIO
Conductor Vehiculo

CAPITAN ISAZA BEDOYA BALTAZAR
Responsable de Vehiculos

GA.GALINDO003





POLICIA NACIONAL
DIRECCION ADMINISTRATIVA Y FINANCIERA

Mantenimiento Preventivo

07/01/2025 :17:01:40

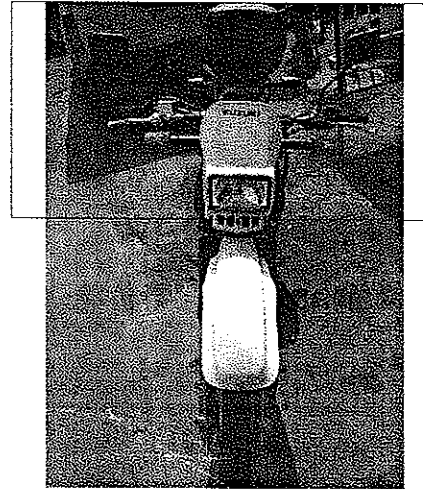
Tipo	VEHICULO	Clase	MOTO
Sigla	04-0459	Placa	QRO51B
Marca	SUZUKI	Linea	DR 200
Modelo	2010	Color	NEGRO
		Unidad Actual	DICAR



Página 1 de 1	PROCEDIMIENTO: REALIZAR MANTENIMIENTO DEL EQUIPO AUTOMOTOR	 POLICIA NACIONAL
Código: 1LF-FR-0094		
Fecha: 28/07/2024		
Versión: 2		

Ciudad	BOGOTA	Fecha	8/1/2025
---------------	--------	--------------	----------

GRADO APELLIDOS Y NOMBRES	PATRULLERO ESCOBAR QUIRA JEFFER MAURICIO
NUMERO DE CEDULA	1014262638
TELEFONO	3152009491

MARCA Y LINEA DEL VEHICULO	SUZUKI	DR 200
TIPO DE VEHICULO	MOTO	
SIGLA O PLACA	04-0459.	QRO51B

MANTENIMIENTO: PREVENTIVO CORRECTIVO

KILOMETRAJE: 13757

CAMBIO DE ACEITE Y FILTROS (AIRE, ACEITE, COMBUSTIBLE), CAMBIO DE PASTILLAS DE FRENO, CAMBIO KIT DE ARRASTRE, CAMBIO DISCOS DE FRENO, CAMBIO SWITE ENCENDIDO, CAMBIO DE BUJES DE TIJERA

Se realizó prueba de ruta con el fin de verificar el correcto funcionamiento del vehículo: SI NO

Porqué?: _____

RECOMENDACIONES AL CONDUCTOR:

1. Realizar diagnóstico final del vehículo, una vez este sea entregado después de haberse realizado el mantenimiento en el taller tercerizado.
2. El conductor debe comprobar que su vehículo se encuentre apto para el servicio, verificando el nivel de aceite del motor, liquido refrigerante y tener en cuenta cada una de las indicaciones establecidas en el "MANUAL LOGISTICO DE LA POLICIA NACIONAL"
3. Se notifica al conductor, que debe traer el vehiculo a los _____ kilometros de recorrido, con el fin de realizar el cambio de aceite y filtros, o al notar fallas en el funcionamiento del automotor.

 Firma y post-firma
 del Responsable Mantenimiento Vehicular / Perito

Jaffer Escobar
 Firma y post-firma
 del Conductor del Vehículo

SEÑORES: DIRECCION DE CARABINEROS Y SEGURIDAD RURAL

NUMERO DE CONTRATO		CONTRATO 137725 DE 2024	
COTIZACION No:		1374790	
KILOMETRAJE:		11	
INTERVALO:		3	
CILINDRAJE		550	
FECHA DE INGRESO		8/01/2025	
FECHA COTIZACION		13/01/2025	
LÍNEA:	DR-650	PLACA:	NGQ40C
MARCA:	SUZUKI DR 650	ASIGNATARIO:	0
DESCRIPCIÓN MANDO DE OBRA, REPUESTOS E INSUMOS.		TELEFONO	0
		TECNOMECANICA	
CATEGORIA	CONSECUTIVO	REFERENCIA	DESCRIPCION
MANDO DE OBRA	44	B3-MO-TEC-00001	INTERVALO 3 - REPUESTOS - REVISION TECNOMECANICA
MANDO DE OBRA	76		NO CONTEMPLADOS
OBSERVACION: MANTENIMIENTO CORRECTIVO			



TIPO LÍMADO / PESADO LP	VALOR SIN IVA	IVA	VALOR TOTAL CON DESCUENTO
FOTO CHASIS (SOLO MOTOCICLETAS)	\$ 215.707,23	\$ 40.984,37	\$ 256.691,60
REPUESTO	\$ -	\$ -	\$ -
MANDO DE OBRA	\$ 215.707,23	\$ -	\$ 215.707,23
REBENTOS	\$ -	\$ -	\$ -
VALOR NETO	\$ 215.707,23	\$ -	\$ 215.707,23
DESCUENTO	\$ -	\$ -	\$ -
BASE IHA	\$ 215.707,23	\$ -	\$ 215.707,23
SUBTOTAL	\$ 215.707,23	\$ -	\$ 215.707,23
IVA	\$ 40.984,37	\$ -	\$ 40.984,37
VALOR TOTAL	\$ 256.691,60	\$ -	\$ 256.691,60

04-0500
N50402



POLICIA NACIONAL
DIRECCION ADMINISTRATIVA Y FINANCIERA

Mantenimiento Preventivo

27/01/2025 :14:12:17

Nro Orden Trabajo PE-DICAR-2025-181

Fecha Orden Trabajo 27/01/2025 :14:11:40

Numero Contrato O.C 137725 DICAR

Fecha Contrato 29-NOV-24

Taller UT UMG-MOTORRAD-7M

Direccion CALLE 19 #69-37

Actividad

Mantenimiento Preventivo 63898 Km CERTIFICACION TECNICO-MECANICA,

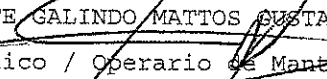

SUBINTENDENTE GALINDO MATOS GUSTAVO ANDRES
Perito Mecánico / Operario de Mantenimiento

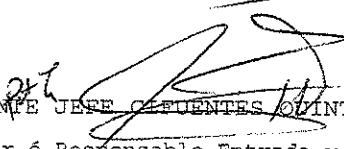

INTENDENTE JEFE CIFUENTES QUINTANA JEISSON
Responsable de Vehiculos

INTENDENTE JEFE CIFUENTES QUINTANA JEISSON
Supervisor ó Responsable Entrada y Salida Bienes

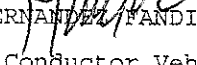
PATRULLERO HERNANDEZ FANDINO WILLBERT ALEXIS
Conductor Vehiculo

Recibi a Sastifacción

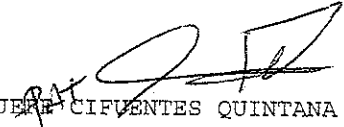
PATRULLERO HERNANDEZ FANDINO WILLBERT ALEXIS
Conductor Vehiculo

INTENDENTE JEFE CIFUENTES QUINTANA JEISSON
Responsable de Vehiculos

GA.GALINDO003





POLICIA NACIONAL
DIRECCION ADMINISTRATIVA Y FINANCIERA

Mantenimiento Preventivo

27/01/2025 :14:12:17

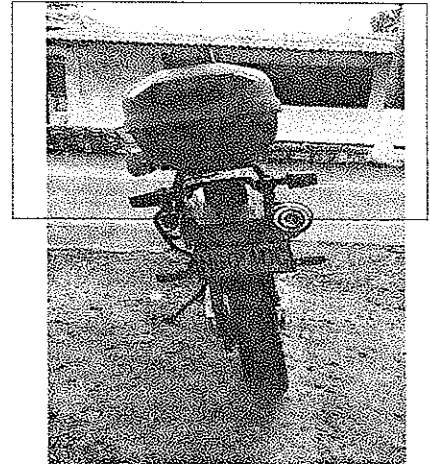
Tipo	VEHICULO	Clase	MOTO
Sigla	04-0500	Placa	NGQ40C
Marca	SUZUKI	Línea	DR 650
Modelo	2013	Color	UNIFORMADO
		Unidad Actual	DICAR



Página 1 de 1	PROCEDIMIENTO: REALIZAR MANTENIMIENTO DEL EQUIPO AUTOMOTOR	 POLICIA NACIONAL
Código: 1LF-FR-0094		
Fecha: 28/07/2024		
Versión: 2		

Ciudad	BOGOTA	Fecha	27/1/2025
--------	--------	-------	-----------

GRADO APELLIDOS Y NOMBRES	PATRULLERO HERNANDEZ FANDIÑO WILLBERT ALEXIS
NUMERO DE CEDULA	1022328837
TELEFONO	3218250165

MARCA Y LINEA DEL VEHICULO	SUZUKI	0
TIPO DE VEHICULO	MOTO	
SIGLA O PLACA	04-0500.	NGQ40C

MANTENIMIENTO: PREVENTIVO CORRECTIVO

KILOMETRAJE: 63898

CERTIFICACION TECNICO-MECANICA,

Se realizó prueba de ruta con el fin de verificar el correcto funcionamiento del vehículo: SI NO

Porqué?: _____

RECOMENDACIONES AL CONDUCTOR:

1. Realizar diagnóstico final del vehículo, una vez este sea entregado después de haberse realizado el mantenimiento en el taller tercerizado.
2. El conductor debe comprobar que su vehículo se encuentre apto para el servicio, verificando el nivel de aceite del motor, liquido refrigerante y tener en cuenta cada una de las indicaciones establecidas en el "MANUAL LOGISTICO DE LA POLICIA NACIONAL"
3. Se notifica al conductor, que debe traer el vehiculo a los _____ kilometros de recorrido, con el fin de realizar el cambio de aceite y filtros, o al notar faltas en el funcionamiento del automotor.

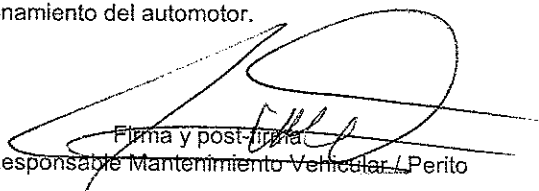
 Firma y post-firma
 del Responsable Mantenimiento Vehicular / Perito

 Firma y post-firma
 del Conductor del Vehículo

INFORMACIÓN PÚBLICA

SEÑORES: DIRECCION DE CARABINEROS Y SEGURIDAD RURAL

NÚMERO DE CONTRATO: **CONTRATO 137725 DE 2024**

COTIZACIÓN No: **1374849**

KILOMETRAJE: **46790**

INTERVALO: **200**

CILINDRAJE: **2**

FECHA DE INGRESO: **14/01/2025**

FECHA COTIZACIÓN: **14/01/2025**

MODELO: **2017**

REGISTRO FOTOGRAFICO DEL GRP

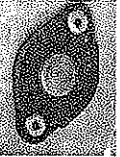

REGISTRO FOTOGRAFICO DEL TBM



REGISTRO FOTOGRAFICO DEL CHASIS (SOLO MOTOCICLISTAS)

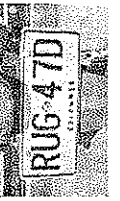

CATEGORIA	CONSECUTIVO VO ITEM	REFERENCIA	DESCRIPCION	CANTIDAD Y CRITERIO M.O.	TEMPARIO SI MAYO DE OBRA	VALOR REP O VALOR TEMPARIO	DESCUENTO %	TOTAL	VALOR SIN IVA	IVA	VALOR TOTAL CON DESCUENTO
LUBRICANTES	1	12-MO-REP-0002	INTERVALO 1 - TEMPARIO - ACEITE 4T. - CORRIDO	2,00 \$	22.982,83 \$	2,00 \$		45.965,66 \$	45.965,66 \$	3.212,19 \$	49.177,85 \$
REPUESTO	2	12-MO-REP-0004	INTERVALO 2 - TEMPARIO - BANDA FRENO TRASERO - JUEGO	1,00 \$	20.118,40 \$	1,00 \$		20.118,40 \$	16.906,22 \$	4.515,20 \$	21.421,42 \$
REPUESTO	3	12-MO-REP-0005	INTERVALO 2 - TEMPARIO - BOMBA - PIZA	1,00 \$	28.279,42 \$	1,00 \$		28.279,42 \$	32.774,50 \$	8.227,15 \$	39.001,65 \$
REPUESTO	6	12-MO-REP-0019	INTERVALO 2 - TEMPARIO - FILTRO ACEITE - PIZA	1,00 \$	39.001,65 \$	1,00 \$		39.001,65 \$	57.735,79 \$	10.969,80 \$	68.705,59 \$
REPUESTO	7	12-MO-REP-0019	INTERVALO 2 - TEMPARIO - FILTRO ACEITE - PIZA	1,00 \$	68.705,59 \$	1,00 \$		68.705,59 \$	27.422,79 \$	9.210,37 \$	32.633,36 \$
REPUESTO	8	12-MO-REP-0017A	INTERVALO 1 - TEMPARIO - OJINGA EL BROCACHETE - PIZA	1,00 \$	32.633,36 \$	1,00 \$		32.633,36 \$	7.985,49 \$	1.517,24 \$	9.502,74 \$
REPUESTO	9	12-MO-REP-0017A	INTERVALO 1 - TEMPARIO - OJINGA EL BROCACHETE - PIZA	1,00 \$	9.502,74 \$	1,00 \$		9.502,74 \$	147.016,04 \$	27.933,05 \$	174.949,09 \$
REPUESTO	10	12-MO-TEC-00021	INTERVALO 2 - REPUESTOS - REVISION TECNOMECANICA	1,00 \$	174.949,09 \$	1,00 \$		174.949,09 \$	215.984,54 \$	41.037,09 \$	257.021,60 \$
MANO DE OBRA	44	12-MO-TEMP-00010	INTERVALO 2 - TEMPARIO - BANDA FRENO TRASERO	1,00 \$	257.021,60 \$	1,00 \$		257.021,60 \$	30.567,68 \$	6.805,98 \$	373.595,26 \$
MANO DE OBRA	45	12-MO-TEMP-00045	INTERVALO 2 - TEMPARIO - BANDA FRENO TRASERO	1,00 \$	30.567,64 \$	1,00 \$		30.567,64 \$	4.766,55 \$	905,64 \$	36.334,19 \$
MANO DE OBRA	49	12-MO-TEMP-00116	INTERVALO 2 - TEMPARIO - BANDA FRENO TRASERO	1,00 \$	5.672,19 \$	1,00 \$		5.672,19 \$	14.299,63 \$	2.716,93 \$	17.016,55 \$
MANO DE OBRA	53	12-MO-TEMP-00116	INTERVALO 2 - TEMPARIO - BANDA FRENO TRASERO	1,00 \$	17.016,55 \$	1,00 \$		17.016,55 \$	11.893,38 \$	2.254,04 \$	14.147,44 \$
MANO DE OBRA	54	12-MO-TEMP-00119	INTERVALO 2 - TEMPARIO - FILTRO ACEITE	1,00 \$	17.016,55 \$	1,00 \$		17.016,55 \$	9.533,08 \$	1.811,28 \$	11.344,36 \$
MANO DE OBRA	55	12-MO-TEMP-00120	INTERVALO 2 - TEMPARIO - FILTRO ACEITE	1,00 \$	14.117,44 \$	1,00 \$		14.117,44 \$	30.557,68 \$	805,64 \$	31.363,32 \$
MANO DE OBRA	56	12-MO-TEMP-00174	INTERVALO 2 - TEMPARIO - OJINGA EL BROCACHETE - PIZA	1,00 \$	11.344,36 \$	1,00 \$		11.344,36 \$	4.766,55 \$	905,64 \$	16.016,55 \$
MANO DE OBRA	57	12-MO-TEMP-00194	INTERVALO 2 - TEMPARIO - OJINGA EL BROCACHETE - PIZA	1,00 \$	36.353,64 \$	1,00 \$		36.353,64 \$	133.591,12 \$	25.382,31 \$	158.973,44 \$
MANO DE OBRA	58	12-MO-TEMP-00275	INTERVALO 2 - TEMPARIO - CAMBIO DE ACEITE	1,00 \$	5.672,19 \$	1,00 \$		5.672,19 \$			5.672,19 \$
MANO DE OBRA	59	12-MO-TEMP-00289	INTERVALO 2 - TEMPARIO - SINCRONIZACION MOTOR	1,00 \$	158.973,44 \$	1,00 \$		158.973,44 \$			158.973,44 \$
MANO DE OBRA	78		NO CONTEMPLADOS								
OBSERVACION: MANTENIMIENTO CORRECTIVO											

REPUESTO	MANO DE OBRA	EXERCICIOS	VALOR NETO	DESCUENTO	BASE IVA	SUBTOTAL	IVA	VALOR TOTAL
\$	\$	\$	\$	\$	\$	\$	\$	\$
313.605,26	470.219,83	45.965,65	829.790,74	-	763.825,09	829.790,74	148.926,77	978.717,51

Handwritten signature or mark.





POLICIA NACIONAL
DIRECCION ADMINISTRATIVA Y FINANCIERA

Mantenimiento Preventivo

13/01/2025 :09:22:44

Tipo	VEHICULO	Clase	MOTO
Sigla	04-1136	Placa	RUG47D
Marca	SUZUKI	Linea	DR-X 200
Modelo	2017	Color	UNIFORMADO
		Unidad Actual	DICAR



Nro Orden Trabajo	PE-DICAR-2025-87	Fecha Orden Trabajo	13/01/2025 :09:19:26
Numero Contrato	O.C 137725 DICAR	Fecha Contrato	29-NOV-24

Taller UT UMG-MOTORRAD-7M

Direccion CALLE 19 #69-37

Actividad

Mantenimiento Preventivo 46790 Km CAMBIO DE ACEITE Y FILTROS (AIRE, ACEITE, COMBUSTIBLE), SINCRONIZACION, CAMBIO DE PASTILLAS DE FRENO, CERTIFICACION TECNICO-MECANICA,

~~SUBINTENDENTE GALINDO MATEOS GUSTAVO ANDRES~~
~~Perito Mecánico / Operario de Mantenimiento~~

~~INTENDENTE JEFE CIFUENTES QUINTANA JEISSON~~
~~Responsable de Vehiculos~~

~~INTENDENTE JEFE CIFUENTES QUINTANA JEISSON~~
~~Supervisor ó Responsable Entrada y Salida Bienes~~

~~SUBINTENDENTE FERIA ARIAS CRISTIAN~~
~~Conductor Vehiculo~~

Recibi a Sastifacción

~~SUBINTENDENTE FERIA ARIAS CRISTIAN~~
~~Conductor Vehiculo~~

~~INTENDENTE JEFE CIFUENTES QUINTANA JEISSON~~
~~Responsable de Vehiculos~~

GA.GALINDO003



Página 1 de 1	PROCEDIMIENTO: REALIZAR MANTENIMIENTO DEL EQUIPO AUTOMOTOR	 POLICIA NACIONAL
Código: 1LF-FR-0094	CONTROL FINAL DE MANTENIMIENTO	
Fecha: 28/07/2024		
Versión: 2		

Ciudad	BOGOTA	Fecha	15/1/2025
---------------	---------------	--------------	------------------

GRADO APELLIDOS Y NOMBRES	SUBINTENDENTE FERIA ARIAS CRISTIAN
NUMERO DE CEDULA	93138063
TELEFONO	3107468515

MARCA Y LINEA DEL VEHÍCULO	SUZUKI	DR-X 200
TIPO DE VEHÍCULO	MOTO	
SIGLA O PLACA	04-1136.	RUG47D

MANTENIMIENTO: PREVENTIVO X CORRECTIVO _____

KILOMETRAJE: 46790

CAMBIO DE ACEITE Y FILTROS (AIRE, ACEITE, COMBUSTIBLE), SINCRONIZACION, CAMBIO DE PASTILLAS DE FRENO, CERTIFICACION TECNICO-MECANICA,

Se realizó prueba de ruta con el fin de verificar el correcto funcionamiento del vehículo: SI X NO _____

Porqué?: _____

- RECOMENDACIONES AL CONDUCTOR:**
1. Realizar diagnóstico final del vehículo, una vez este sea entregado después de haberse realizado el mantenimiento en el taller tercerizado.
 2. El conductor debe comprobar que su vehículo se encuentre apto para el servicio, verificando el nivel de aceite del motor, liquido refrigerante y tener en cuenta cada una de las indicaciones establecidas en el "MANUAL LOGISTICO DE LA POLICIA NACIONAL"
 3. Se notifica al conductor, que debe traer el vehiculo a los _____ kilometros de recorrido, con el fin de realizar el cambio de aceite y filtros, o al notar fallas en el funcionamiento del automotor.

 Firma y post-firma
 del Responsable Mantenimiento Vehicular / Perito

 Cristian Fera A
 Firma y post-firma
 del Conductor del Vehículo

INFORMACIÓN PÚBLICA



POLICIA NACIONAL
DIRECCION ADMINISTRATIVA Y FINANCIERA

Mantenimiento Preventivo

10/01/2025 :11:00:10

Tipo	VEHICULO	Clase	MOTO
Sigla	04-1092	Placa	RTX97D
Marca	SUZUKI	Linea	DR 650
Modelo	2016	Color	UNIFORMADO
		Unidad Actual	DICAR



Nro Orden Trabajo	PE-DICAR-2025-69	Fecha Orden Trabajo	10/01/2025 :11:00:01
Numero Contrato	O.C 137725 DICAR	Fecha Contrato	29-NOV-24

Taller UT UMG-MOTORRAD-7M
 Direccion CALLE 19 #69-37

Actividad

Mantenimiento Preventivo 40019 Km CAMBIO DE ACEITE Y FILTROS, SINCRONIZACION, CAMBIO DE SWITCH DE ENCENDIDO CON LLAVE, CAMBIO DE LLAVE DE PASO DE COMBUSTIBLE.



 SUBINTENDENTE QUEVEDO MAYORGA JAIME ALBERTO
 Perito Mecánico / Operario de Mantenimiento



 INTENDENTE JEFE CIFUENTES QUINTANA JEISSON
 Responsable de Vehiculos

 INTENDENTE JEFE CIFUENTES QUINTANA JEISSON
 Supervisor ó Responsable Entrada y Salida Bienes

 PATRULLERO LOPEZ RODRIGUEZ ADRIAN LEONARDO
 Conductor Vehiculo

Recibi a Sastifacción

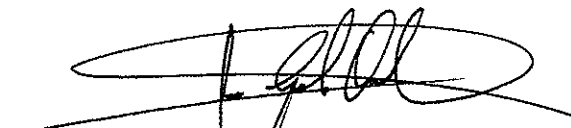
 PATRULLERO LOPEZ RODRIGUEZ ADRIAN LEONARDO
 Conductor Vehiculo

 INTENDENTE JEFE CIFUENTES QUINTANA JEISSON
 Responsable de Vehiculos

JAIME QUEVEDO 

Handwritten scribble

Handwritten scribble

Handwritten scribble

Handwritten scribble

Página 1 de 1	PROCEDIMIENTO: REALIZAR MANTENIMIENTO DEL EQUIPO AUTOMOTOR	 POLICIA NACIONAL
Código: 1LF-FR-0094	CONTROL FINAL DE MANTENIMIENTO	
Fecha: 28/07/2024		
Versión: 2		

Ciudad	BOGOTA	Fecha	11/1/2025
---------------	--------	--------------	-----------

GRADO APELLIDOS Y NOMBRES	PATRULLERO LOPEZ RODRIGUEZ ADRIAN LEONARDO
NUMERO DE CEDULA	1049645910
TELEFONO	3114701366

MARCA Y LINEA DEL VEHICULO	SUZUKI	DR 650
TIPO DE VEHICULO	MOTO	
SIGLA O PLACA	04-1092.	RTX97D

MANTENIMIENTO: PREVENTIVO X CORRECTIVO _____
KILOMETRAJE: 40019

Mantenimiento Preventivo 40019 Km CAMBIO DE ACEITE Y FILTROS, SINCRONIZACION, CAMBIO DE SWITCH DE ENCENDIDO CON LLAVE, CAMBIO DE LLAVE DE PASO DE COMBUSTIBLE.

Se realizó prueba de ruta con el fin de verificar el correcto funcionamiento del vehículo: SI X NO _____
 Porqué?: _____

- RECOMENDACIONES AL CONDUCTOR:**
1. Realizar diagnóstico final del vehículo, una vez este sea entregado después de haberse realizado el mantenimiento en el taller tercerizado.
 2. El conductor debe comprobar que su vehículo se encuentre apto para el servicio, verificando el nivel de aceite del motor, líquido refrigerante y tener en cuenta cada una de las indicaciones establecidas en el "MANUAL LOGISTICO DE LA POLICIA NACIONAL"
 3. Se notifica al conductor, que debe traer el vehículo a los _____ kilometros de recorrido, con el fin de realizar el cambio de aceite y filtros, o al notar fallas en el funcionamiento del automotor.

 Firma y post-firma
 del Responsable Mantenimiento Vehicular / Perito

 Firma y post-firma
 del Conductor del Vehículo

INFORMACIÓN PÚBLICA



POLICIA NACIONAL
DIRECCION ADMINISTRATIVA Y FINANCIERA

Mantenimiento Preventivo

10/01/2025 :10:36:09

Tipo	VEHICULO	Clase	MOTO
Sigla	04-1039	Placa	RTX44D
Marca	SUZUKI	Linea	DR 650
Modelo	2016	Color	UNIFORMADO
		Unidad Actual	DICAR



Nro Orden Trabajo PE-DICAR-2025-67

Fecha Orden Trabajo 10/01/2025 :10:35:53

Numero Contrato O.C 137725 DICAR

Fecha Contrato 29-NOV-24

Taller UT UMG-MOTORRAD-7M

Direccion CALLE 19 #69-37

Actividad

Mantenimiento Preventivo 61170 Km CAMBIO DE ACEITE Y FILTROS, CAMBIO RETENEDORES DE LAS BARRAS, SINCRONIZACION.

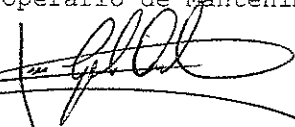

SUBINTENDENTE QUEVEDO MAYORGA JAIME ALBERTO
Perito Mecánico / Operario de Mantenimiento

~~INTENDENTE JEFE CIFUENTES QUINTANA JEISSON~~
~~Responsable de Vehiculos~~

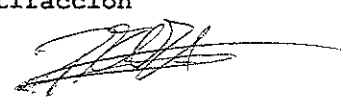

INTENDENTE JEFE CIFUENTES QUINTANA JEISSON
Supervisor ó Responsable Entrada y Salida Bienes

PATRULLERO PRADA CASTIBLANCO CARLOS ALBERTO
Conductor Vehiculo

Recibi a Sastifacción

PATRULLERO PRADA CASTIBLANCO CARLOS ALBERTO
Conductor Vehiculo

~~INTENDENTE JEFE CIFUENTES QUINTANA JEISSON~~
~~Responsable de Vehiculos~~

JAIME. QUEVEDO 



Página 1 de 1	PROCEDIMIENTO: REALIZAR MANTENIMIENTO DEL EQUIPO AUTOMOTOR	 POLICIA NACIONAL
Código: 1LF-FR-0094	CONTROL FINAL DE MANTENIMIENTO	
Fecha: 28/07/2024		
Versión: 2		

Ciudad	BOGOTA	Fecha	10/1/2025
---------------	--------	--------------	-----------

GRADO APELLIDOS Y NOMBRES	PATRULLERO PRADA CASTIBLANCO CARLOS ALBERTO
NUMERO DE CEDULA	1023014939
TELEFONO	3123964910

MARCA Y LINEA DEL VEHICULO	SUZUKI	DR 650
TIPO DE VEHICULO	MOTO	
SIGLA O PLACA	04-1039.	RTX44D

MANTENIMIENTO: PREVENTIVO X CORRECTIVO _____

KILOMETRAJE: 61170

Mantenimiento Preventivo 61170 Km CAMBIO DE ACEITE Y FILTROS, CAMBIO
RETENEDORES DE LAS BARRAS, SINCRONIZACION.

Se realizó prueba de ruta con el fin de verificar el correcto funcionamiento del vehículo: SI X NO _____
Porqué?: _____

- RECOMENDACIONES AL CONDUCTOR:**
1. Realizar diagnóstico final del vehículo, una vez este sea entregado después de haberse realizado el mantenimiento en el taller tercerizado.
 2. El conductor debe comprobar que su vehículo se encuentre apto para el servicio, verificando el nivel de aceite del motor, liquido refrigerante y tener en cuenta cada una de las indicaciones establecidas en el "MANUAL LOGISTICO DE LA POLICIA NACIONAL"
 3. Se notifica al conductor, que debe traer el vehiculo a los _____ kilometros de recorrido, con el fin de realizar el cambio de aceite y filtros, o al notar fallas en el funcionamiento del automotor.

Firma y post-firma

del Responsable Mantenimiento Vehicular / Perito

Firma y post-firma

del Conductor del Vehículo

INFORMACIÓN PÚBLICA





**POLICIA NACIONAL
DIRECCION ADMINISTRATIVA Y FINANCIERA**

Mantenimiento Preventivo

10/01/2025 :10:40:05

Tipo	VEHICULO	Clase	MOTO
Sigla	04-0378	Placa	CIC26C
Marca	SUZUKI	Linea	DR 650
Modelo	2013	Color	UNIFORMADO
		Unidad Actual	DICAR

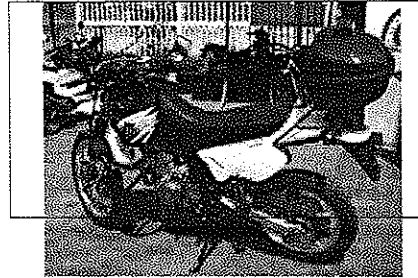

Nro Orden Trabajo PE-DICAR-2025-68

Fecha Orden Trabajo 10/01/2025 :10:40:00

Numero Contrato O.C 137725 DICAR

Fecha Contrato 29-NOV-24

Taller UT UMG-MOTORRAD-7M

Direccion CALLE 19 #69-37

Actividad

Mantenimiento Preventivo 94238 Km CERTIFICACION TECNICO-MECANICA

~~SUBINTELENDE GALINDO MARTOS GUSTAVO ANDRES~~
Perito Mecanico / Operario de Mantenimiento

~~INTENDENTE JEFE CIFUENTES QUINTANA JEISSON~~
Responsable de Vehiculos

~~INTENDENTE JEFE CIFUENTES QUINTANA JEISSON~~
Supervisor ó Responsable Entrada y Salida Bienes

~~PATRULLERO BERTEL ZABALA EFRAIN ANDRES~~
Conductor Vehiculo

Recibi a Sastifacción

~~PATRULLERO BERTEL ZABALA EFRAIN ANDRES~~
Conductor Vehiculo

~~INTENDENTE JEFE CIFUENTES QUINTANA JEISSON~~
Responsable de Vehiculos

GA.GALINDO003

Página 1 de 1	PROCEDIMIENTO: REALIZAR MANTENIMIENTO DEL EQUIPO AUTOMOTOR	 POLICIA NACIONAL
Código: 1LF-FR-0094		
Fecha: 28/07/2024		
Versión: 2		
CONTROL FINAL DE MANTENIMIENTO		

Ciudad	BOGOTA	Fecha	11/1/2025
---------------	---------------	--------------	------------------

GRADO APELLIDOS Y NOMBRES	PATRULLERO BERTEL ZABALA EFRAIN ANDRES
NUMERO DE CEDULA	1102848623
TELEFONO	3105344334

MARCA Y LINEA DEL VEHICULO	SUZUKI	DR 650
TIPO DE VEHICULO	MOTO	
SIGLA O PLACA	04-0378.	CIC26C

MANTENIMIENTO: PREVENTIVO CORRECTIVO

KILOMETRAJE: 94238

CERTIFICACION TECNICO-MECANICA,

Se realizó prueba de ruta con el fin de verificar el correcto funcionamiento del vehículo: SI NO

Porqué?: _____

RECOMENDACIONES AL CONDUCTOR:

1. Realizar diagnóstico final del vehículo, una vez este sea entregado después de haberse realizado el mantenimiento en el taller tercerizado.
2. El conductor debe comprobar que su vehículo se encuentre apto para el servicio, verificando el nivel de aceite del motor, liquido refrigerante y tener en cuenta cada una de las indicaciones establecidas en el "MANUAL LOGISTICO DE LA POLICIA NACIONAL"
3. Se notifica al conductor, que debe traer el vehiculo a los _____ kilometros de recorrido, con el fin de realizar el cambio de aceite y filtros, o al notar fallas en el funcionamiento del automotor.

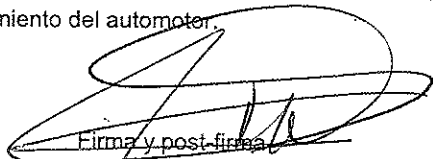
 Firma y post-firma

del Responsable Mantenimiento Vehicular / Perito

 Firma y post-firma

del Conductor del Vehículo

SEÑORES: DIRECCION DE CARABINEROS Y SEGURIDAD RURAL

NUMERO DE CONTRATO: CONTRATO 137725 DE 2024

COTIZACION Nro: **1374818**

KILOMETRAJE: 10120

INTERVALO: 3

CLINDRAJE: 650

MODELO: 2016

FECHA DE INGRESO: 10/01/2025

FECHA COTIZACION: 20/01/2025

LÍNEA: DR-650

MARCA: SUZUKI DR 650

PLACA: RTO09D

ASIGNATARIO: MARLON ANDRES PAEZ RODRIGUEZ

TELEFONO: 3206386987

TIPO CHASIS (SOLO MOTOCICLEAS): FOTO LIVIANO / PESADO LP

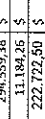
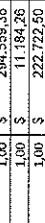
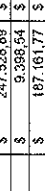
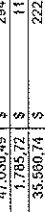

CATEGORIA	CONSECUTIVO ITEM	REFERENCIA	DESCRIPCION	CANTIDAD Y CRITERIO M.O.	TEMPORALIDAD SI MANTO DE OBRA	VALOR REP O VALOR TEMPORAL	ESCUENTO	VALOR BIRIVA	IVA	VALOR TOTAL CON DESCUENTO
LUBRICANTES	1	I3-MO-REP-00002	INTERVALO 3 - TEMPORARIO - ACEITE 4T - CUARTO	3,00 \$	31.037,27 \$	3,00 \$		93.111,82 \$		93.111,82 \$
REPUESTO	2	I3-MO-REP-00117	INTERVALO 3 - TEMPORARIO - Filtro ACEITE - PIEZA	1,00 \$	45.045,13 \$	1,00 \$		37.853,05 \$	7.192,08 \$	45.045,13 \$
REPUESTO	3	I3-MO-REP-00119	INTERVALO 3 - TEMPORARIO - Filtro ACEITE - PIEZA	1,00 \$	98.694,10 \$	1,00 \$		82.036,22 \$	15.757,88 \$	98.694,10 \$
REPUESTO	6	I3-MO-REP-00120	INTERVALO 3 - TEMPORARIO - Filtro COMBIKABRE - LUBRIDAD	1,00 \$	48.424,60 \$	1,00 \$		41.533,26 \$	7.891,32 \$	48.424,60 \$
REPUESTO	7	I3-MO-REP-00162	INTERVALO 3 - TEMPORARIO - MANGUERA GASOLINA - PIEZA	1,00 \$	133.261,77 \$	1,00 \$		111.984,56 \$	21.277,29 \$	133.261,77 \$
REPUESTO	8	I3-MO-REP-00163	INTERVALO 3 - TEMPORARIO - MANGUERA BOMBONA INFERIOR - PIEZA	1,00 \$	312.559,23 \$	1,00 \$		262.854,81 \$	49.704,41 \$	312.559,23 \$
REPUESTO	10	I3-MO-REP-00174	INTERVALO 3 - TEMPORARIO - MANGUERA RADIADOR SUPERIOR - PIEZA	1,00 \$	294.559,38 \$	1,00 \$		247.539,89 \$	47.019,49 \$	294.559,38 \$
REPUESTO	11	I3-MO-REP-00185	INTERVALO 3 - TEMPORARIO - ORING FILTRO ACEITE - PIEZA	1,00 \$	11.184,26 \$	1,00 \$		9.398,54 \$	1.785,72 \$	11.184,26 \$
REPUESTO	12	I3-MO-REP-00187	INTERVALO 3 - TEMPORARIO - PASTILLAS FRENO DELANTERO DER. - JUEGO	1,00 \$	222.722,50 \$	1,00 \$		240.727,80 \$	35.580,74 \$	222.722,50 \$
MANO DE OBRA	44	I3-MO-TEMP-00118	INTERVALO 3 - TEMPORARIO - PASTILLAS FRENO TRASERA - JUEGO	1,00 \$	288.486,08 \$	1,00 \$		187.161,77 \$	45.738,28 \$	288.486,08 \$
MANO DE OBRA	45	I3-MO-TEMP-00119	INTERVALO 3 - TEMPORARIO - Filtro ACEITE	1,00 \$	29.237,10 \$	1,00 \$		24.569,99 \$	4.668,11 \$	29.237,10 \$
MANO DE OBRA	49	I3-MO-TEMP-00120	INTERVALO 3 - TEMPORARIO - Filtro ACEITE	1,00 \$	21.345,25 \$	1,00 \$		17.937,19 \$	3.408,07 \$	21.345,25 \$
MANO DE OBRA	53	I3-MO-TEMP-00125	INTERVALO 3 - TEMPORARIO - Filtro COMBUSTIBLE	1,00 \$	22.337,45 \$	1,00 \$		18.770,95 \$	3.566,48 \$	22.337,45 \$
MANO DE OBRA	54	I3-MO-TEMP-00161	INTERVALO 3 - TEMPORARIO - MANGUERA GASOLINA	1,00 \$	28.175,67 \$	1,00 \$		23.677,04 \$	4.498,64 \$	28.175,67 \$
MANO DE OBRA	55	I3-MO-TEMP-00162	INTERVALO 3 - TEMPORARIO - MANGUERA RADIADOR INFERIOR	1,00 \$	28.175,67 \$	1,00 \$		23.677,04 \$	4.498,64 \$	28.175,67 \$
MANO DE OBRA	56	I3-MO-TEMP-00174	INTERVALO 3 - TEMPORARIO - MANGUERA RADIADOR SUPERIOR	1,00 \$	23.389,49 \$	1,00 \$		19.665,03 \$	3.734,46 \$	23.389,49 \$
MANO DE OBRA	57	I3-MO-TEMP-00184	INTERVALO 3 - TEMPORARIO - ORING FILTRO ACEITE	1,00 \$	36.363,84 \$	1,00 \$		30.567,68 \$	5.805,98 \$	36.363,84 \$
MANO DE OBRA	58	I3-MO-TEMP-00187	INTERVALO 3 - TEMPORARIO - PASTILLAS FRENO DELANTERO	1,00 \$	45.454,55 \$	1,00 \$		38.197,10 \$	7.257,45 \$	45.454,55 \$
MANO DE OBRA	59	I3-MO-TEMP-00225	INTERVALO 3 - TEMPORARIO - PASTILLAS FRENO TRASERA	1,00 \$	17.542,84 \$	1,00 \$		14.741,88 \$	2.800,96 \$	17.542,84 \$
MANO DE OBRA	60	I3-MO-TEC-00001	INTERVALO 3 - REPUESTOS - REVISION TECNOMECANICA	1,00 \$	\$ 257.021,60	1,00 \$		215.964,54 \$	41.057,06 \$	257.021,60 \$
NO CONTENIDORES										

REPUESTO	MANO DE OBRA	ESTADOS	VALOR NETO	DESCUENTO	BASE IVA	SUBTOTAL	IVA	VALOR TOTAL
\$ 1.221.779,04	\$ 452.336,44	\$ 93.111,82	\$ 1.767.227,29	\$ -	\$ 1.674.115,48	\$ 1.767.227,29	\$ 318.061,94	\$ 2.085.309,24

OK



POLICIA NACIONAL
DIRECCION ADMINISTRATIVA Y FINANCIERA

Mantenimiento Preventivo

09/01/2025 :11:48:54

Tipo	VEHICULO	Clase	MOTO
Sigla	04-0854	Placa	RTO09D
Marca	SUZUKI	Linea	DR 650
Modelo	2016	Color	UNIFORMADO
		Unidad Actual	DICAR



Nro Orden Trabajo PE-DICAR-2025-51 Fecha Orden Trabajo 09/01/2025 :11:48:23

Numero Contrato O.C 137725 DICAR Fecha Contrato 29-NOV-24

Taller UT UMG-MOTORRAD-7M

Direccion CALLE 19 #69-37

Actividad

Mantenimiento Preventivo 10109 Km CAMBIO DE ACEITE Y FILTROS (AIRE, ACEITE, COMBUSTIBLE), CAMBIO DE PASTILLAS DE FRENO, CAMBIO DE MANGUERA RADIADOR, CAMBIO DE MANGUERA PASO DE COMBUSTIBLE, CERTIFICACION TECNICO-MECANICA,

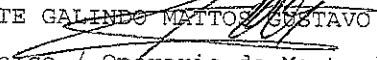

SUBINTENDENTE GALINDO MATTOS CUSTAVO ANDRES
Perito Mecánico / Operario de Mantenimiento

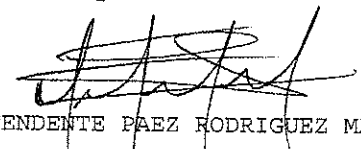

INTENDENTE JEFE CIFUENTES QUINTANA JEISSON
Responsable de Vehiculos

INTENDENTE JEFE CIFUENTES QUINTANA JEISSON
Supervisor ó Responsable Entrada y Salida Bienes

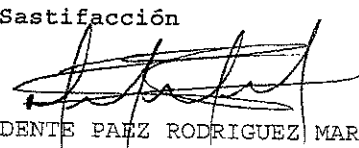

SUBINTENDENTE PAEZ RODRIGUEZ MARLON ANDRES
Conductor Vehiculo

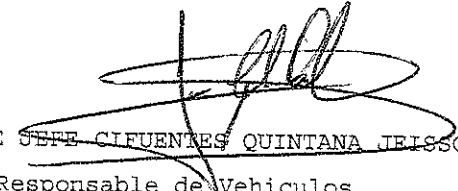
Recibi a Sastifacción

SUBINTENDENTE PAEZ RODRIGUEZ MARLON ANDRES
Conductor Vehiculo

INTENDENTE JEFE CIFUENTES QUINTANA JEISSON
Responsable de Vehiculos

GA.GALINDO003

Página 1 de 1	PROCEDIMIENTO: REALIZAR MANTENIMIENTO DEL EQUIPO AUTOMOTOR	 POLICIA NACIONAL
Código: 1LF-FR-0094		
Fecha: 28/07/2024		
Versión: 2		
CONTROL FINAL DE MANTENIMIENTO		

Ciudad	BOGOTA	Fecha	10/1/2025
---------------	---------------	--------------	------------------

GRADO APELLIDOS Y NOMBRES	SUBINTENDENTE PAEZ RODRIGUEZ MARLON ANDRES		
NUMERO DE CEDULA	1055832620		
TELEFONO	3206386987		
MARCA Y LINEA DEL VEHICULO	SUZUKI	DR 650	
TIPO DE VEHICULO	MOTO		
SIGLA O PLACA	04-0854.	RTO09D	

MANTENIMIENTO: PREVENTIVO X CORRECTIVO _____

KILOMETRAJE: 10109

CAMBIO DE ACEITE Y FILTROS (AIRE, ACEITE, COMBUSTIBLE), CAMBIO DE PASTILLAS DE FRENO, CAMBIO DE MANGUERA RADIADOR, CAMBIO DE MANGUERA PASO DE COMBUSTIBLE, CERTIFICACION TECNICO-MECANICA,

Se realizó prueba de ruta con el fin de verificar el correcto funcionamiento del vehículo: SI X NO _____

Porqué?: _____

- RECOMENDACIONES AL CONDUCTOR:**
1. Realizar diagnóstico final del vehículo, una vez este sea entregado después de haberse realizado el mantenimiento en el taller tercerizado.
 2. El conductor debe comprobar que su vehículo se encuentre apto para el servicio, verificando el nivel de aceite del motor, liquido refrigerante y tener en cuenta cada una de las indicaciones establecidas en el "MANUAL LOGISTICO DE LA POLICIA NACIONAL"
 3. Se notifica al conductor, que debe traer el vehiculo a los _____ kilometros de recorrido, con el fin de realizar el cambio de aceite y filtros, o al notar fallas en el funcionamiento del automotor.

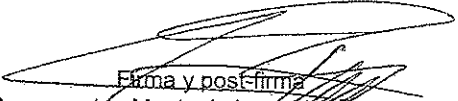
 Firma y post-firma
 del Responsable Mantenimiento Vehicular / Perito

 Firma y post-firma
 del Conductor del Vehículo



SEÑORES: DIRECCION DE CARABINEROS Y SEGURIDAD RURAL

CONTRATO 137725 DE 2024

COTIZACION N°: 1374796

KILOMETRAJE: 96055

INTERVALO: 3

CILINDRAJE: 650

FECHA DE INGRESO: 8/01/2025

FECHA COTIZACION: 20/01/2025



NUMERO DE CONTRATO

COTIZACION N°:

KILOMETRAJE:

INTERVALO

CILINDRAJE

FECHA DE INGRESO

FECHA COTIZACION

LÍNEA: DR-650

MARCA: SUZUKI DR 650

DESCRIPCION MANO DE OBRA, REPUESTOS E INSUMOS:

PLACA: RTO78D

ASIGNATARIO: MIGUEL FERNANDO PIÑEROS

TELEFONO: 3134947351

TIPO LÍVANO / PESADO LP

FOTO CHASIS (SOLO MOTOCICLETAS)

REGISTRO FOTOGRAFICO DEL CHASIS

CATEGORIA	CONSECUTIVO ITEM	REFERENCIA	DESCRIPCION	CANTIDAD Y CRITERIO M O:	TEMPARIO BI MANO DE OBRA	VALOR REF O VALOR TEMPARIO	ESCUENTO	VALOR SIN IVA	IVA	VALOR TOTAL CON DESCUENTO
LUBRICANTES	1	13-MO-REF-0001	INTERVALO 3 - TEMPARIO - ACEITE 4T - CUARTO	3,00 \$	31,037,27 \$	3,00 \$	93.111,82	\$	\$	93.111,82
REPUESTO	2	13-MO-REF-0003	INTERVALO 3 - TEMPARIO - EMPAQUE CLUTCH - PIEZA	1,00 \$	64.740,53 \$	1,00 \$	64.740,53	\$	10.336,72 \$	84.740,53
REPUESTO	3	13-MO-REF-0018	INTERVALO 3 - TEMPARIO - FILTRO ACEITE - PIEZA	1,00 \$	45.045,13 \$	1,00 \$	37.853,05	\$	7.192,08 \$	45.045,13
REPUESTO	6	13-MO-REF-0019	INTERVALO 3 - TEMPARIO - FILTRO AIRE - PIEZA	1,00 \$	98.694,10 \$	1,00 \$	82.938,22	\$	15.757,88 \$	98.694,10
REPUESTO	7	13-MO-REF-0019	INTERVALO 3 - TEMPARIO - FILTRO COMBUSTIBLE - UNIDAD	1,00 \$	49.424,60 \$	1,00 \$	41.533,28	\$	7.891,32 \$	49.424,60
REPUESTO	8	13-MO-REF-00136	INTERVALO 3 - TEMPARIO - JUEGO DISCOS EMBRAGUE - JUEGO	1,00 \$	444.495,45 \$	1,00 \$	373.525,59	\$	70.969,86 \$	444.495,45
REPUESTO	9	13-MO-REF-00174	INTERVALO 3 - TEMPARIO - OBRING FILTRO ACEITE - PIEZA	1,00 \$	11.184,26 \$	1,00 \$	9.398,54	\$	1.785,72 \$	11.184,26
REPUESTO	10	13-MO-REF-00339	INTERVALO 3 - TEMPARIO - SEPARADORES DISCOS CLUTCH - JUEGO	1,00 \$	165.881,82 \$	1,00 \$	139.396,49	\$	26.485,33 \$	165.881,82
MANO DE OBRA	44	13-MO-TEMP-00065	INTERVALO 3 - TEMPARIO - EMPAQUE CLUTCH	1,00 \$	77.186,76 \$	1,00 \$	64.862,82	\$	12.323,94 \$	77.186,76
MANO DE OBRA	45	13-MO-TEMP-00118	INTERVALO 3 - TEMPARIO - FILTRO ACEITE	1,00 \$	29.237,10 \$	1,00 \$	24.568,99	\$	4.668,11 \$	29.237,10
MANO DE OBRA	46	13-MO-TEMP-00119	INTERVALO 3 - TEMPARIO - FILTRO AIRE	1,00 \$	29.237,10 \$	1,00 \$	17.937,19	\$	3.499,91 \$	29.237,10
MANO DE OBRA	53	13-MO-TEMP-00120	INTERVALO 3 - TEMPARIO - FILTRO COMBUSTIBLE	1,00 \$	21.345,25 \$	1,00 \$	180.959,00	\$	3.499,07 \$	21.345,25
MANO DE OBRA	54	13-MO-TEMP-00136	INTERVALO 3 - TEMPARIO - JUEGO DISCOS EMBRAGUE	1,00 \$	180.959,00 \$	1,00 \$	132.086,46	\$	26.872,53 \$	180.959,00
MANO DE OBRA	55	13-MO-TEMP-00174	INTERVALO 3 - TEMPARIO - OBRING FILTRO ACEITE	1,00 \$	23.389,49 \$	1,00 \$	19.685,03	\$	3.734,46 \$	23.389,49
MANO DE OBRA	56	13-MO-TEMP-00220	INTERVALO 3 - TEMPARIO - SEPARADORES DISCOS CLUTCH	1,00 \$	83.618,18 \$	1,00 \$	70.267,38	\$	13.350,80 \$	83.618,18
MANO DE OBRA	57	13-MO-TEMP-00275	INTERVALO 3 - TEMPARIO - CAMBIO DE ACEITE	1,00 \$	17.542,84 \$	1,00 \$	14.741,88	\$	2.800,95 \$	17.542,84
MANO DE OBRA	76		NO CONTIENE OBRAS							
ERVACION, MANTENIMIENTO CORRECTIVO										
REPUESTO										
MANO DE OBRA										
EXERCIOS										
VALOR NETO										
DESCUENTO										
BASE IVA										
SUBTOTAL										
IVA										
VALOR TOTAL										
738.046,97										
388.686,76										
93.111,82										
1.220.827,55										
1.127.715,73										
1.220.827,55										
214.265,99										
1.435.093,54										

OK



POLICIA NACIONAL
DIRECCION ADMINISTRATIVA Y FINANCIERA

Mantenimiento Preventivo

08/01/2025 :17:34:56

Tipo	VEHICULO	Clase	MOTO
Sigla	04-0923	Placa	RTO78D
Marca	SUZUKI	Linea	DR 650
Modelo	2016	Color	UNIFORMADO
		Unidad Actual	DICAR



Nro Orden Trabajo PE-DICAR-2025-38 Fecha Orden Trabajo 08/01/2025 :17:34:51

Numero Contrato O.C 137725 DICAR Fecha Contrato 29-NOV-24

Taller UT UMG-MOTORRAD-7M

Direccion CALLE 19 #69-37

Actividad

Mantenimiento Preventivo 96055 Km CAMBIO DE ACEITE Y FILTROS
(AIRE, ACEITE, COMBUSTIBLE), CORREGUIR FUGAS DE ACITE

SUBINTENDENTE GALINDO MATTOS GUSTAVO ANDRES
Perito Mecánico / Operario de Mantenimiento

INTENDENTE JEFE CIFUENTES QUINTANA JEISSON
Responsable de Vehiculos

INTENDENTE JEFE CIFUENTES QUINTANA JEISSON
Supervisor ó Responsable Entrada y Salida Bienes

INTENDENTE CUCHIÑA QUINTERO OSCAR IVAN
Conductor Vehiculo

Recibi a Sastifacción

INTENDENTE CUCHIÑA QUINTERO OSCAR IVAN
Conductor Vehiculo

INTENDENTE JEFE CIFUENTES QUINTANA JEISSON
Responsable de Vehiculos

GA.GALINDO003



Página 1 de 1	PROCEDIMIENTO: REALIZAR MANTENIMIENTO DEL EQUIPO AUTOMOTOR	 POLICIA NACIONAL
Código: 1LF-FR-0094		
Fecha: 28/07/2024		
Versión: 2		

Ciudad	BOGOTA	Fecha	9/1/2025
---------------	---------------	--------------	-----------------

GRADO APELLIDOS Y NOMBRES	INTENDENTE CUCHIMBA QUINTERO OSCAR IVAN
NUMERO DE CEDULA	80205097
TELEFONO	3234906281

MARCA Y LINEA DEL VEHICULO	SUZUKI	DR 650
TIPO DE VEHICULO	MOTO	
SIGLA O PLACA	04-0923.	RTO78D

MANTENIMIENTO: PREVENTIVO X CORRECTIVO _____

KILOMETRAJE: 96055

CAMBIO DE ACEITE Y FILTROS (AIRE,ACEITE,COMBUSTIBLE), CORREGUIR FUGAS DE ACITE

Se realizó prueba de ruta con el fin de verificar el correcto funcionamiento del vehículo: SI X NO _____
 Porqué?: _____

- RECOMENDACIONES AL CONDUCTOR:**
1. Realizar diagnóstico final del vehículo, una vez este sea entregado después de haberse realizado el mantenimiento en el taller tercerizado.
 2. El conductor debe comprobar que su vehículo se encuentre apto para el servicio, verificando el nivel de aceite del motor, liquido refrigerante y tener en cuenta cada una de las indicaciones establecidas en el "MANUAL LOGISTICO DE LA POLICIA NACIONAL"
 3. Se notifica al conductor, que debe traer el vehiculo a los _____ kilometros de recorrido, con el fin de realizar el cambio de aceite y filtros, o al notar fallas en el funcionamiento del automotor.

 Firma y post-firma
 del Responsable Mantenimiento Vehicular / Perito

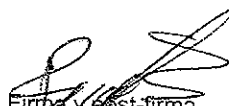
 Firma y post-firma
 del Conductor del Vehículo

SEÑORES: DIRECCION DE CARABINEROS Y SEGURIDAD RURAL

CONTRATO 137725 DE 2024

1374794

30099

3

8/01/2025

20/01/2025

650

MODELO: 2016

PLACA: RTX15D

ASIGNATARIO: MIGUEL FERNANDO PRITEROS

TELEFONO: 3134947351

TECNOLOGIA: MECANICA

TIPO URBANO / PESADO LIP

FOTO CHASIS (SOLO MOTOCICLETAS)

REGISTRO FOTOGRAFICO KILOMETRAJE

REGISTRO FOTOGRAFICO DEL CIP

REGISTRO FOTOGRAFICO PLACA

REGISTRO FOTOGRAFICO DEL CIP

REGISTRO FOTOGRAFICO PLACA

REGISTRO FOTOGRAFICO DEL CIP

REGISTRO FOTOGRAFICO PLACA

REGISTRO FOTOGRAFICO DEL CIP

REGISTRO FOTOGRAFICO PLACA

REGISTRO FOTOGRAFICO DEL CIP

REGISTRO FOTOGRAFICO PLACA

REGISTRO FOTOGRAFICO DEL CIP

REGISTRO FOTOGRAFICO PLACA

REGISTRO FOTOGRAFICO DEL CIP

REGISTRO FOTOGRAFICO PLACA

REGISTRO FOTOGRAFICO DEL CIP

REGISTRO FOTOGRAFICO PLACA

REGISTRO FOTOGRAFICO DEL CIP

REGISTRO FOTOGRAFICO PLACA

REGISTRO FOTOGRAFICO DEL CIP

REGISTRO FOTOGRAFICO PLACA

REGISTRO FOTOGRAFICO DEL CIP

REGISTRO FOTOGRAFICO PLACA

REGISTRO FOTOGRAFICO DEL CIP

REGISTRO FOTOGRAFICO PLACA

REGISTRO FOTOGRAFICO DEL CIP

REGISTRO FOTOGRAFICO PLACA

REGISTRO FOTOGRAFICO DEL CIP

REGISTRO FOTOGRAFICO PLACA

REGISTRO FOTOGRAFICO DEL CIP

REGISTRO FOTOGRAFICO PLACA

REGISTRO FOTOGRAFICO DEL CIP

REGISTRO FOTOGRAFICO PLACA

REGISTRO FOTOGRAFICO DEL CIP

REGISTRO FOTOGRAFICO PLACA

REGISTRO FOTOGRAFICO DEL CIP

REGISTRO FOTOGRAFICO PLACA

REGISTRO FOTOGRAFICO DEL CIP

REGISTRO FOTOGRAFICO PLACA

REGISTRO FOTOGRAFICO DEL CIP

REGISTRO FOTOGRAFICO PLACA

REGISTRO FOTOGRAFICO DEL CIP

REGISTRO FOTOGRAFICO PLACA

NUMERO DE CONTRATO

COTIZACION No:

KILOMETRAJE:

INTERVALO

CILINDRAJE

FECHA DE INGRESO

FECHA COTIZACION

LINEA:

MARCA:

DESCRIPCION BANDO DE OBRA: REPUESTOS E INSUMOS.

CATEGORIA

CONSECUTIVO

VOI/REM

REFERENCIA

DESCRIPCION

CANTIDAD Y

CRITERIO NO.

TEMPORIO SI/MAHO

DE OBRA

VALOR RESP O VALOR

TEMPORARIO

TOTAL

DESCUERTO %

VALOR TOTAL CON

DESCUERTO

IVA

VALOR TOTAL CON

DESCUERTO

IVA

VALOR TOTAL

CON

DESCUERTO

IVA

VALOR TOTAL

CON

DESCUERTO

IVA

VALOR TOTAL

CON

DESCUERTO

IVA

VALOR TOTAL

CON

DESCUERTO

IVA

VALOR TOTAL

CON

DESCUERTO

IVA

VALOR TOTAL

CON

DESCUERTO

IVA

VALOR TOTAL

CON

DESCUERTO

IVA

NUMERO DE CONTRATO

COTIZACION No:

KILOMETRAJE:

INTERVALO

CILINDRAJE

FECHA DE INGRESO

FECHA COTIZACION

LINEA:

MARCA:

DESCRIPCION BANDO DE OBRA: REPUESTOS E INSUMOS.

CATEGORIA

CONSECUTIVO

VOI/REM

REFERENCIA

DESCRIPCION

CANTIDAD Y

CRITERIO NO.

TEMPORIO SI/MAHO

DE OBRA

VALOR RESP O VALOR

TEMPORARIO

TOTAL

DESCUERTO %

VALOR TOTAL CON

DESCUERTO

IVA

VALOR TOTAL CON

DESCUERTO

IVA

VALOR TOTAL

CON

DESCUERTO

IVA

VALOR TOTAL

CON

DESCUERTO

IVA

VALOR TOTAL

CON

DESCUERTO

IVA

VALOR TOTAL

CON

DESCUERTO

IVA

VALOR TOTAL

CON

DESCUERTO

IVA

VALOR TOTAL

CON

DESCUERTO

IVA

VALOR TOTAL

CON

DESCUERTO

IVA

OBSERVACION: MANTENIMIENTO CORRECTIVO

OK



POLICIA NACIONAL
DIRECCION ADMINISTRATIVA Y FINANCIERA

Mantenimiento Preventivo

08/01/2025 :17:30:17

Tipo	VEHICULO	Clase	MOTO
Sigla	04-1010	Placa	RTX15D
Marca	SUZUKI	Linea	DR 650
Modelo	2016	Color	UNIFORMADO
		Unidad Actual	DICAR



Nro Orden Trabajo PE-DICAR-2025-37

Fecha Orden Trabajo 08/01/2025 :17:30:11

Numero Contrato O.C 137725 DICAR

Fecha Contrato 29-NOV-24

Taller UT UMG-MOTORRAD-7M

Direccion CALLE 19 #69-37

Actividad

Mantenimiento Preventivo 30099 Km CAMBIO DE DISCOS DE CLUTCH / MANTENIMIENTO RIN

~~SUBINTENDENTE GALINDO MATTOS GUSTAVO ANDRES~~
Perito Mecánico / Operario de Mantenimiento

~~INTENDENTE JEFE CIFUENTES QUINTANA JEISSON~~
Responsable de Vehiculos

~~INTENDENTE JEFE CIFUENTES QUINTANA JEISSON~~
Supervisor ó Responsable Entrada y Salida Bienes

~~SUBINTENDENTE GALINDO MATTOS GUSTAVO ANDRES~~
Conductor Vehiculo

Recibi a Satisfacción

~~SUBINTENDENTE GALINDO MATTOS GUSTAVO ANDRES~~
Conductor Vehiculo

~~INTENDENTE JEFE CIFUENTES QUINTANA JEISSON~~
Responsable de Vehiculos

GA.GALINDO003

Página 1 de 1	PROCEDIMIENTO: REALIZAR MANTENIMIENTO DEL EQUIPO AUTOMOTOR	 POLICIA NACIONAL
Código: 1LF-FR-0094		
Fecha: 28/07/2024		
Versión: 2		

Ciudad	BOGOTA	Fecha	9/1/2025
---------------	---------------	--------------	-----------------

GRADO APELLIDOS Y NOMBRES	SUBINTENDENTE GALINDO MATTOS GUSTAVO ANDRES
NUMERO DE CEDULA	11111193155
TELEFONO	3234906281

MARCA Y LINEA DEL VEHICULO	SUZUKI	DR 650
TIPO DE VEHICULO	MOTO	
SIGLA O PLACA	04-1010.	RTX15D

MANTENIMIENTO: PREVENTIVO CORRECTIVO

KILOMETRAJE: 30099

CAMBIO DE DISCOS DE CLUTH, MANTENIMIENTO RIN

Se realizó prueba de ruta con el fin de verificar el correcto funcionamiento del vehículo: SI NO

Porqué?: _____

- RECOMENDACIONES AL CONDUCTOR:**
1. Realizar diagnóstico final del vehículo, una vez este sea entregado después de haberse realizado el mantenimiento en el taller tercerizado.
 2. El conductor debe comprobar que su vehículo se encuentre apto para el servicio, verificando el nivel de aceite del motor, liquido refrigerante y tener en cuenta cada una de las indicaciones establecidas en el "MANUAL LOGISTICO DE LA POLICIA NACIONAL"
 3. Se notifica al conductor, que debe traer el vehiculo a los _____ kilometros de recorrido, con el fin de realizar el cambio de aceite y filtros, o al notar fallas en el funcionamiento del automotor.

 Firma y post-firma
 del Responsable Mantenimiento Vehicular / Perito

 Firma y post-firma
 del Conductor del Vehículo

INFORMACIÓN PÚBLICA







Documento:

Cotización

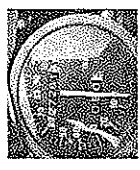
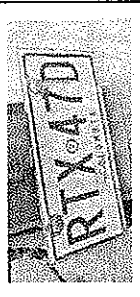
SEÑORES: DIRECCION DE CARABINEROS Y SEGURIDAD RURAL

CONTRATO 137725 DE 2024 1374803 27261 3 MODELO : 2016 9/01/2025 20/01/2025		REGISTRO FOTOGRAFICO DEL CHMP 		REGISTRO FOTOGRAFICO PLACA 																																																									
NUMERO DE CONTRATO COTIZACION No: KILOMETRAJE: INTERVALO CILINDRAJE FECHA DE INGRESO FECHA COTIZACION	650 550	PLACA: ASIGNATARIO:	RTX47D EDWIN ALEJANDRO SAHABRIA	TELEFONO TECNOMECANICA	TIPO LIVIANO / PESADO LP FOTO CHASIS (SOLO MOTOCICLETAS) 																																																								
LINEA: MARCA: DESCRIPCION MANO DE OBRA, REPUESTOS E INSURIOS	DR-650 SUZUKI DR 650	PLACA: ASIGNATARIO:	RTX47D EDWIN ALEJANDRO SAHABRIA	TELEFONO TECNOMECANICA	TIPO LIVIANO / PESADO LP FOTO CHASIS (SOLO MOTOCICLETAS) 																																																								
<table border="1"> <thead> <tr> <th>CATEGORIA</th> <th>CONSECUTIVO VS ITEM</th> <th>REFERENCIA</th> <th>DESCRIPCION</th> <th>CANTIDAD Y CRITERIO N.O.</th> <th>TEMPARIO SI MANO DE OBRA</th> <th>VALOR REP O VALOR TEMPARIO</th> <th>TOTAL</th> <th>DESCUENTO %</th> <th>VALOR SIN IVA</th> <th>IVA</th> <th>VALOR TOTAL CON DESCUENTO</th> </tr> </thead> <tbody> <tr> <td>REPUESTO</td> <td>3</td> <td>13-MO-REF-00034</td> <td>INTERVALO 3 - TEMPARIO - EDABILLO FARDIA - PEDA</td> <td>1,00 \$</td> <td>85.037,07 \$</td> <td>1,00 \$</td> <td>85.037,07 \$</td> <td></td> <td>71.460,23 \$</td> <td>13.577,44 \$</td> <td>85.037,67 \$</td> </tr> <tr> <td>MANO DE OBRA</td> <td>44</td> <td>13-MO-TEC-00034</td> <td>INTERVALO 3 - TEMPARIO - BOMBILLO FARDIA</td> <td>1,00 \$</td> <td>28.237,10 \$</td> <td>1,00 \$</td> <td>28.237,10 \$</td> <td></td> <td>24.568,89 \$</td> <td>4.968,11 \$</td> <td>29.237,10 \$</td> </tr> <tr> <td>MANO DE OBRA</td> <td>45</td> <td>13-MO-TEC-00001</td> <td>INTERVALO 3 - REPUESTOS - REVISION TECNOMECANICA</td> <td>1,00 \$</td> <td>257.021,60 \$</td> <td>1,00 \$</td> <td>257.021,60 \$</td> <td></td> <td>215.964,54 \$</td> <td>41.057,06 \$</td> <td>257.021,60 \$</td> </tr> <tr> <td>MANO DE OBRA</td> <td>76</td> <td></td> <td>NO CONTEMPLADOS</td> <td></td> <td></td> <td></td> <td></td> <td></td> <td></td> <td></td> <td></td> </tr> </tbody> </table>	CATEGORIA	CONSECUTIVO VS ITEM	REFERENCIA	DESCRIPCION	CANTIDAD Y CRITERIO N.O.	TEMPARIO SI MANO DE OBRA	VALOR REP O VALOR TEMPARIO	TOTAL	DESCUENTO %	VALOR SIN IVA	IVA	VALOR TOTAL CON DESCUENTO	REPUESTO	3	13-MO-REF-00034	INTERVALO 3 - TEMPARIO - EDABILLO FARDIA - PEDA	1,00 \$	85.037,07 \$	1,00 \$	85.037,07 \$		71.460,23 \$	13.577,44 \$	85.037,67 \$	MANO DE OBRA	44	13-MO-TEC-00034	INTERVALO 3 - TEMPARIO - BOMBILLO FARDIA	1,00 \$	28.237,10 \$	1,00 \$	28.237,10 \$		24.568,89 \$	4.968,11 \$	29.237,10 \$	MANO DE OBRA	45	13-MO-TEC-00001	INTERVALO 3 - REPUESTOS - REVISION TECNOMECANICA	1,00 \$	257.021,60 \$	1,00 \$	257.021,60 \$		215.964,54 \$	41.057,06 \$	257.021,60 \$	MANO DE OBRA	76		NO CONTEMPLADOS									REPUESTO \$ 71.460,23 MANO DE OBRA \$ 240.553,53 EMENOS \$ - VALOR NETO \$ 312.013,76 DESCUENTO \$ - BASE IVA \$ 312.013,76 SUBTOTAL \$ 312.013,76 IVA \$ 59.282,61 VALOR TOTAL \$ 371.296,37
CATEGORIA	CONSECUTIVO VS ITEM	REFERENCIA	DESCRIPCION	CANTIDAD Y CRITERIO N.O.	TEMPARIO SI MANO DE OBRA	VALOR REP O VALOR TEMPARIO	TOTAL	DESCUENTO %	VALOR SIN IVA	IVA	VALOR TOTAL CON DESCUENTO																																																		
REPUESTO	3	13-MO-REF-00034	INTERVALO 3 - TEMPARIO - EDABILLO FARDIA - PEDA	1,00 \$	85.037,07 \$	1,00 \$	85.037,07 \$		71.460,23 \$	13.577,44 \$	85.037,67 \$																																																		
MANO DE OBRA	44	13-MO-TEC-00034	INTERVALO 3 - TEMPARIO - BOMBILLO FARDIA	1,00 \$	28.237,10 \$	1,00 \$	28.237,10 \$		24.568,89 \$	4.968,11 \$	29.237,10 \$																																																		
MANO DE OBRA	45	13-MO-TEC-00001	INTERVALO 3 - REPUESTOS - REVISION TECNOMECANICA	1,00 \$	257.021,60 \$	1,00 \$	257.021,60 \$		215.964,54 \$	41.057,06 \$	257.021,60 \$																																																		
MANO DE OBRA	76		NO CONTEMPLADOS																																																										
CONSERVACION / MANTENIMIENTO CORRECTIVO																																																													

OK



POLICIA NACIONAL
DIRECCION ADMINISTRATIVA Y FINANCIERA

Mantenimiento Preventivo

08/01/2025 :15:12:38

Tipo	VEHICULO	Clase	MOTO
Sigla	04-1042	Placa	RTX47D
Marca	SUZUKI	Linea	DR 650
Modelo	2016	Color	UNIFORMADO
		Unidad Actual	DICAR



Nro Orden Trabajo PE-DICAR-2025-23 Fecha Orden Trabajo 08/01/2025 :11:56:35

Numero Contrato O.C 137725 DICAR Fecha Contrato 29-NOV-24

Taller UT UMG-MOTORRAD-7M

Direccion CALLE 19 #69-37

Actividad

Mantenimiento Preventivo 27225 Km CERTIFICACION TECNICO-MECANICA, CAMBIO DE BOMBILLO FAROLA

~~SUBINTENDENTE GALINDO MATTOS GUSTAVO ANDRES~~
Perito Mecánico / Operarios de Mantenimiento

~~INTENDENTE JEFE CIFUENTES QUINTANA JEISSON~~
Responsable de Vehiculos

~~INTENDENTE JEFE CIFUENTES QUINTANA JEISSON~~
Supervisor ó Responsable Entrada y Salida Bienes

~~SUBINTENDENTE SANABRIA SAENZ EDWIN ALEJANDRO~~
Conductor Vehiculo

Recibi a Sastifacción

~~SUBINTENDENTE SANABRIA SAENZ EDWIN ALEJANDRO~~
Conductor Vehiculo

~~INTENDENTE JEFE CIFUENTES QUINTANA JEISSON~~
Responsable de Vehiculos

GA.GALINDO003

Página 1 de 1	PROCEDIMIENTO: REALIZAR MANTENIMIENTO DEL EQUIPO AUTOMOTOR	 POLICIA NACIONAL
Código: 1LF-FR-0094		
Fecha: 28/07/2024		
Versión: 2		

Ciudad	BOGOTA	Fecha	9/1/2025
---------------	---------------	--------------	-----------------

GRADO APELLIDOS Y NOMBRES	SUBINTENDENTE SANABRIA SAENZ EDWIN ALEJANDRO
NUMERO DE CEDULA	1030554807
TELEFONO	3003533824

MARCA Y LINEA DEL VEHICULO	SUZUKI	DR 650
TIPO DE VEHICULO	MOTO	
SIGLA O PLACA	04-1042.	RTX47D

MANTENIMIENTO: PREVENTIVO CORRECTIVO

KILOMETRAJE: 27224

CERTIFICACION TECNICO-MECANICA, CAMBIO DE BOMBILLO FAROLA

Se realizó prueba de ruta con el fin de verificar el correcto funcionamiento del vehículo: SI NO



Porqué?: _____

- RECOMENDACIONES AL CONDUCTOR:**
1. Realizar diagnóstico final del vehículo, una vez este sea entregado después de haberse realizado el mantenimiento en el taller tercerizado.
 2. El conductor debe comprobar que su vehículo se encuentre apto para el servicio, verificando el nivel de aceite del motor, liquido refrigerante y tener en cuenta cada una de las indicaciones establecidas en el "MANUAL LOGISTICO DE LA POLICIA NACIONAL"
 3. Se notifica al conductor, que debe traer el vehiculo a los _____ kilometros de recorrido, con el fin de realizar el cambio de aceite y filtros, o al notar fallas en el funcionamiento del automotor.

 Firma y post-firma
 del Responsable Mantenimiento Vehicular / Perito

 Firma y post-firma
 del Conductor del Vehículo

SEÑORES: DIRECCION DE CARABINEROS Y SEGURIDAD RURAL

REGISTRO FOTOGRAFICO PLACA 		REGISTRO FOTOGRAFICO DEL OMP 		TIPO LIVIANO / PESADO LP FOTO CHASIS (SOLO MOTOCICLETAS)						
CONTRATO 137725 DE 2024										
COTIZACION No: 0										
KILOMETRAJE: 0										
INTERVALO: 2										
CILINDRAJE: 200										
FECHA DE INGRESO: 01/01/1900										
FECHA COTIZACION: 20/01/2025										
LINEA: DRX-200		PLACA: RTR81D		TELEFONO: 3058150923						
MARCA: SUZUKI DRX 200		ASIGNATARIO: YEBSON FERNEY PARRA CUBIDES		TECNOMECANICA						
DESCRIPCION MANO DE OBRA, REPUESTOS E INSUMOS										
CATEGORIA	CONSECUTIVO	REFERENCIA	DESCRIPCION	CANTIDAD Y CRITERIO (M.O.)	TEMPORIO SI MANO DE OBRA	VALOR REPO VALOR TEMPORIO	DESCUENTO %	VALOR SIN IVA	IVA	VALOR TOTAL CON DESCUENTO
REPUESTO	44	12-310-REP-00157	INTERVALO 2 - EMPARDO - LUZ STROBER TRASERA - PIEZA	1,00	1,00	\$ 171.261,30		\$ 143.917,05	\$ 27.344,24	\$ 171.261,30
MANO DE OBRA	76	12-310-TEMP-00157	INTERVALO 2 - TEMPORIO - LUZ STROBER TRASERA	1,00	1,00	\$ 23.528,28		\$ 19.771,67	\$ 3.756,62	\$ 23.528,28
NO CONTEMPLADOS										
OBSERVACION: MANTENIMIENTO CORRECTIVO										
REPUESTO \$ 143.917,05										
MANO DE OBRA \$ 19.771,67										
VALOR NETO \$ 163.688,72										
DESCUENTO \$ -										
BASE IVA \$ 163.688,72										
SUBTOTAL \$ 163.688,72										
IVA \$ 31.100,86										
VALOR TOTAL \$ 194.789,58										

Handwritten signature



POLICIA NACIONAL
DIRECCION ADMINISTRATIVA Y FINANCIERA

Mantenimiento Preventivo

08/01/2025 :15:04:27

Tipo	VEHICULO	Clase	MOTO
Sigla	04-1003	Placa	RTR81D
Marca	SUZUKI	Linea	DR-X 200
Modelo	2016	Color	UNIFORMADO
		Unidad Actual	DICAR

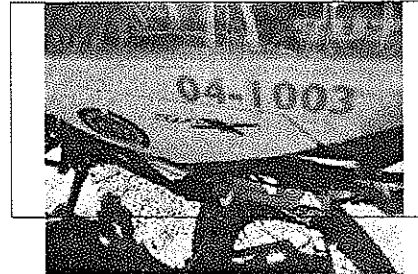

Nro Orden Trabajo PE-DICAR-2025-25 Fecha Orden Trabajo 08/01/2025 :15:04:06

Numero Contrato O.C 137725 DICAR Fecha Contrato 29-NOV-24

Taller UT UMG-MOTORRAD-7M

Direccion CALLE 19 #69-37

Actividad

Mantenimiento Preventivo 65579 Km CAMBIO DE BALIZA TAPA BAUL

SUBINTENDENTE GALINDO MATOS GUSTAVO ANDRES
Perito Mecánico / Operario de Mantenimiento

INTENDENTE JEFE CIFUENTES QUINTANA JEISSON
Responsable de Vehiculos

INTENDENTE JEFE CIFUENTES QUINTANA JEISSON
Supervisor ó Responsable Entrada y Salida Bienes

PATRULLERO CAICELO BETANCOURT JOHAN
EMMANUELLE
Conductor Vehiculo

Recibi a Sastifacción

PATRULLERO CAICELO BETANCOURT JOHAN
EMMANUELLE
Conductor Vehiculo

INTENDENTE JEFE CIFUENTES QUINTANA JEISSON
Responsable de Vehiculos

GA.GALINDO003

Página 1 de 1	PROCEDIMIENTO: REALIZAR MANTENIMIENTO DEL EQUIPO AUTOMOTOR	 POLICIA NACIONAL
Código: 1LF-FR-0094		
Fecha: 28/07/2024		
Versión: 2		

Ciudad	BOGOTA	Fecha	9/1/2025
---------------	--------	--------------	----------

GRADO APELLIDOS Y NOMBRES	PATRULLERO CAICEDO BETANCOURT JOHAN
NUMERO DE CEDULA	1031174971
TELEFONO	3202770437

MARCA Y LINEA DEL VEHICULO	SUZUKI	DR-X 200
TIPO DE VEHICULO	MOTO	
SIGLA O PLACA	04-1003.	RTR81D

MANTENIMIENTO: PREVENTIVO CORRECTIVO

KILOMETRAJE: 65414

CAMBIO DE BALIZA TAPA BAUL

Se realizó prueba de ruta con el fin de verificar el correcto funcionamiento del vehículo: SI NO

Porqué?: _____

- RECOMENDACIONES AL CONDUCTOR:**
1. Realizar diagnóstico final del vehículo, una vez este sea entregado después de haberse realizado el mantenimiento en el taller tercerizado.
 2. El conductor debe comprobar que su vehículo se encuentre apto para el servicio, verificando el nivel de aceite del motor, liquido refrigerante y tener en cuenta cada una de las indicaciones establecidas en el "MANUAL LOGISTICO DE LA POLICIA NACIONAL"
 3. Se notifica al conductor, que debe traer el vehiculo a los _____ kilometros de recorrido, con el fin de realizar el cambio de aceite y filtros, o al notar fallas en el funcionamiento del automotor.

 Firma y post-firma
 del Responsable Mantenimiento Vehicular / Perito

 Firma y post-firma
 del Conductor del Vehículo

INFORMACIÓN PÚBLICA



SEÑORES: DIRECCION DE CARABINEROS Y SEGURIDAD RURAL

NUMERO DE CONTRATO: CONTRATO 137725 DE 2024

COTIZACION No: 1374809

KILOMETRAJE: 16039

INTERVALO: 3

CIUDADRAE: 650

FECHA DE INGRESO: 9/01/2025

FECHA COTIZACION: 20/11/2025

LINEA: DR-650

PLACA: CIC34C

ASIGNATARIO: JOHATHAN EDUARDO CASTILLO

TELEFONO: 3132881155

TIPO LÍMANO / PESADO UP: FOTO CHASIS (SOLO MOTOCICLISTAS)

REGISTRO FOTOGRAFICO DEL CAMP: REGISTRO FOTOGRAFICO PLACA

REGISTRO FOTOGRAFICO ROLMOTRAJE: REGISTRO FOTOGRAFICO ROLMOTRAJE

REGISTRO FOTOGRAFICO DE LA PLACA: REGISTRO FOTOGRAFICO DE LA PLACA

REGISTRO FOTOGRAFICO DE LA PLACA: REGISTRO FOTOGRAFICO DE LA PLACA

REGISTRO FOTOGRAFICO DE LA PLACA: REGISTRO FOTOGRAFICO DE LA PLACA

REGISTRO FOTOGRAFICO DE LA PLACA: REGISTRO FOTOGRAFICO DE LA PLACA

REGISTRO FOTOGRAFICO DE LA PLACA: REGISTRO FOTOGRAFICO DE LA PLACA

REGISTRO FOTOGRAFICO DE LA PLACA: REGISTRO FOTOGRAFICO DE LA PLACA

REGISTRO FOTOGRAFICO DE LA PLACA: REGISTRO FOTOGRAFICO DE LA PLACA

REGISTRO FOTOGRAFICO DE LA PLACA: REGISTRO FOTOGRAFICO DE LA PLACA

REGISTRO FOTOGRAFICO DE LA PLACA: REGISTRO FOTOGRAFICO DE LA PLACA

REGISTRO FOTOGRAFICO DE LA PLACA: REGISTRO FOTOGRAFICO DE LA PLACA

REGISTRO FOTOGRAFICO DE LA PLACA: REGISTRO FOTOGRAFICO DE LA PLACA

REGISTRO FOTOGRAFICO DE LA PLACA: REGISTRO FOTOGRAFICO DE LA PLACA

REGISTRO FOTOGRAFICO DE LA PLACA: REGISTRO FOTOGRAFICO DE LA PLACA

REGISTRO FOTOGRAFICO DE LA PLACA: REGISTRO FOTOGRAFICO DE LA PLACA

REGISTRO FOTOGRAFICO DE LA PLACA: REGISTRO FOTOGRAFICO DE LA PLACA

REGISTRO FOTOGRAFICO DE LA PLACA: REGISTRO FOTOGRAFICO DE LA PLACA

REGISTRO FOTOGRAFICO DE LA PLACA: REGISTRO FOTOGRAFICO DE LA PLACA

REGISTRO FOTOGRAFICO DE LA PLACA: REGISTRO FOTOGRAFICO DE LA PLACA

REGISTRO FOTOGRAFICO DE LA PLACA: REGISTRO FOTOGRAFICO DE LA PLACA

REGISTRO FOTOGRAFICO DE LA PLACA: REGISTRO FOTOGRAFICO DE LA PLACA

REGISTRO FOTOGRAFICO DE LA PLACA: REGISTRO FOTOGRAFICO DE LA PLACA

REGISTRO FOTOGRAFICO DE LA PLACA: REGISTRO FOTOGRAFICO DE LA PLACA

REGISTRO FOTOGRAFICO DE LA PLACA: REGISTRO FOTOGRAFICO DE LA PLACA

REGISTRO FOTOGRAFICO DE LA PLACA: REGISTRO FOTOGRAFICO DE LA PLACA

REGISTRO FOTOGRAFICO DE LA PLACA: REGISTRO FOTOGRAFICO DE LA PLACA

REGISTRO FOTOGRAFICO DE LA PLACA: REGISTRO FOTOGRAFICO DE LA PLACA

REGISTRO FOTOGRAFICO DE LA PLACA: REGISTRO FOTOGRAFICO DE LA PLACA

REGISTRO FOTOGRAFICO DE LA PLACA: REGISTRO FOTOGRAFICO DE LA PLACA

REGISTRO FOTOGRAFICO DE LA PLACA: REGISTRO FOTOGRAFICO DE LA PLACA

REGISTRO FOTOGRAFICO DE LA PLACA: REGISTRO FOTOGRAFICO DE LA PLACA

REGISTRO FOTOGRAFICO DE LA PLACA: REGISTRO FOTOGRAFICO DE LA PLACA

REGISTRO FOTOGRAFICO DE LA PLACA: REGISTRO FOTOGRAFICO DE LA PLACA

REGISTRO FOTOGRAFICO DE LA PLACA: REGISTRO FOTOGRAFICO DE LA PLACA

REGISTRO FOTOGRAFICO DE LA PLACA: REGISTRO FOTOGRAFICO DE LA PLACA

CATEGORIA	CONSECUTIVO	REFERENCIA	DESCRIPCION	CANTIDAD Y CRITERIO M.O.	TEMPORARIO SI/NO	VALOR SI/NO	DESCUENTO %	TOTAL	DESCUENTO \$	VALOR SIN IVA	IVA	VALOR TOTAL CON DESCUENTO
MANO DE OBRRA	1	IS-MO-REP-0002	INTERVALO 3 - TEMPORARIO - ACEITE 4T - COMARCO	3,00 \$	31.037,27 \$	3,00 \$		93.111,82 \$		93.111,82 \$	10.336,72 \$	93.111,82 \$
MANO DE OBRRA	2	IS-MO-REP-0005	INTERVALO 3 - TEMPORARIO - EMPAQUE CLUTCH - PIEZA	1,00 \$	64.740,53 \$	1,00 \$		64.740,53 \$		64.740,53 \$	7.192,08 \$	64.740,53 \$
MANO DE OBRRA	3	IS-MO-REP-0018	INTERVALO 3 - TEMPORARIO - BULTRO ACEITE - PIEZA	1,00 \$	45.045,13 \$	1,00 \$		45.045,13 \$		45.045,13 \$	5.157,86 \$	45.045,13 \$
MANO DE OBRRA	4	IS-MO-REP-0019	INTERVALO 3 - TEMPORARIO - FILTRO ACEITE - PIEZA	1,00 \$	98.694,10 \$	1,00 \$		98.694,10 \$		98.694,10 \$	11.280,28 \$	98.694,10 \$
MANO DE OBRRA	5	IS-MO-REP-0020	INTERVALO 3 - TEMPORARIO - FILTRO COMBUSTIBLE - UNIDAD	1,00 \$	49.424,60 \$	1,00 \$		49.424,60 \$		49.424,60 \$	5.738,28 \$	49.424,60 \$
MANO DE OBRRA	6	IS-MO-REP-0025	INTERVALO 3 - TEMPORARIO - GUARDA CLUTCH - PIEZA	1,00 \$	102.850,55 \$	1,00 \$		102.850,55 \$		102.850,55 \$	11.933,28 \$	102.850,55 \$
MANO DE OBRRA	7	IS-MO-REP-0016	INTERVALO 3 - TEMPORARIO - JUEGO DISCOS EMBRAQUE - JUEGO	1,00 \$	444.405,45 \$	1,00 \$		444.405,45 \$		444.405,45 \$	51.325,59 \$	444.405,45 \$
MANO DE OBRRA	8	IS-MO-REP-0017	INTERVALO 3 - TEMPORARIO - KIT DE ARRASTRE - KIT	1,00 \$	490.909,09 \$	1,00 \$		490.909,09 \$		490.909,09 \$	56.509,09 \$	490.909,09 \$
MANO DE OBRRA	9	IS-MO-REP-0014	INTERVALO 3 - TEMPORARIO - ORING FILTRO ACEITE - PIEZA	1,00 \$	11.184,26 \$	1,00 \$		11.184,26 \$		11.184,26 \$	1.286,28 \$	11.184,26 \$
MANO DE OBRRA	10	IS-MO-REP-0015	INTERVALO 3 - TEMPORARIO - PASTILLAS FRENO DELANTERO DER - JUEGO	1,00 \$	222.722,50 \$	1,00 \$		222.722,50 \$		222.722,50 \$	25.717,77 \$	222.722,50 \$
MANO DE OBRRA	11	IS-MO-REP-0017	INTERVALO 3 - TEMPORARIO - PASTILLAS FRENO DELANTERO IZQ - JUEGO	1,00 \$	296.495,06 \$	1,00 \$		296.495,06 \$		296.495,06 \$	34.171,77 \$	296.495,06 \$
MANO DE OBRRA	12	IS-MO-REP-0020	INTERVALO 3 - TEMPORARIO - SEPARADORES DISCOS CLUTCH - JUEGO	1,00 \$	165.881,82 \$	1,00 \$		165.881,82 \$		165.881,82 \$	19.109,49 \$	165.881,82 \$
MANO DE OBRRA	13	IS-MO-TEMP-0005	INTERVALO 3 - TEMPORARIO - EMPAQUE CLUTCH	1,00 \$	77.186,76 \$	1,00 \$		77.186,76 \$		77.186,76 \$	8.962,82 \$	77.186,76 \$
MANO DE OBRRA	14	IS-MO-TEMP-0018	INTERVALO 3 - TEMPORARIO - FILTRO ACEITE	1,00 \$	29.237,10 \$	1,00 \$		29.237,10 \$		29.237,10 \$	3.408,11 \$	29.237,10 \$
MANO DE OBRRA	15	IS-MO-TEMP-0019	INTERVALO 3 - TEMPORARIO - FILTRO AIRE	1,00 \$	29.237,10 \$	1,00 \$		29.237,10 \$		29.237,10 \$	3.408,11 \$	29.237,10 \$
MANO DE OBRRA	16	IS-MO-TEMP-0020	INTERVALO 3 - TEMPORARIO - FILTRO COMBUSTIBLE	1,00 \$	21.345,25 \$	1,00 \$		21.345,25 \$		21.345,25 \$	2.560,74 \$	21.345,25 \$
MANO DE OBRRA	17	IS-MO-TEMP-0025	INTERVALO 3 - TEMPORARIO - GUARDA CLUTCH	1,00 \$	40.932,33 \$	1,00 \$		40.932,33 \$		40.932,33 \$	4.738,28 \$	40.932,33 \$
MANO DE OBRRA	18	IS-MO-TEMP-0036	INTERVALO 3 - TEMPORARIO - JUEGO DISCOS EMBRAQUE	1,00 \$	180.959,09 \$	1,00 \$		180.959,09 \$		180.959,09 \$	21.118,26 \$	180.959,09 \$
MANO DE OBRRA	19	IS-MO-TEMP-0014	INTERVALO 3 - TEMPORARIO - KIT DE ARRASTRE	1,00 \$	77.186,76 \$	1,00 \$		77.186,76 \$		77.186,76 \$	9.045,45 \$	77.186,76 \$
MANO DE OBRRA	20	IS-MO-TEMP-0017	INTERVALO 3 - TEMPORARIO - ORING FILTRO ACEITE	1,00 \$	21.389,49 \$	1,00 \$		21.389,49 \$		21.389,49 \$	2.509,09 \$	21.389,49 \$
MANO DE OBRRA	21	IS-MO-TEMP-0018	INTERVALO 3 - TEMPORARIO - PASTILLAS FRENO DELANTERO	1,00 \$	36.363,64 \$	1,00 \$		36.363,64 \$		36.363,64 \$	4.241,82 \$	36.363,64 \$
MANO DE OBRRA	22	IS-MO-TEMP-0017	INTERVALO 3 - TEMPORARIO - PASTILLAS FRENO DELANTERO	1,00 \$	45.454,55 \$	1,00 \$		45.454,55 \$		45.454,55 \$	5.334,46 \$	45.454,55 \$
MANO DE OBRRA	23	IS-MO-TEMP-0020	INTERVALO 3 - TEMPORARIO - PASTILLAS FRENO DELANTERO	1,00 \$	83.618,18 \$	1,00 \$		83.618,18 \$		83.618,18 \$	9.818,18 \$	83.618,18 \$
MANO DE OBRRA	24	IS-MO-TEMP-0020	INTERVALO 3 - TEMPORARIO - SEPARADORES DISCOS CLUTCH	1,00 \$	83.618,18 \$	1,00 \$		83.618,18 \$		83.618,18 \$	9.818,18 \$	83.618,18 \$
MANO DE OBRRA	25	IS-MO-TEMP-0025	INTERVALO 3 - TEMPORARIO - CAMBIO DE ACEITE	1,00 \$	17.542,84 \$	1,00 \$		17.542,84 \$		17.542,84 \$	2.045,45 \$	17.542,84 \$
MANO DE OBRRA	26	IS-MO-TEMP-0025	INTERVALO 3 - TEMPORARIO - CAMBIO DE ACEITE	1,00 \$	17.542,84 \$	1,00 \$		17.542,84 \$		17.542,84 \$	2.045,45 \$	17.542,84 \$
MANO DE OBRRA	27	IS-MO-TEMP-0025	INTERVALO 3 - TEMPORARIO - CAMBIO DE ACEITE	1,00 \$	17.542,84 \$	1,00 \$		17.542,84 \$		17.542,84 \$	2.045,45 \$	17.542,84 \$
MANO DE OBRRA	28	IS-MO-TEMP-0025	INTERVALO 3 - TEMPORARIO - CAMBIO DE ACEITE	1,00 \$	17.542,84 \$	1,00 \$		17.542,84 \$		17.542,84 \$	2.045,45 \$	17.542,84 \$
MANO DE OBRRA	29	IS-MO-TEMP-0025	INTERVALO 3 - TEMPORARIO - CAMBIO DE ACEITE	1,00 \$	17.542,84 \$	1,00 \$		17.542,84 \$		17.542,84 \$	2.045,45 \$	17.542,84 \$
MANO DE OBRRA	30	IS-MO-TEMP-0025	INTERVALO 3 - TEMPORARIO - CAMBIO DE ACEITE	1,00 \$	17.542,84 \$	1,00 \$		17.542,84 \$		17.542,84 \$	2.045,45 \$	17.542,84 \$
MANO DE OBRRA	31	IS-MO-TEMP-0025	INTERVALO 3 - TEMPORARIO - CAMBIO DE ACEITE	1,00 \$	17.542,84 \$	1,00 \$		17.542,84 \$		17.542,84 \$	2.045,45 \$	17.542,84 \$
MANO DE OBRRA	32	IS-MO-TEMP-0025	INTERVALO 3 - TEMPORARIO - CAMBIO DE ACEITE	1,00 \$	17.542,84 \$	1,00 \$		17.542,84 \$		17.542,84 \$	2.045,45 \$	17.542,84 \$
MANO DE OBRRA	33	IS-MO-TEMP-0025	INTERVALO 3 - TEMPORARIO - CAMBIO DE ACEITE	1,00 \$	17.542,84 \$	1,00 \$		17.542,84 \$		17.542,84 \$	2.045,45 \$	17.542,84 \$
MANO DE OBRRA	34	IS-MO-TEMP-0025	INTERVALO 3 - TEMPORARIO - CAMBIO DE ACEITE	1,00 \$	17.542,84 \$	1,00 \$		17.542,84 \$		17.542,84 \$	2.045,45 \$	17.542,84 \$
MANO DE OBRRA	35	IS-MO-TEMP-0025	INTERVALO 3 - TEMPORARIO - CAMBIO DE ACEITE	1,00 \$	17.542,84 \$	1,00 \$		17.542,84 \$		17.542,84 \$	2.045,45 \$	17.542,84 \$
MANO DE OBRRA	36	IS-MO-TEMP-0025	INTERVALO 3 - TEMPORARIO - CAMBIO DE ACEITE	1,00 \$	17.542,84 \$	1,00 \$		17.542,84 \$		17.542,84 \$	2.045,45 \$	17.542,84 \$
MANO DE OBRRA	37	IS-MO-TEMP-0025	INTERVALO 3 - TEMPORARIO - CAMBIO DE ACEITE	1,00 \$	17.542,84 \$	1,00 \$		17.542,84 \$		17.542,84 \$	2.045,45 \$	17.542,84 \$
MANO DE OBRRA	38	IS-MO-TEMP-0025	INTERVALO 3 - TEMPORARIO - CAMBIO DE ACEITE	1,00 \$	17.542,84 \$	1,00 \$		17.542,84 \$		17.542,84 \$	2.045,45 \$	17.542,84 \$
MANO DE OBRRA	39	IS-MO-TEMP-0025	INTERVALO 3 - TEMPORARIO - CAMBIO DE ACEITE	1,00 \$	17.542,84 \$	1,00 \$		17.542,84 \$		17.542,84 \$	2.045,45 \$	17.542,84 \$
MANO DE OBRRA	40	IS-MO-TEMP-0025	INTERVALO 3 - TEMPORARIO - CAMBIO DE ACEITE	1,00 \$	17.542,84 \$	1,00 \$		17.542,84 \$		17.542,84 \$	2.045,45 \$	17.542,84 \$
MANO DE OBRRA	41	IS-MO-TEMP-0025	INTERVALO 3 - TEMPORARIO - CAMBIO DE ACEITE	1,00 \$	17.542,84 \$	1,00 \$		17.542,84 \$		17.542,84 \$	2.045,45 \$	17.542,84 \$
MANO DE OBRRA	42	IS-MO-TEMP-0025	INTERVALO 3 - TEMPORARIO - CAMBIO DE ACEITE	1,00 \$	17.542,84 \$	1,00 \$		17.542,84 \$		17.542,84 \$	2.045,45 \$	17.542,84 \$
MANO DE OBRRA	43	IS-MO-TEMP-0025	INTERVALO 3 - TEMPORARIO - CAMBIO DE ACEITE	1,00 \$	17.542,84 \$	1,00 \$		17.542,84 \$		17.542,84 \$	2.045,45 \$	17.542,84 \$
MANO DE OBRRA	44	IS-MO-TEMP-0025	INTERVALO 3 - TEMPORARIO - CAMBIO DE ACEITE	1,00 \$	17.542,84 \$	1,00 \$		17.542,84 \$		17.542,84 \$	2.045,45 \$	17.542,84 \$
MANO DE OBRRA	45	IS-MO-TEMP-0025	INTERVALO 3 - TEMPORARIO - CAMBIO DE ACEITE	1,00 \$	17.542,84 \$	1,00 \$		17.542,84 \$		17.542,84 \$	2.045,45 \$	17.542,84 \$
MANO DE OBRRA	46	IS-MO-TEMP-0025	INTERVALO 3 - TEMPORARIO - CAMBIO DE ACEITE	1,00 \$	17.542,84 \$	1,00 \$		17.542,84 \$		17.542,84 \$	2.045,45 \$	17.542,84 \$
MANO DE OBRRA	47	IS-MO-TEMP-0025	INTERVALO 3 - TEMPORARIO - CAMBIO DE ACEITE	1,00 \$	17.542,84 \$	1,00 \$		17.542,84 \$		17.542,84 \$	2.045,45 \$	17.542,84 \$
MANO DE OBRRA	48	IS-MO-TEMP-0025	INTERVALO 3 - TEMPORARIO - CAMBIO DE ACEITE	1,00 \$	17.542,84 \$	1,00 \$		17.542,84 \$		17.542,84 \$	2.045,45 \$	17.542,84 \$
MANO DE OBRRA	49	IS-MO-TEMP-0025	INTERVALO 3 - TEMPORARIO - CAMBIO DE ACEITE	1,00 \$	17.542,84 \$	1,00 \$		17.542,84 \$		17.542,84 \$	2.045,45 \$	17.542,84 \$
MANO DE OBRRA	50	IS-MO-TEMP-0025	INTERVALO 3 - TEMPORARIO - CAMBIO DE ACEITE	1,00 \$	17.542,84 \$	1,00 \$		17.542,84 \$		17.542,84 \$	2.045,45 \$	17.542,84 \$
MANO DE OBRRA	51	IS-MO-TEMP-0025	INTERVALO 3 - TEMPORARIO - CAMBIO DE ACEITE	1,00 \$	17.542,84 \$	1,00 \$		17.542,84 \$		17.542,84 \$	2.045,45 \$	17.542,84 \$
MANO DE OBRRA	52	IS-MO-TEMP-0025	INTERVALO 3 - TEMPORARIO - CAMBIO DE ACEITE	1,00 \$	17.542,84 \$							



POLICIA NACIONAL
DIRECCION ADMINISTRATIVA Y FINANCIERA

Mantenimiento Preventivo

08/01/2025 :09:25:51

Tipo	VEHICULO	Clase	MOTO
Sigla	04-0364	Placa	CIC34C
Marca	SUZUKI	Linea	DR 650
Modelo	2013	Color	UNIFORMADO
		Unidad Actual	DICAR



Nro Orden Trabajo	PE-DICAR-2025-22	Fecha Orden Trabajo	08/01/2025 :09:25:43
Numero Contrato	O.C 137725 DICAR	Fecha Contrato	29-NOV-24

Taller UT UMG-MOTORRAD-7M
 Direccion CALLE 19 #69-37

Actividad

Mantenimiento Preventivo 16024 Km CAMBIO DE ACEITE Y FILTROS (AIRE, ACEITE, COMBUSTIBLE), CAMBIO DE PASTILLAS DE FRENO, CAMBIO KIT DE ARRASTRE, CAMBIO DISCOS DE EMBRAGUE Y GUAYA,

~~SUBINTENDENTE GALINDO MATTOS GUSTAVO ANDRES~~
~~Perito Mecánico / Operario de Mantenimiento~~

~~INTENDENTE JEFE CIFUENTES QUINTANA JEISSON~~
~~Responsable de Vehiculos~~

~~INTENDENTE JEFE CIFUENTES QUINTANA JEISSON~~
~~Supervisor ó Responsable Entrada y Salida Bienes~~

~~PATRULLERO CASTILLO HERRERA JONATHAN EDUARDO~~
~~Conductor Vehiculo~~

Recibi a Sastifacción

Jonathan Castillo
 PATRULLERO CASTILLO HERRERA JONATHAN EDUARDO
 Conductor Vehiculo

Jonathan Castillo
 INTENDENTE JEFE CIFUENTES QUINTANA JEISSON
 Responsable de Vehiculos

GA.GALINDO003

Página 1 de 1	PROCEDIMIENTO: REALIZAR MANTENIMIENTO DEL EQUIPO AUTOMOTOR	 POLICIA NACIONAL
Código: 1LF-FR-0094		
Fecha: 28/07/2024	CONTROL FINAL DE MANTENIMIENTO	
Versión: 2		

Ciudad	BOGOTA	Fecha	9/1/2025
---------------	--------	--------------	----------

GRADO APELLIDOS Y NOMBRES	PATRULLERO CASTILLO HERRERA JONATHAN EDUARDO
NUMERO DE CEDULA	1024549023
TELEFONO	3132881155

MARCA Y LINEA DEL VEHICULO	SUZUKI	DR 650
TIPO DE VEHICULO	MOTO	
SIGLA O PLACA	04-0364.	CIC34C

MANTENIMIENTO: PREVENTIVO CORRECTIVO

KILOMETRAJE: 16024

CAMBIO DE ACEITE Y FILTROS (AIRE,ACEITE,COMBUSTIBLE), CAMBIO DE PASTILLAS DE FRENO, CAMBIO KIT DE ARRASTRE, CAMBIO DISCOS DE EMBRAGUE Y GUAYA,

Se realizó prueba de ruta con el fin de verificar el correcto funcionamiento del vehículo: SI NO

Porqué?: _____

- RECOMENDACIONES AL CONDUCTOR:**
1. Realizar diagnóstico final del vehículo, una vez este sea entregado después de haberse realizado el mantenimiento en el taller tercerizado.
 2. El conductor debe comprobar que su vehículo se encuentre apto para el servicio, verificando el nivel de aceite del motor, liquido refrigerante y tener en cuenta cada una de las indicaciones establecidas en el "MANUAL LOGISTICO DE LA POLICIA NACIONAL"
 3. Se notifica al conductor, que debe traer el vehiculo a los _____ kilometros de recorrido, con el fin de realizar el cambio de aceite y filtros, o al notar fallas en el funcionamiento del automotor.

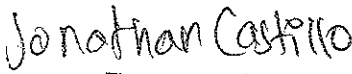

Firma y post-firma
del Responsable Mantenimiento Vehicular / Perito

Firma y post-firma
del Conductor del Vehículo

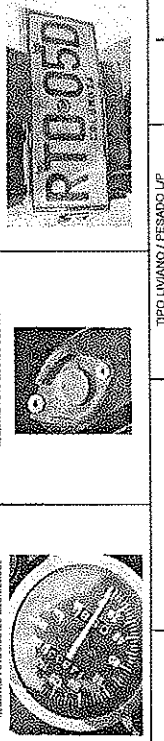

SEÑORES: DIRECCION DE CARABINEROS Y SEGURIDAD RURAL

NUMERO DE CONTRATO		CONTRATO 137725 DE 2024	
COTIZACION NO:		1374793	
KILOMETRAJE:		74833	
INTERVALO		3	
CILINDRAJE		650	
FECHA DE INGRESO		8/01/2025	
FECHA COTIZACION		20/01/2025	
LINEA:		DR-650	
MARCA:		SUZUKI DR 650	
DESCRIPCION (MANO DE OBRA, REPUESTOS E INSUMOS)		PLACA: RTO05D	
CATEGORIA		YESS SALAMANCA FLOREZ	
CONSECUTIVO (VOTEL)		TELEFONO	
REFERENCIA		3106883419	
E-NO TEC-00001		TIPO LIVIANO / PESADO LP	
INTERVALO 3 - REPUESTOS - REVISION TECNOMECANICA		FOTO CHASIS (SOLO MOTOCICLETAS)	
NO CONTEMPLADOS			
MANO DE OBRA		VALOR SI IVA	
MANO DE OBRA		DESCUENTO %	
41		\$ 215.984,54	
76		\$ -	
VALOR NETO		VALOR TOTAL CON DESCUENTO	
\$ 257.021,80		\$ 215.984,54	
DESCUENTO %		IVA	
1,00		- 41.037,06	
TOTAL		VALOR TOTAL	
\$ 257.021,80		\$ 257.021,80	
REPUESTO		\$ -	
MANO DE OBRA		\$ 215.984,54	
EZEUTOS		\$ -	
VALOR NETO		\$ 215.984,54	
DESCUENTO		\$ -	
BASE IVA		\$ 215.984,54	
SUBTOTAL		\$ 215.984,54	
IVA		\$ 41.037,06	
VALOR TOTAL		\$ 257.021,80	



(Handwritten signature)



POLICIA NACIONAL
DIRECCION ADMINISTRATIVA Y FINANCIERA

Mantenimiento Preventivo

08/01/2025 :08:51:42

Tipo	VEHICULO	Clase	MOTO
Sigla	04-0850	Placa	RTO05D
Marca	SUZUKI	Linea	DR 650
Modelo	2016	Color	UNIFORMADO
		Unidad Actual	DICAR

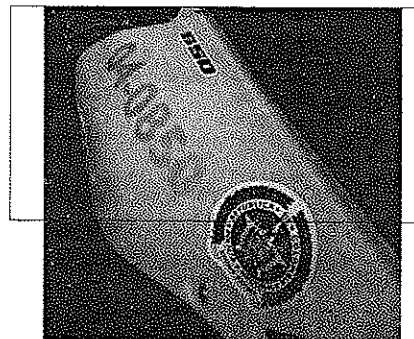

Nro Orden Trabajo PE-DICAR-2025-20

Fecha Orden Trabajo 08/01/2025 :08:51:35

Numero Contrato O.C 137725 DICAR

Fecha Contrato 29-NOV-24

Taller UT UMG-MOTORRAD-7M

Direccion CALLE 19 #69-37

Actividad

Mantenimiento Preventivo 74821 Km CERTIFICACION TECNICO-MECANICA

~~SUBINTENDENTE GALINDO MATTHEW GUSTAVO ANDRES~~
Perito Mecánico / Operario de Mantenimiento

~~INTENDENTE JEFE CIFUENTES QUINTANA JEISSON~~
Responsable de Vehiculos

~~INTENDENTE JEFE CIFUENTES QUINTANA JEISSON~~
Supervisor ó Responsable Entrada y Salida Bienes

~~PATRULLERO SALAMANCA FLOREZ YESID~~
Conductor Vehiculo

Recibi a Sastifacción

Yesid Salamanca F
PATRULLERO SALAMANCA FLOREZ YESID
Conductor Vehiculo

~~*[Signature]*~~
~~INTENDENTE JEFE CIFUENTES QUINTANA JEISSON~~
Responsable de Vehiculos

GA.GALINDO003

Página 1 de 1	PROCEDIMIENTO: REALIZAR MANTENIMIENTO DEL EQUIPO AUTOMOTOR	 POLICIA NACIONAL
Código: 1LF-FR-0094		
Fecha: 28/07/2024		
Versión: 2		

Ciudad	BOGOTA	Fecha	9/1/2025
--------	--------	-------	----------

GRADO APELLIDOS Y NOMBRES	PATRULLERO SALAMANCA FLOREZ YESID
NUMERO DE CEDULA	1069745187
TELEFONO	3106883419

MARCA Y LINEA DEL VEHICULO	SUZUKI	DR 650
TIPO DE VEHICULO	MOTO	
SIGLA O PLACA	04-0850.	RTO05D

MANTENIMIENTO: PREVENTIVO CORRECTIVO

KILOMETRAJE: 74821

CERTIFICACION TECNICO-MECANICA,

Se realizó prueba de ruta con el fin de verificar el correcto funcionamiento del vehículo: SI NO

Porqué?: _____

- RECOMENDACIONES AL CONDUCTOR:**
1. Realizar diagnóstico final del vehículo, una vez este sea entregado después de haberse realizado el mantenimiento en el taller tercerizado.
 2. El conductor debe comprobar que su vehículo se encuentre apto para el servicio, verificando el nivel de aceite del motor, liquido refrigerante y tener en cuenta cada una de las indicaciones establecidas en el "MANUAL LOGISTICO DE LA POLICIA NACIONAL"
 3. Se notifica al conductor, que debe traer el vehiculo a los _____ kilometros de recorrido, con el fin de realizar el cambio de aceite y filtros, o al notar fallas en el funcionamiento del automotor.

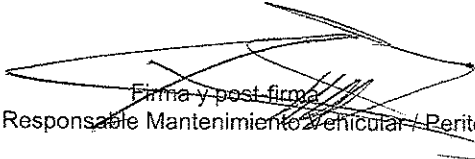
Firma y post-firma
del Responsable Mantenimiento Vehicular / Perito

Firma y post-firma
del Conductor del Vehículo

SEÑORES: DIRECCION DE CARABINEROS Y SEGURIDAD RURAL

CONTRATO 137725 DE 2024

1374802

86498

3

MODELO : 2016

8/01/2025

20/01/2025

TELEFONO 3223706175

TIPO LIVIANO / PESADO LP

FOTO CHASIS (S/C/O MOTOCICLETAS)

PLACA: RTO07D

ASIGNATARIO: DIEGO FELIPE REY ALBA

TECNOMECANICA

TECNOLOGIA

DESCRIPCION MANO DE OBRA, REPUESTOS E INSUMOS.

REFERENCIA

DESCRIPCION

CANTIDAD Y CRITERIO

TEMPORALIDAD DE OBRA

VALOR REP. O VALOR TEMPORAL

TOTAL

DESCUENTO %

VALOR SIN IVA

IVA

VALOR TOTAL CON DESCUENTO

REPUERTO

MANO DE OBRA

EXENTOS

VALOR NETO

DESCUENTO

BASE IVA

SUBTOTAL

IVA

VALOR TOTAL

NO CONTEMPLADOS

OBSERVACION: MANTENIMIENTO CORRECTIVO

[Handwritten signature]



POLICIA NACIONAL
DIRECCION ADMINISTRATIVA Y FINANCIERA

Mantenimiento Preventivo

07/01/2025 :18:29:39

Tipo	VEHICULO	Clase	MOTO
Sigla	04-0852	Placa	RTO07D
Marca	SUZUKI	Línea	DR 650
Modelo	2016	Color	UNIFORMADO

Unidad Actual DICAR



Nro Orden Trabajo PE-DICAR-2025-17

Fecha Orden Trabajo 07/01/2025 :18:27:30

Numero Contrato O.C 137725 DICAR

Fecha Contrato 29-NOV-24

Taller UT UMG-MOTORRAD-7M

Direccion CALLE 19 #69-37

Actividad

Mantenimiento Preventivo 87031 Km CAMBIO DE ACEITE Y FILTROS
(AIRE, ACEITE, COMBUSTIBLE), CAMBIO DE PASTILLAS DE FRENO,

~~SUBINTENDENTE GALINDO MARTOS GUSTAVO ANDRES~~
Perito Mecánico / Operario de Mantenimiento

~~INTENDENTE JEFE CIFUENTES QUINTANA JEISSON~~
Responsable de Vehiculos

~~INTENDENTE JEFE CIFUENTES QUINTANA JEISSON~~
Supervisor ó Responsable Entrada y Salida Bienes

Johan Caicedo
PATRULLERO CAICEDO BETANCOURT JOHAN
EMMANUELLE

Conductor Vehiculo

Recibi a Sastifacción

Johan Caicedo
PATRULLERO CAICEDO BETANCOURT JOHAN
EMMANUELLE
Conductor Vehiculo

~~INTENDENTE JEFE CIFUENTES QUINTANA JEISSON~~
Responsable de Vehiculos

GA.GALINDO003

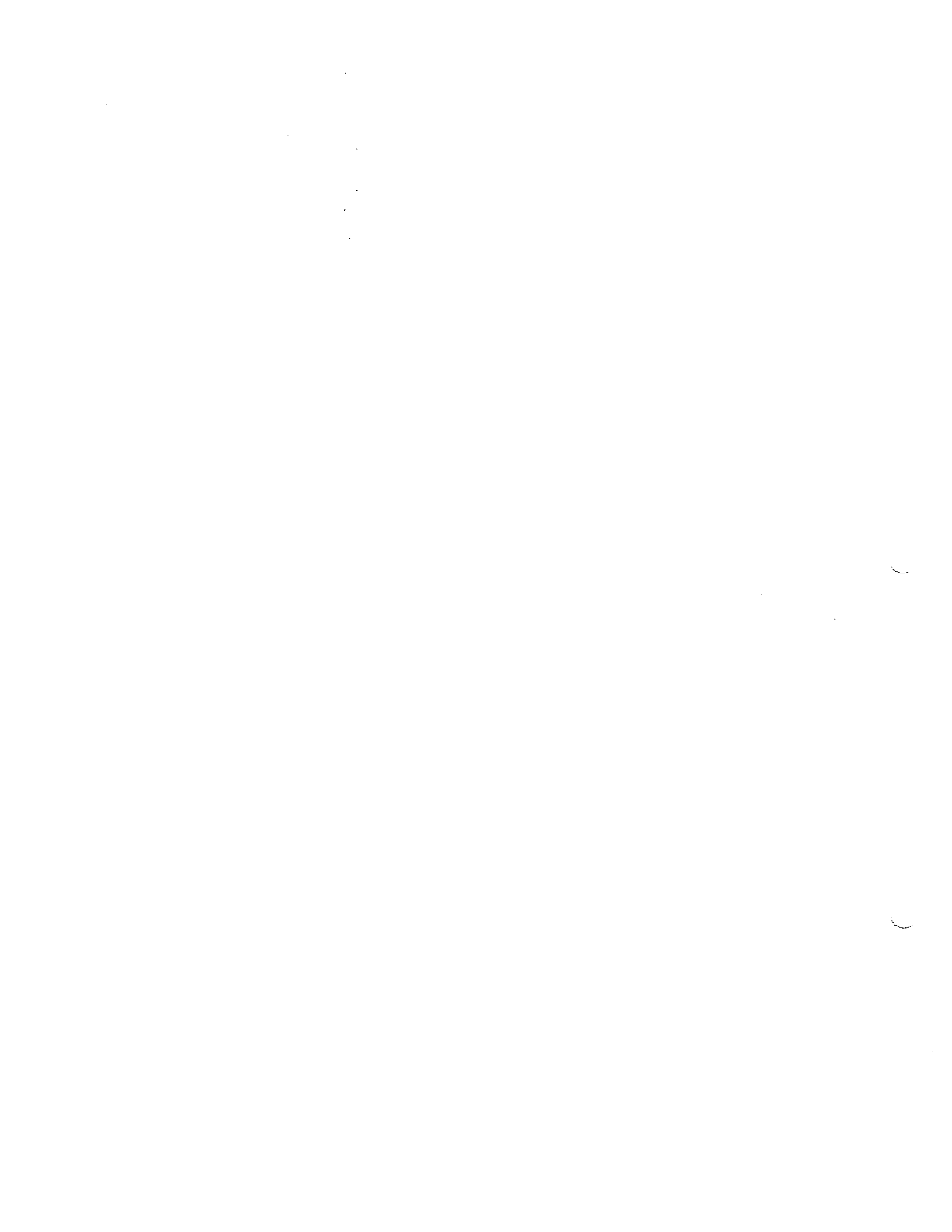

Página 1 de 1	PROCEDIMIENTO: REALIZAR MANTENIMIENTO DEL EQUIPO AUTOMOTOR	
Código: 1LF-FR-0094		
Fecha: 28/07/2024	CONTROL FINAL DE MANTENIMIENTO	
Versión: 2		

POLICIA NACIONAL

Ciudad	<u>BOGOTA</u>	Fecha	<u>8/1/2025</u>
---------------	---------------	--------------	-----------------

GRADO APELLIDOS Y NOMBRES	PATRULLERO CAICEDO BETANCOURT JOHAN		
NUMERO DE CEDULA	1031174971		
TELEFONO	3202770437		
MARCA Y LINEA DEL VEHICULO	SUZUKI	DR 650	
TIPO DE VEHICULO	MOTO		
SIGLA O PLACA	04-0852.	RTO07D	

MANTENIMIENTO: PREVENTIVO CORRECTIVO

KILOMETRAJE: 87031

CAMBIO DE ACEITE Y FILTROS (AIRE,ACEITE,COMBUSTIBLE), CAMBIO DE PASTILLAS DE FRENO,

Se realizó prueba de ruta con el fin de verificar el correcto funcionamiento del vehículo: SI NO

Porqué?: _____

RECOMENDACIONES AL CONDUCTOR:

1. Realizar diagnóstico final del vehículo, una vez este sea entregado después de haberse realizado el mantenimiento en el taller tercerizado.
2. El conductor debe comprobar que su vehículo se encuentre apto para el servicio, verificando el nivel de aceite del motor, liquido refrigerante y tener en cuenta cada una de las indicaciones establecidas en el "MANUAL LOGISTICO DE LA POLICIA NACIONAL"
3. Se notifica al conductor, que debe traer el vehiculo a los _____ kilometros de recorrido, con el fin de realizar el cambio de aceite y filtros, o al notar fallas en el funcionamiento del automotor.

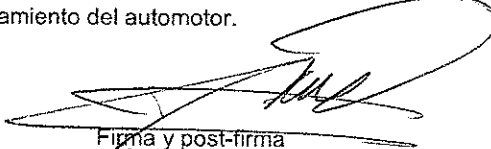

Firma y post-firma
del Responsable Mantenimiento Vehicular / Perito

Johan Caicedo
Firma y post-firma
del Conductor del Vehículo

INFORMACIÓN PÚBLICA

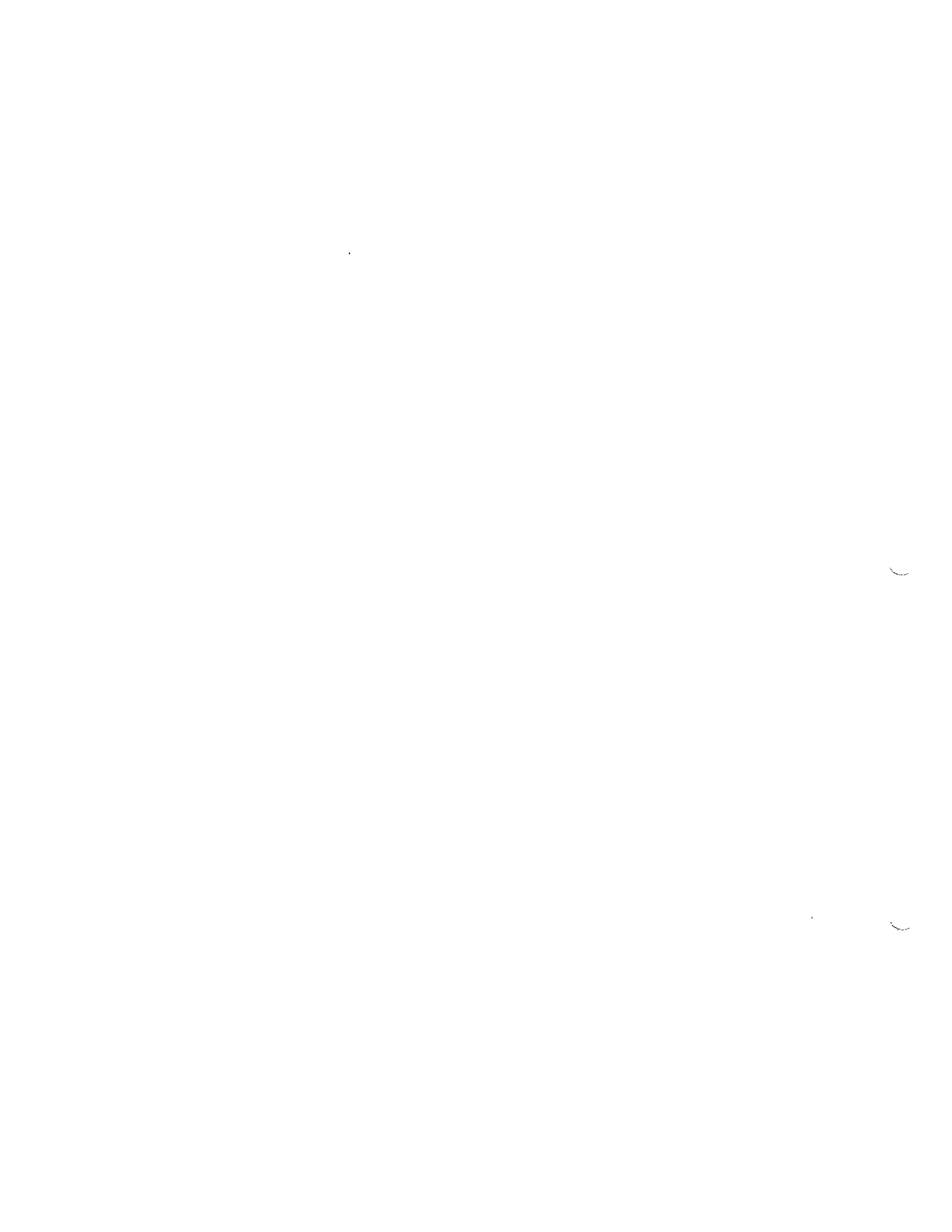



Documento:

Cotización

SEÑORES: DIRECCION DE CARABINEROS Y SEGURIDAD RURAL

CONTRATO 137725 DE 2024

REGISTRO FOTOGRAFICO DEL CEP

REGISTRO FOTOGRAFICO PLACA

NUMERO DE CONTRATO	0		
COTIZACION No:	0		
KILOMETRAJE:	3		
INTERVALO	MODELO : 2013		
CILINDRAJE	650		
FECHA DE INGRESO	0/01/1900		
FECHA COTIZACION	20/01/2025		
LINEA:	DR-650	PLACA:	CIC21C
MARCA:	SUZUKI DR 650	ASIGNATARIO:	Diego Felipe Rey Alba
TIPO LIVIANO / PESADO LUP	L		
FOTO CHASIS (SOLO MOTOCICLETAS)	3223706176		

CATEGORIA	CONSECUTIVO VOTEM	REFERENCIA	DESCRIPCION	CANTIDAD Y CRITERIO N/O	TEMPORALIDAD O MANDO DE OBRA	VALOR REP O VALOR TEMPORAL	TOTAL	DESCUENTO *	VALOR SIN IVA	IVA	VALOR TOTAL CON DESCUENTO
UBRICANTES	1	B-MO-REP-0002	INTERVALO 3 - TEMPORAL - ACEITE 4T - COBRO	3,00 \$	31.037,27 \$	3,00 \$	93.111,82		93.111,82	7.182,08	100.293,90
REPUESTO	3	B-MO-REP-0018	INTERVALO 3 - TEMPORAL - FILTRO ACEITE - PIZA	1,00 \$	45.045,13 \$	1,00 \$	45.045,13		37.853,05	15.187,68	53.040,73
REPUESTO	5	B-MO-REP-0019	INTERVALO 3 - TEMPORAL - FILTRO AIRE - PIZA	1,00 \$	98.694,10 \$	1,00 \$	98.694,10		82.936,22	7.891,32	90.827,54
REPUESTO	7	B-MO-REP-0020	INTERVALO 3 - TEMPORAL - FILTRO CONDUCIBLE - LINGADO	1,00 \$	49.424,60 \$	1,00 \$	49.424,60		41.533,28	1.785,72	43.319,00
REPUESTO	8	B-MO-REP-0024	INTERVALO 3 - TEMPORAL - OBRAS ELINDUCIBLE - PIZA	1,00 \$	11.184,26 \$	1,00 \$	11.184,26		9.399,54	1.785,72	11.185,26
MANDO DE OBRA	44	B-MO-TEC-0001	INTERVALO 3 - REPUESTOS - REVISION TECNOMECANICA	1,00 \$	257.021,60 \$	1,00 \$	257.021,60		215.984,54	41.037,06	257.021,60
MANDO DE OBRA	45	B-MO-TEMP-0018	INTERVALO 3 - TEMPORAL - FILTRO ACEITE	1,00 \$	29.237,10 \$	1,00 \$	29.237,10		24.588,99	4.688,11	29.277,10
MANDO DE OBRA	46	B-MO-TEMP-0019	INTERVALO 3 - TEMPORAL - FILTRO AIRE	1,00 \$	29.237,10 \$	1,00 \$	29.237,10		24.588,99	4.688,11	29.277,10
MANDO DE OBRA	53	B-MO-TEMP-0020	INTERVALO 3 - TEMPORAL - FILTRO CONDUCIBLE	1,00 \$	21.345,25 \$	1,00 \$	21.345,25		17.937,19	3.408,07	21.345,25
MANDO DE OBRA	54	B-MO-TEMP-0024	INTERVALO 3 - TEMPORAL - OBRAS ELINDUCIBLE	1,00 \$	23.399,49 \$	1,00 \$	23.399,49		19.655,03	3.734,46	23.389,49
MANDO DE OBRA	55	B-MO-TEMP-00275	INTERVALO 3 - TEMPORAL - CAMBIO DE ACEITE	1,00 \$	17.542,84 \$	1,00 \$	17.542,84		14.741,88	2.800,96	17.542,84
MANDO DE OBRA	76		NO CONTEMPLADOS								

OBSERVACION: MANTENIMIENTO CORRECTIVO		REBUESTO	\$	171.721,08
		MANDO DE OBRA	\$	317.456,63
		EFECTOS	\$	93.111,82
		VALOR NETO	\$	582.289,53
		DESCUENTO	\$	-
		SUBTOTAL	\$	489.177,71
		IVA	\$	92.943,76
		VALOR TOTAL	\$	675.233,29

OK



POLICIA NACIONAL
DIRECCION ADMINISTRATIVA Y FINANCIERA

Mantenimiento Preventivo

07/01/2025 :18:04:18

Tipo	VEHICULO	Clase	MOTO
Sigla	04-0377	Placa	CIC21C
Marca	SUZUKI	Línea	DR 650
Modelo	2013	Color	UNIFORMADO



Unidad Actual DICAR

Nro Orden Trabajo PE-DICAR-2025-16

Fecha Orden Trabajo 07/01/2025 :18:03:38

Numero Contrato O.C 137725 DICAR

Fecha Contrato 29-NOV-24

Taller UT UMG-MOTORRAD-7M

Direccion CALLE 19 #69-37

Actividad

Mantenimiento Preventivo 28641 Km CAMBIO DE ACEITE Y FILTROS
(AIRE, ACEITE, COMBUSTIBLE), CERTIFICACION TECNICO-MECANICA,

SUBINTENDENTE GALINDO MATOS GUSTAVO ANDRES
Perito Mecánico / Operario de Mantenimiento

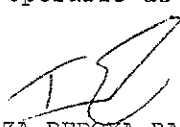

CAPITAN ISAZA BEDOYA BALTAZAR
Responsable de Vehiculos

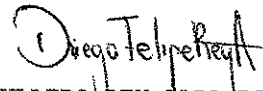
CAPITAN ISAZA BEDOYA BALTAZAR
Supervisor ó Responsable Entrada y Salida Bienes



PATRULLERO REY ALBA DIEGO FELIPE
Conductor Vehiculo

Recibi a Sastifacción

PATRULLERO REY ALBA DIEGO FELIPE
Conductor Vehiculo

CAPITAN ISAZA BEDOYA BALTAZAR
Responsable de Vehiculos

GA.GALINDO003

Página 1 de 1	PROCEDIMIENTO: REALIZAR MANTENIMIENTO DEL EQUIPO AUTOMOTOR	 POLICIA NACIONAL
Código: 1LF-FR-0094	CONTROL FINAL DE MANTENIMIENTO	
Fecha: 28/07/2024		
Versión: 2		

Ciudad	BOGOTA	Fecha	8/1/2025
---------------	---------------	--------------	-----------------

GRADO APELLIDOS Y NOMBRES	PATRULLERO REY ALBA DIEGO FELIPE		
NUMERO DE CEDULA	1030626168		
TELEFONO	3223706176		
MARCA Y LINEA DEL VEHICULO	SUZUKI	DR 650	
TIPO DE VEHICULO	MOTO		
SIGLA O PLACA	04-0377.	CIC21C	

MANTENIMIENTO: PREVENTIVO CORRECTIVO

KILOMETRAJE: 28641

CAMBIO DE ACEITE Y FILTROS (AIRE,ACEITE,COMBUSTIBLE),CERTIFICACION TECNICO-MECANICA,

Se realizó prueba de ruta con el fin de verificar el correcto funcionamiento del vehículo: SI NO

Porqué?: _____

RECOMENDACIONES AL CONDUCTOR:

1. Realizar diagnóstico final del vehículo, una vez este sea entregado después de haberse realizado el mantenimiento en el taller tercerizado.
2. El conductor debe comprobar que su vehículo se encuentre apto para el servicio, verificando el nivel de aceite del motor, liquido refrigerante y tener en cuenta cada una de las indicaciones establecidas en el "MANUAL LOGISTICO DE LA POLICIA NACIONAL"
3. Se notifica al conductor, que debe traer el vehiculo a los _____ kilometros de recorrido, con el fin de realizar el cambio de aceite y filtros, o al notar fallas en el funcionamiento del automotor.

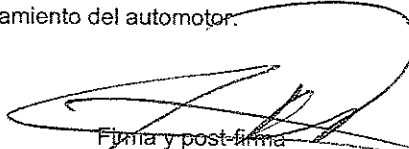
 Firma y post-firma
 del Responsable Mantenimiento Vehicular / Perito

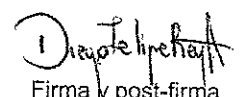
 Firma y post-firma
 del Conductor del Vehículo

SEÑORES: DIRECCION DE CARABINEROS Y SEGURIDAD RURAL

NUMERO DE CONTRATO	CONTRATO 137725 DE 2024		
COTIZACION No:	1374795		
KILOMETRAJE:	20626		
INTERVALO	3		
CILINDRAJE	2016		
FECHA DE INGRESO	8/01/2025		
FECHA COTIZACION	20/01/2025		

LINEA:	DR-650	PLACA:	RTX72D	TELEFONO	3134947351
MARCA:	SUZUKI DR 650	ASIGNATARIO:	MIGUEL FERNANDO PINEROS	TECNOMECANICA	

DESCRIPCION MANO DE OBRA, REPUESTOS E INSUMOS.	CANTIDAD Y CRITERIO M O	TEMPORIO SI MANO DE OBRA	VALOR REP O VALOR TEMPORIO	DESCUENTO %	TOTAL	VALOR SIN IVA	IVA	VALOR TOTAL CON DESCUENTO
REPUESTO	1,00 \$	67,202,06 \$	1,00 \$		67,202,06 \$	56,472,32 \$	10,729,74 \$	67,202,06 \$
REPUESTO	1,00 \$	98,694,10 \$	1,00 \$		98,694,10 \$	82,959,22 \$	15,734,88 \$	98,694,10 \$
REPUESTO	1,00 \$	222,722,50 \$	1,00 \$		222,722,50 \$	187,161,77 \$	35,560,74 \$	222,722,50 \$
REPUESTO	1,00 \$	286,406,08 \$	1,00 \$		286,406,08 \$	240,127,80 \$	45,278,28 \$	286,406,08 \$
REPUESTO	1,00 \$	320,060,18 \$	1,00 \$		320,060,18 \$	268,964,08 \$	51,096,10 \$	320,060,18 \$
MANO DE OBRA	1,00 \$	257,021,60 \$	1,00 \$		257,021,60 \$	215,994,54 \$	41,027,06 \$	257,021,60 \$
MANO DE OBRA	1,00 \$	17,542,84 \$	1,00 \$		17,542,84 \$	14,741,88 \$	2,800,96 \$	17,542,84 \$
MANO DE OBRA	1,00 \$	29,237,10 \$	1,00 \$		29,237,10 \$	24,569,99 \$	4,667,11 \$	29,237,10 \$
MANO DE OBRA	1,00 \$	38,383,64 \$	1,00 \$		38,383,64 \$	30,557,68 \$	7,825,96 \$	38,383,64 \$
MANO DE OBRA	1,00 \$	45,454,55 \$	1,00 \$		45,454,55 \$	38,197,10 \$	7,257,45 \$	45,454,55 \$
MANO DE OBRA	1,00 \$	52,055,14 \$	1,00 \$		52,055,14 \$	43,743,81 \$	8,311,33 \$	52,055,14 \$
MANO DE OBRA	1,00 \$	266,076,70 \$	1,00 \$		266,076,70 \$	223,593,87 \$	42,482,84 \$	266,076,70 \$
MANO DE OBRA	1,00 \$	81,984,86 \$	1,00 \$		81,984,86 \$	68,765,83 \$	13,219,03 \$	81,984,86 \$

REPUESTO	836,282,96 \$	MANO DE OBRA	660,161,70 \$
EXENTOS	\$	VALOR NETO	1,496,444,67 \$
DESCUENTO	\$	BASE IVA	1,496,444,67 \$
SUBTOTAL	\$	IVA	284,324,48 \$
VALOR TOTAL	\$	VALOR TOTAL	1,780,769,15 \$

OBSERVACION: MANTENIMIENTO CORRECTIVO

OK



**POLICIA NACIONAL
DIRECCION ADMINISTRATIVA Y FINANCIERA**

Mantenimiento Preventivo

07/01/2025 :17:55:17

Tipo	VEHICULO	Clase	MOTO
Sigla	04-1067	Placa	RTX72D
Marca	SUZUKI	Línea	DR 650
Modelo	2016	Color	UNIFORMADO
		Unidad Actual	DICAR



Nro Orden Trabajo	PE-DICAR-2025-15	Fecha Orden Trabajo	07/01/2025 :17:55:10
Numero Contrato	O.C 137725 DICAR	Fecha Contrato	29-NOV-24
Taller	UT UMG-MOTORRAD-7M		
Direccion	CALLE 19 #69-37		

Actividad

Mantenimiento Preventivo 33001 Km CERTIFICACION TECNICO-MECANICA, SINCRONIZACION, CAMBIO PASTILLAS, CAMBIO DE LLAVE SUWCHE Y TAPA COMBUSTIBLE, RETIFICAR RIN TRASERO,

~~SUBINTENDENTE GALINDO MATTOS GUSTAVO ANDRES~~
Perito Mecánico / Operario de Mantenimiento

~~CAPITAN ISAZA BEDOYA BALTAZAR~~
Responsable de Vehiculos

CAPITAN ISAZA BEDOYA BALTAZAR
Supervisor ó Responsable Entrada y Salida Bienes

PATRULLERO GUTIERREZ GUZMAN JUAN SEBASTIAN
Conductor Vehiculo

Recibi a Sastifacción

PATRULLERO GUTIERREZ GUZMAN JUAN SEBASTIAN
Conductor Vehiculo

CAPITAN ISAZA BEDOYA BALTAZAR
Responsable de Vehiculos

GA.GALINDO003

Página 1 de 1	PROCEDIMIENTO: REALIZAR MANTENIMIENTO DEL EQUIPO AUTOMOTOR	 POLICIA NACIONAL
Código: 1LF-FR-0094		
Fecha: 28/07/2024		
Versión: 2		

Ciudad	BOGOTA	Fecha	8/1/2025
---------------	--------	--------------	----------

GRADO APELLIDOS Y NOMBRES	PATRULLERO GUTIERREZ GUZMAN JUAN SEBASTIAN
NUMERO DE CEDULA	1005308649
TELEFONO	3145820923

MARCA Y LINEA DEL VEHICULO	SUZUKI	DR 650
TIPO DE VEHICULO	MOTO	
SIGLA O PLACA	04-1067.	RTX72D

MANTENIMIENTO: PREVENTIVO CORRECTIVO

KILOMETRAJE: 33001

CERTIFICACION TECNICO-MECANICA, SINCRONIZACION, CAMBIO PASTILLAS, CAMBIO DE LLAVE SUWCHE Y TAPA COMBUSTIBLE, RETIFICAR RIN TRASERO,

Se realizó prueba de ruta con el fin de verificar el correcto funcionamiento del vehículo: SI NO

Porqué?: _____

- RECOMENDACIONES AL CONDUCTOR:**
1. Realizar diagnóstico final del vehículo, una vez este sea entregado después de haberse realizado el mantenimiento en el taller tercerizado.
 2. El conductor debe comprobar que su vehículo se encuentre apto para el servicio, verificando el nivel de aceite del motor, liquido refrigerante y tener en cuenta cada una de las indicaciones establecidas en el "MANUAL LOGISTICO DE LA POLICIA NACIONAL"
 3. Se notifica al conductor, que debe traer el vehiculo a los _____ kilometros de recorrido, con el fin de realizar el cambio de aceite y filtros, o al notar fallas en el funcionamiento del automotor.

 Firma y post-firma
 del Responsable Mantenimiento Vehicular / Perito

 Firma y post-firma
 del Conductor del Vehículo

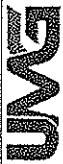

Union Motor Group

Documento:

Cotización

FORMATO 001
1
30/11/2022
Página: 1 de 1

SEÑORES: DIRECCION DE CARABINEROS Y SEGURIDAD RURAL

REGISTRO FOTOGRAFICO PRIMETRIA

REGISTRO FOTOGRAFICO DEL CUP

REGISTRO FOTOGRAFICO PLACA

CONTRATO 137725 DE 2024

COTIZACION No: **1374791**

KILOMETRAJE: 11

INTERVALO: 3

CILINDRAJE: 650

FECHA DE INGRESO: 8/01/2025

FECHA COTIZACION: 20/01/2025

MODELO: 2016

TIPO LÍMAMO / PESADO LPF: L

FOTO CHASIS (SOLO MOTOCICLETAS)



LÍNEA: DR-650

MARCA: SUZUKI DR 650

PLACA: RTX30D

ASIGNATARIO: 0

TELEFONO: 0

TECNOMECANICA

DESCRIPCION/MANO DE OBRA, REPUESTOS E INSUMOS	CANTIDAD Y CRITERIO M.O.	TEMPORIO SI/MANO DE OBRA	VALOR REP O VALOR TEMPORIO	DESCUENTO %	VALOR SIN IVA	IVA	VALOR TOTAL CON DESCUENTO
INTERVALO 3 - REPUESTOS - REVISOR TECNOMECANICA	1,00	257.021,00	1,00		215.984,54	41.037,06	257.021,60
MANO DE OBRA	44						
MANO DE OBRA	76						

OBSERVACION: MANTENIMIENTO CORRECTIVO

REPUESTO	\$	
MANO DE OBRA	\$	215.984,54
ELEKTROS	\$	
VALOR NETO	\$	215.984,54
DESCUENTO	\$	
BASE IVA	\$	215.984,54
SUBTOTAL	\$	215.984,54
IVA	\$	41.037,06
VALOR TOTAL	\$	257.021,60

OK



POLICIA NACIONAL
DIRECCION ADMINISTRATIVA Y FINANCIERA

Mantenimiento Preventivo

07/01/2025 :15:59:13

Tipo	VEHICULO	Clase	MOTO
Sigla	04-1025	Placa	RTX30D
Marca	SUZUKI	Linea	DR 650
Modelo	2016	Color	UNIFORMADO
		Unidad Actual	DICAR



Nro Orden Trabajo PE-DICAR-2025-7 Fecha Orden Trabajo 07/01/2025 :15:59:07

Numero Contrato O.C 137725 DICAR Fecha Contrato 29-NOV-24

Taller UT UMG-MOTORRAD-7M

Direccion CALLE 19 #69-37

Actividad

Mantenimiento Preventivo 44481 Km CERTIFICACION TECNICO-MECANICA

SUBINTENDENTE GALINDO MATEOS GUSTAVO ANDRES
Perito Mecánico / Operario de Mantenimiento

CAPITAN ISAZA BEDOYA BALTAZAR
Responsable de Vehiculos

CAPITAN ISAZA BEDOYA BALTAZAR
Supervisor ó Responsable Entrada y Salida Bienes

PATRULLERO RODRIGUEZ RESTREPO FRANKLIN
Conductor Vehiculo

Recibi a Sastifacción

PATRULLERO RODRIGUEZ RESTREPO FRANKLIN
Conductor Vehiculo

CAPITAN ISAZA BEDOYA BALTAZAR
Responsable de Vehiculos

GA.GALINDO003



Página 1 de 1	PROCEDIMIENTO: REALIZAR MANTENIMIENTO DEL EQUIPO AUTOMOTOR	 POLICIA NACIONAL
Código: 1LF-FR-0094		
Fecha: 28/07/2024		
Versión: 2		

Ciudad	BOGOTA	Fecha	8/1/2025
GRADO APELLIDOS Y NOMBRES	PATRULLERO RODRIGUEZ RESTREPO FRANKLIN		
NUMERO DE CEDULA	1117491342		
TELEFONO	3213723451		
MARCA Y LINEA DEL VEHICULO	SUZUKI	DR 650	
TIPO DE VEHICULO	MOTO		
SIGLA O PLACA	04-1025.	RTX30D	

MANTENIMIENTO: PREVENTIVO X CORRECTIVO _____
 KILOMETRAJE: 44481

CERTIFICACION TECNICO-MECANICA,

Se realizó prueba de ruta con el fin de verificar el correcto funcionamiento del vehículo: SI X NO _____
 Porqué?: _____

- RECOMENDACIONES AL CONDUCTOR:**
1. Realizar diagnóstico final del vehículo, una vez este sea entregado después de haberse realizado el mantenimiento en el taller tercerizado.
 2. El conductor debe comprobar que su vehículo se encuentre apto para el servicio, verificando el nivel de aceite del motor, liquido refrigerante y tener en cuenta cada una de las indicaciones establecidas en el "MANUAL LOGISTICO DE LA POLICIA NACIONAL"
 3. Se notifica al conductor, que debe traer el vehiculo a los _____ kilometros de recorrido, con el fin de realizar el cambio de aceite y filtros, o al notar fallas en el funcionamiento del automotor.

 Firma y post-firma
 del Responsable Mantenimiento Vehicular / Perito

 Firma y post-firma
 del Conductor del Vehículo

INFORMACIÓN PÚBLICA



Documento:

Cotización

FORMATO 001

1

30/11/2022

Página: 1 de 1

SEÑORES: DIRECCION DE CARABINEROS Y SEGURIDAD RURAL

REGISTRO FOTOGRAFICO AUTOMATICO

REGISTRO FOTOGRAFICO AUTOMATICO

REGISTRO FOTOGRAFICO AUTOMATICO

REGISTRO FOTOGRAFICO AUTOMATICO

REGISTRO FOTOGRAFICO AUTOMATICO

REGISTRO FOTOGRAFICO AUTOMATICO

REGISTRO FOTOGRAFICO AUTOMATICO

REGISTRO FOTOGRAFICO AUTOMATICO

REGISTRO FOTOGRAFICO AUTOMATICO

REGISTRO FOTOGRAFICO AUTOMATICO

REGISTRO FOTOGRAFICO AUTOMATICO

REGISTRO FOTOGRAFICO AUTOMATICO

REGISTRO FOTOGRAFICO AUTOMATICO

REGISTRO FOTOGRAFICO AUTOMATICO

REGISTRO FOTOGRAFICO AUTOMATICO

REGISTRO FOTOGRAFICO AUTOMATICO

REGISTRO FOTOGRAFICO AUTOMATICO

REGISTRO FOTOGRAFICO AUTOMATICO

REGISTRO FOTOGRAFICO AUTOMATICO

REGISTRO FOTOGRAFICO AUTOMATICO

REGISTRO FOTOGRAFICO AUTOMATICO

REGISTRO FOTOGRAFICO AUTOMATICO

REGISTRO FOTOGRAFICO AUTOMATICO

REGISTRO FOTOGRAFICO AUTOMATICO

REGISTRO FOTOGRAFICO AUTOMATICO

REGISTRO FOTOGRAFICO AUTOMATICO

REGISTRO FOTOGRAFICO AUTOMATICO

REGISTRO FOTOGRAFICO AUTOMATICO

REGISTRO FOTOGRAFICO AUTOMATICO

REGISTRO FOTOGRAFICO AUTOMATICO

REGISTRO FOTOGRAFICO AUTOMATICO

REGISTRO FOTOGRAFICO AUTOMATICO

REGISTRO FOTOGRAFICO AUTOMATICO

REGISTRO FOTOGRAFICO AUTOMATICO

REGISTRO FOTOGRAFICO AUTOMATICO

REGISTRO FOTOGRAFICO AUTOMATICO

REGISTRO FOTOGRAFICO AUTOMATICO

REGISTRO FOTOGRAFICO AUTOMATICO

REGISTRO FOTOGRAFICO AUTOMATICO

REGISTRO FOTOGRAFICO AUTOMATICO

REGISTRO FOTOGRAFICO AUTOMATICO

REGISTRO FOTOGRAFICO AUTOMATICO

REGISTRO FOTOGRAFICO AUTOMATICO

REGISTRO FOTOGRAFICO AUTOMATICO

REGISTRO FOTOGRAFICO AUTOMATICO

DESCRIPCION MANDO DE OBRA, REPUESTOS E INSUMOS:

CATEGORIA	CONSECUTIVO ITEM	REFERENCIA	DESCRIPCION	CANTIDAD Y CRITERIO M.C.	TEMPARIO SI MANDO DE OBRA	VALOR REFER VALOR TEMPARIO	TOTAL	DESCUENTO %	VALOR SIN IVA	IVA	VALOR TOTAL CON DESCUENTO																							
REPUESTO	3	B-MO-REP-00079	INTERVALO 3 - TEMPARIO - DIRECCION TRASERA - PEZA	1,00 \$	61.388,18 \$	1,00 \$	61.388,18 \$		\$ 51.985,11	\$ 9.403,07	\$ 61.388,18																							
REPUESTO	6	B-MO-REP-00123	INTERVALO 3 - TEMPARIO - GUAYA ACELERADOR - PEZA	1,00 \$	91.936,40 \$	1,00 \$	91.936,40 \$		\$ 77.257,48	\$ 14.678,92	\$ 91.936,40																							
REPUESTO	7	B-MO-REP-00124	INTERVALO 3 - TEMPARIO - GUAYA DISQUE - PEZA	1,00 \$	58.893,22 \$	1,00 \$	58.893,22 \$		\$ 49.460,10	\$ 9.433,12	\$ 58.893,22																							
REPUESTO	8	B-MO-REP-00115	INTERVALO 3 - TEMPARIO - GUAYA CLUTCH - PEZA	1,00 \$	102.850,55 \$	1,00 \$	102.850,55 \$		\$ 86.428,04	\$ 16.422,52	\$ 102.850,55																							
MANDO DE OBRA	44	B-MO-TEMP-00078	INTERVALO 3 - TEMPARIO - DIRECCIONAL TRASERA	1,00 \$	29.237,10 \$	1,00 \$	29.237,10 \$		\$ 24.568,96	\$ 4.668,14	\$ 29.237,10																							
MANDO DE OBRA	45	B-MO-TEMP-00078	INTERVALO 3 - TEMPARIO - GUAYA CLUTCH	1,00 \$	32.160,91 \$	1,00 \$	32.160,91 \$		\$ 27.025,97	\$ 5.134,94	\$ 32.160,91																							
MANDO DE OBRA	53	B-MO-TEMP-00125	INTERVALO 3 - TEMPARIO - GUAYA ACELERADOR	1,00 \$	40.932,33 \$	1,00 \$	40.932,33 \$		\$ 34.396,92	\$ 6.535,41	\$ 40.932,33																							
MANDO DE OBRA	54	B-MO-TEMP-00059	INTERVALO 3 - TEMPARIO - CALA PIRON VELOCIMETRO	1,00 \$	20.281,23 \$	1,00 \$	20.281,23 \$		\$ 17.043,05	\$ 3.238,18	\$ 20.281,23																							
MANDO DE OBRA	55	B-MO-TEMP-00228	INTERVALO 3 - TEMPARIO - SENSOR VELOCIMETRO	1,00 \$	28.175,67 \$	1,00 \$	28.175,67 \$		\$ 23.677,04	\$ 4.498,64	\$ 28.175,67																							
MANDO DE OBRA	56	B-MO-TEMP-00286	INTERVALO 3 - TEMPARIO - REUSION ELECTRICA	1,00 \$	81.854,66 \$	1,00 \$	81.854,66 \$		\$ 68.793,83	\$ 13.070,83	\$ 81.864,66																							
MANDO DE OBRA	76		NO CONTIENE LACRES	1,00 \$		1,00 \$																												
OBSERVACION: MANTENIMIENTO CORRECTIVO																																		
<table border="0"> <tr> <td>REPUESTO</td> <td>\$</td> <td>264.771,73</td> </tr> <tr> <td>MANDO DE OBRA</td> <td>\$</td> <td>195.505,80</td> </tr> <tr> <td>VALOR NETO</td> <td>\$</td> <td>460.277,53</td> </tr> <tr> <td>DESCUENTO</td> <td>\$</td> <td>-</td> </tr> <tr> <td>BASE IVA</td> <td>\$</td> <td>460.277,53</td> </tr> <tr> <td>SUBTOTAL</td> <td>\$</td> <td>460.277,53</td> </tr> <tr> <td>IVA</td> <td>\$</td> <td>67.452,73</td> </tr> <tr> <td>VALOR TOTAL</td> <td>\$</td> <td>547.730,26</td> </tr> </table>											REPUESTO	\$	264.771,73	MANDO DE OBRA	\$	195.505,80	VALOR NETO	\$	460.277,53	DESCUENTO	\$	-	BASE IVA	\$	460.277,53	SUBTOTAL	\$	460.277,53	IVA	\$	67.452,73	VALOR TOTAL	\$	547.730,26
REPUESTO	\$	264.771,73																																
MANDO DE OBRA	\$	195.505,80																																
VALOR NETO	\$	460.277,53																																
DESCUENTO	\$	-																																
BASE IVA	\$	460.277,53																																
SUBTOTAL	\$	460.277,53																																
IVA	\$	67.452,73																																
VALOR TOTAL	\$	547.730,26																																

OK



POLICIA NACIONAL
DIRECCION ADMINISTRATIVA Y FINANCIERA

Mantenimiento Preventivo

14/01/2025 :10:42:48

Tipo	VEHICULO	Clase	MOTO
Sigla	04-1031	Placa	RTX36D
Marca	SUZUKI	Linea	DR 650
Modelo	2016	Color	UNIFORMADO
		Unidad Actual	DICAR



Nro Orden Trabajo	PE-DICAR-2025-97	Fecha Orden Trabajo	14/01/2025 :10:42:12
Numero Contrato	O.C 137725 DICAR	Fecha Contrato	29-NOV-24
Taller	UT UMG-MOTORRAD-7M		
Direccion	CALLE 19 #69-37		

Actividad

Mantenimiento Preventivo 38350 Km CAMBIO DE GUAYAS DE CLUTH, CHOQUE, ACELERADOR, Y VELOCIMETRO, CAMBIO DE DIRECCIONAL

SUBINTENDENTE GALINDO MATTOS GUSTAVO ANDRES
Perito Mecánico / Operario de Mantenimiento

INTENDENTE JEFE CIFUENTES QUINTANA JEISSON
Responsable de Vehiculos

INTENDENTE JEFE CIFUENTES QUINTANA JEISSON
Supervisor ó Responsable Entrada y Salida Bienes

SUBINTENDENTE PADIÑA CASANOVA JOSE ROGELIO
Conductor Vehiculo

Recibi a Sastifacción

SUBINTENDENTE PADIÑA CASANOVA JOSE ROGELIO
Conductor Vehiculo

INTENDENTE JEFE CIFUENTES QUINTANA JEISSON
Responsable de Vehiculos

GA.GALINDO003

Página 1 de 1	PROCEDIMIENTO: REALIZAR MANTENIMIENTO DEL EQUIPO AUTOMOTOR	 POLICIA NACIONAL
Código: 1LF-FR-0094		
Fecha: 28/07/2024		
Versión: 2		

Ciudad	BOGOTA	Fecha	15/1/2025
---------------	--------	--------------	-----------

GRADO APELLIDOS Y NOMBRES	SUBINTENDENTE PADILLA CASANOVA JOSE ROGELIO
NUMERO DE CEDULA	83091290
TELEFONO	3502638376

MARCA Y LINEA DEL VEHICULO	SUZUKI	DR 650
TIPO DE VEHICULO	MOTO	
SIGLA O PLACA	04-1031.	RTX36D

MANTENIMIENTO: PREVENTIVO CORRECTIVO

KILOMETRAJE: 38350

CAMBIO DE GUAYAS DE CLUTH, CHOQUE, ACELERADOR, Y VELOCIMETRO, CAMBIO DE DIRECCIONAL

Se realizó prueba de ruta con el fin de verificar el correcto funcionamiento del vehículo: SI NO

Porqué?: _____

- RECOMENDACIONES AL CONDUCTOR:**
1. Realizar diagnóstico final del vehículo, una vez este sea entregado después de haberse realizado el mantenimiento en el taller tercerizado.
 2. El conductor debe comprobar que su vehículo se encuentre apto para el servicio, verificando el nivel de aceite del motor, liquido refrigerante y tener en cuenta cada una de las indicaciones establecidas en el "MANUAL LOGISTICO DE LA POLICIA NACIONAL"
 3. Se notifica al conductor, que debe traer el vehiculo a los _____ kilometros de recorrido, con el fin de realizar el cambio de aceite y filtros, o al notar fallas en el funcionamiento del automotor.

 Firma y post-firma
 del Responsable Mantenimiento Vehicular / Perito

 Firma y post-firma
 del Conductor del Vehículo



Union Motor Group

Documento:

Cotización

FORMATO 001
1
30/11/2022
Pagina: 1 de 1

SEÑORES: DIRECCION DE CARABINEROS Y SEGURIDAD RURAL

NUMERO DE CONTRATO		CONTRATO 137725 DE 2024	
COTIZACION No:		1374873	
KILOMETRAJE:		16795	
INTERVALO		3	
CILINDRAJE		650	
FECHA DE INGRESO		15/01/2025	
FECHA COTIZACION		20/01/2025	
LINEA:		DR-650	
MARCA:		SUZUKI DR 650	
DESCRIPCION MANO DE OBRA, REPUESTOS E INSUMOS:		PLACA: RTO41D ASIGNATARIO: CASALLAS BOHADA OSCAR STEVENS	

CATEGORIA	CONSECUTIVO	REFERENCIA	DESCRIPCION	CANTIDAD Y CRITERIO M.O.	TEMPARIO SI MANO DE OBRA	VALOR REP O VALOR TEMPARIO	TOTAL	DESCUENTO %	VALOR SIN IVA	IVA	VALOR TOTAL CON DESCUENTO
LUBRICANTES	1	IS-MO-REP-0002Z	INTERVALO 3 - TEMPARIO - ACEITE 4T - CUARTO	3,00 \$	31.037,27 \$	3,00 \$	93.111,82 \$		93.111,82 \$		93.111,82 \$
REPUESTO	3	IS-MO-REP-00118	INTERVALO 3 - TEMPARIO - FILTRO ACEITE - PREZA	1,00 \$	45.045,13 \$	1,00 \$	45.045,13 \$		37.855,05 \$	7.192,08 \$	45.045,13 \$
REPUESTO	6	IS-MO-REP-00119	INTERVALO 3 - TEMPARIO - FILTRO AHUE - PREZA	1,00 \$	98.694,10 \$	1,00 \$	98.694,10 \$		82.936,22 \$	15.757,88 \$	98.694,10 \$
REPUESTO	7	IS-MO-REP-00120	INTERVALO 3 - TEMPARIO - FILTRO COMBUSTIBLE - UNIDAD	1,00 \$	49.424,60 \$	1,00 \$	49.424,60 \$		41.533,28 \$	7.891,32 \$	49.424,60 \$
REPUESTO	8	IS-MO-REP-00174	INTERVALO 3 - TEMPARIO - ORING FILTRO ACEITE - PREZA	1,00 \$	11.184,26 \$	1,00 \$	11.184,26 \$		9.396,54 \$	1.787,72 \$	11.184,26 \$
MANO DE OBRA	44	IS-MO-TEMP-00118	INTERVALO 3 - TEMPARIO - FILTRO ACEITE	1,00 \$	29.237,10 \$	1,00 \$	29.237,10 \$		24.568,99 \$	4.668,11 \$	29.237,10 \$
MANO DE OBRA	45	IS-MO-TEMP-00119	INTERVALO 3 - TEMPARIO - FILTRO AHUE	1,00 \$	29.237,10 \$	1,00 \$	29.237,10 \$		24.568,99 \$	4.668,11 \$	29.237,10 \$
MANO DE OBRA	49	IS-MO-TEMP-00120	INTERVALO 3 - TEMPARIO - FILTRO COMBUSTIBLE	1,00 \$	21.345,25 \$	1,00 \$	21.345,25 \$		17.937,19 \$	3.408,07 \$	21.345,25 \$
MANO DE OBRA	53	IS-MO-TEMP-00174	INTERVALO 3 - TEMPARIO - ORING FILTRO ACEITE	1,00 \$	23.389,49 \$	1,00 \$	23.389,49 \$		19.655,03 \$	3.734,46 \$	23.389,49 \$
MANO DE OBRA	54	IS-MO-TEMP-00175	INTERVALO 3 - TEMPARIO - CAMBIO DE ACEITE	1,00 \$	17.542,84 \$	1,00 \$	17.542,84 \$		14.741,88 \$	2.800,96 \$	17.542,84 \$
MANO DE OBRA	76		NO CORTEPLADOS								

REPIUESTO		\$ 171.721,06	
MANO DE OBRA		\$ 101.472,08	
EXERTOS		\$ 93.111,82	
VALOR NETO		\$ 366.304,96	
DESCUENTO		\$ -	
BASE IVA		\$ 273.193,16	
SUBTOTAL		\$ 366.304,96	
IVA		\$ 51.906,70	
VALOR TOTAL		\$ 418.211,66	

20/11



POLICIA NACIONAL
DIRECCION ADMINISTRATIVA Y FINANCIERA

Mantenimiento Preventivo

14/01/2025 :09:51:44

Tipo	VEHICULO	Clase	MOTO
Sigla	04-0886	Placa	RTO41D
Marca	SUZUKI	Línea	DR 650
Modelo	2016	Color	UNIFORMADO
		Unidad Actual	DICAR



Nro Orden Trabajo	PE-DICAR-2025-96	Fecha Orden Trabajo	14/01/2025 :09:51:39
Numero Contrato	O.C 137725 DICAR	Fecha Contrato	29-NOV-24

Taller UT UMG-MOTORRAD-7M
 Direccion CALLE 19 #69-37

Actividad

Mantenimiento Preventivo 16690 Km CAMBIO DE ACEITE Y FILTROS
 (AIRE, ACEITE, COMBUSTIBLE),

~~SUBINTENDENTE GALINDO MATTOS GUSTAVO ANDRES~~
~~Perito Mecánico / Operario de Mantenimiento~~

~~INTENDENTE JEFE CIFUENTES QUINTANA JEISSON~~
~~Responsable de Vehiculos~~

~~INTENDENTE JEFE CIFUENTES QUINTANA JEISSON~~
~~Supervisor ó Responsable Entrada y Salida Bienes~~

~~SUBINTENDENTE CASALLAS BOHADA OSCAR STEVENS~~
~~Conductor Vehiculo~~

Recibi a Sastifacción

~~SUBINTENDENTE CASALLAS BOHADA OSCAR STEVENS~~
~~Conductor Vehiculo~~

~~INTENDENTE JEFE CIFUENTES QUINTANA JEISSON~~
~~Responsable de Vehiculos~~

GA.GALINDO003

Página 1 de 1	PROCEDIMIENTO: REALIZAR MANTENIMIENTO DEL EQUIPO AUTOMOTOR	 POLICIA NACIONAL
Código: 1LF-FR-0094		
Fecha: 28/07/2024		
Versión: 2		

Ciudad	BOGOTA	Fecha	15/1/2025
---------------	--------	--------------	-----------

GRADO APELLIDOS Y NOMBRES	SUBINTENDENTE CASALLAS BOHADA OSCAR STEVENS
NUMERO DE CEDULA	1070951454
TELEFONO	3142695460

MARCA Y LINEA DEL VEHICULO	SUZUKI	DR 650
TIPO DE VEHICULO	MOTO	
SIGLA O PLACA	04-0886.	RTO41D

MANTENIMIENTO: PREVENTIVO CORRECTIVO

KILOMETRAJE: 16690

CAMBIO DE ACEITE Y FILTROS (AIRE, ACEITE, COMBUSTIBLE),

Se realizó prueba de ruta con el fin de verificar el correcto funcionamiento del vehículo: SI NO

Porqué?: _____

- RECOMENDACIONES AL CONDUCTOR:**
1. Realizar diagnóstico final del vehículo, una vez este sea entregado después de haberse realizado el mantenimiento en el taller tercerizado.
 2. El conductor debe comprobar que su vehículo se encuentre apto para el servicio, verificando el nivel de aceite del motor, liquido refrigerante y tener en cuenta cada una de las indicaciones establecidas en el "MANUAL LOGISTICO DE LA POLICIA NACIONAL"
 3. Se notifica al conductor, que debe traer el vehiculo a los _____ kilometros de recorrido, con el fin de realizar el cambio de aceite y filtros, o al notar fallas en el funcionamiento del automotor.

 Firma y post-firma
 del Responsable Mantenimiento Vehicular / Perito

 Firma y post-firma
 del Conductor del Vehículo

SEÑORES: DIRECCION DE CARABINEROS Y SEGURIDAD RURAL

REGISTRO FOTOGRAFICO INMATRIAN		REGISTRO FOTOGRAFICO DEL CHIP		REGISTRO FOTOGRAFICO PLACA			
CONTRATO 137725 DE 2024							
NUMERO DE CONTRATO		TIPO LIVIANO / PESADO LP					
COTIZACION No:		3142895460					
KILOMETRAJE:		TELEFONO					
INTERVALO		TECNOMECANICA					
CILINDRAJE		MODELO :					
FECHA DE INGRESO		2013					
FECHA COTIZACION		0/01/1900					
LINEA:		DR-650					
MARCA:		SUZUKI DR 650					
DESCRIPCION MANO DE OBRA, REPUESTOS E INSUMOS.		PLACA: NGQ21C					
ASIGNATARIO:		CABALLAS BIDAHA OSCAR STEVENS					
CATEGORIA	CANTIDAD	TEMPORALIDAD	VALOR REP/O VALOR	DESCUENTO	VALOR SIN IVA	IVA	VALOR TOTAL CON
REPUESTO	1	1,00	\$ 91.936,40	\$ 1,00	\$ 91.936,40	\$ 14.878,92	\$ 91.936,40
REPUESTO	6	1,00	\$ 58.893,22	\$ 1,00	\$ 58.893,22	\$ 9.403,12	\$ 58.893,22
REPUESTO	7	1,00	\$ 102.850,55	\$ 1,00	\$ 102.850,55	\$ 16.421,52	\$ 102.850,55
MANO DE OBRA	44	1,00	\$ 32.160,91	\$ 1,00	\$ 32.160,91	\$ 5.134,84	\$ 32.160,91
MANO DE OBRA	49	1,00	\$ 40.932,33	\$ 1,00	\$ 40.932,33	\$ 6.535,41	\$ 40.932,33
MANO DE OBRA	53	1,00	\$ 81.864,66	\$ 1,00	\$ 81.864,66	\$ 13.070,83	\$ 81.864,66
MANO DE OBRA	54	1,00	\$ 20.281,23	\$ 1,00	\$ 20.281,23	\$ 3.238,19	\$ 20.281,23
MANO DE OBRA	55	1,00	\$ 28.175,67	\$ 1,00	\$ 28.175,67	\$ 4.438,64	\$ 28.175,67
NO CONTIENE PLAZOS							
OBSERVACION: MANTENIMIENTO CORRECTIVO							
REFUESTO		\$ 213.176,62					
MANO DE OBRA		\$ 170.936,81					
EXENTOS		\$ -					
VALOR NETO		\$ 384.113,43					
DESCUENTO		\$ -					
BASE IVA		\$ 384.113,43					
SURTOTAL		\$ 384.113,43					
IVA		\$ 72.981,55					
VALOR TOTAL		\$ 457.094,98					

Handwritten signature



POLICIA NACIONAL
DIRECCION ADMINISTRATIVA Y FINANCIERA

Mantenimiento Preventivo

14/01/2025 :10:57:38

Tipo	VEHICULO	Clase	MOTO
Sigla	04-0486	Placa	NGQ21C
Marca	SUZUKI	Linea	DR 650
Modelo	2013	Color	UNIFORMADO
		Unidad Actual	DICAR

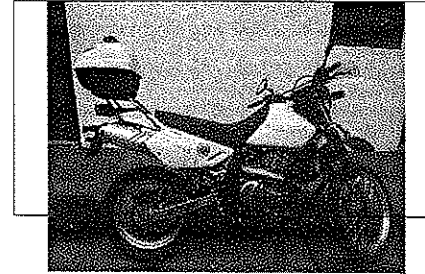

Nro Orden Trabajo PE-DICAR-2025-99 Fecha Orden Trabajo 14/01/2025 :10:57:32

Numero Contrato O.C 137725 DICAR Fecha Contrato 29-NOV-24

Taller UT UMG-MOTORRAD-7M

Direccion CALLE 19 #69-37

Actividad

Mantenimiento Preventivo 64596 Km CAMBIO DE GUAYAS DE CLUTH, CHOQUE, ACELERADOR, Y VELOCIMETRO,

SUBINTENDENTE GALINDO MATTOS GUSTAVO ANDRES
Perito Mecánico / Operación de Mantenimiento

INTENDENTE JEFE CIFUENTES QUINTANA JEISSON
Responsable de Vehiculos

INTENDENTE JEFE CIFUENTES QUINTANA JEISSON
Supervisor ó Responsable Entrada y Salida Bienes

SUBINTENDENTE PABLO CASANOVA JOSE ROGELIO
Conductor Vehiculo

Recibi a Sastifacción

SUBINTENDENTE PABLO CASANOVA JOSE ROGELIO
Conductor Vehiculo

INTENDENTE JEFE CIFUENTES QUINTANA JEISSON
Responsable de Vehiculos

GA.GALINDO003



Página 1 de 1	PROCEDIMIENTO: REALIZAR MANTENIMIENTO DEL EQUIPO AUTOMOTOR	 POLICIA NACIONAL
Código: 1LF-FR-0094		
Fecha: 28/07/2024		
Versión: 2		

Ciudad	<u>BOGOTA</u>	Fecha	<u>15/1/2025</u>
---------------	---------------	--------------	------------------

GRADO APELLIDOS Y NOMBRES	SUBINTENDENTE PADILLA CASANOVA JOSE ROGELIO		
NUMERO DE CEDULA	83091290		
TELEFONO	3502638376		
MARCA Y LINEA DEL VEHICULO	SUZUKI	DR 650	
TIPO DE VEHICULO	MOTO		
SIGLA O PLACA	04-0486.	NGQ21C	

MANTENIMIENTO: PREVENTIVO CORRECTIVO

KILOMETRAJE: 64596

CAMBIO DE GUAYAS DE CLUTH, CHOQUE, ACELERADOR, Y VELOCIMETRO,

Se realizó prueba de ruta con el fin de verificar el correcto funcionamiento del vehículo: SI NO

Porqué?: _____

RECOMENDACIONES AL CONDUCTOR:

1. Realizar diagnóstico final del vehículo, una vez este sea entregado después de haberse realizado el mantenimiento en el taller tercerizado.
2. El conductor debe comprobar que su vehículo se encuentre apto para el servicio, verificando el nivel de aceite del motor, liquido refrigerante y tener en cuenta cada una de las indicaciones establecidas en el "MANUAL LOGISTICO DE LA POLICIA NACIONAL"
3. Se notifica al conductor, que debe traer el vehiculo a los _____ kilometros de recorrido, con el fin de realizar el cambio de aceite y filtros, o al notar fallas en el funcionamiento del automotor.

 Firma y post-firma
 del Responsable Mantenimiento Vehicular / Perito

 Firma y post-firma
 del Conductor del Vehículo





Documento:

Cotización

FORMATO 001

1

30/11/2022

Página: 1 de 1

SEÑORES: DIRECCION DE CARABINEROS Y SEGURIDAD RURAL

CONTRATO 137725 DE 2024

REGISTRO FOTOGRAFICO ALTERNATIVO

REGISTRO FOTOGRAFICO DEL CNP

REGISTRO FOTOGRAFADO PLACA

COTIZACION NO:	0
KILOMETRAJE:	0
INTERVALO:	3
CILINDRAJE:	650
FECHA DE INGRESO:	01/07/1900
FECHA COTIZACION:	20/11/2025
MODELO:	2016

LÍNEA:	DR-650	PLACA:	RTX35D	TELEFONO:	3142695460
MARCA:	SUZUKI DR 650	ASIGNATARIO:	CASALLAS BOHORA OSCAR STEVENS	TIPO LUMINARIO / PESADO UP:	

DESCRIPCIÓN MANO DE OBRA REPIESTOS E INSUMOS

CATEGORIA	CONSECUTIVO ITEM	REFERENCIA	DESCRIPCION	CANTIDAD Y CRITERIO M.O.	TEMPORIO SI MANO DE OBRA	VALOR SI MANO DE OBRA	DESCUENTO %	TOTAL	VALOR SI IVA	IVA	VALOR TOTAL CON DESCUENTO		
RESPISTO	3	IS-MO-REP-0077	INTERVALO 1 - TEMPARIO - DIRECCIONAL DELANTERA - PIEZA	1,00	\$	61.398,18		\$	61.398,18	\$	9.800,07	\$	81.398,18
RESPISTO	6	IS-MO-REP-0079	INTERVALO 1 - TEMPARIO - DIRECCIONAL TRASERA - PIEZA	1,00	\$	61.398,18		\$	61.398,18	\$	9.800,07	\$	81.398,18
RESPISTO	7	IS-MO-REP-0023	INTERVALO 1 - TEMPARIO - GUAYA ACCELERADOR - PIEZA	1,00	\$	91.936,40		\$	91.936,40	\$	14.676,92	\$	91.936,40
RESPISTO	8	IS-MO-REP-0014	INTERVALO 1 - TEMPARIO - GUAYA CHERQUE - PIEZA	1,00	\$	58.893,22		\$	58.893,22	\$	9.403,12	\$	68.893,22
RESPISTO	9	IS-MO-REP-0015	INTERVALO 1 - TEMPARIO - GUAYA CUTCH - PIEZA	1,00	\$	102.850,55		\$	102.850,55	\$	16.421,52	\$	102.850,55
MANO DE OBRA	44	IS-MO-TEMP-0077	INTERVALO 3 - TEMPARIO - DIRECCIONAL TRASERA	1,00	\$	29.237,10		\$	29.237,10	\$	4.668,11	\$	29.237,10
MANO DE OBRA	49	IS-MO-TEMP-0079	INTERVALO 3 - TEMPARIO - GUAYA ACCELERADOR	1,00	\$	32.160,91		\$	32.160,91	\$	5.134,94	\$	32.160,91
MANO DE OBRA	53	IS-MO-TEMP-0023	INTERVALO 3 - TEMPARIO - REVISION ELECTRICA	1,00	\$	61.984,66		\$	61.984,66	\$	13.070,83	\$	81.884,66
MANO DE OBRA	54	IS-MO-TEMP-0015	INTERVALO 3 - TEMPARIO - GUAYA CUTCH	1,00	\$	40.932,33		\$	40.932,33	\$	6.559,41	\$	40.932,33
MANO DE OBRA	55	IS-MO-TEMP-0026	INTERVALO 3 - TEMPARIO - CAJA FRENOS VELOCIMETRO	1,00	\$	20.281,23		\$	20.281,23	\$	3.238,18	\$	20.281,23
MANO DE OBRA	56	IS-MO-TEMP-0029	INTERVALO 3 - TEMPARIO - SENSOR VELOCIMETRO	1,00	\$	23.175,67		\$	23.175,67	\$	4.498,84	\$	28.175,67
MANO DE OBRA	57		NO CONTEMPORIZADOS		\$			\$		\$		\$	

OBSERVACION: MANTENIMIENTO CORRECTIVO

REPIESTO	\$	316.986,84
MANO DE OBRA	\$	220.074,79
BENEFICIOS	\$	-
VALOR NETO	\$	536.441,63
DESCUENTO	\$	-
BASE IVA	\$	536.441,63
SUBTOTAL	\$	536.441,63
IVA	\$	101.923,91
VALOR TOTAL	\$	638.365,54

OK



POLICIA NACIONAL
DIRECCION ADMINISTRATIVA Y FINANCIERA

Mantenimiento Preventivo

14/01/2025 :10:53:55

Tipo	VEHICULO	Clase	MOTO
Sigla	04-1030	Placa	RTX35D
Marca	SUZUKI	Linea	DR 650
Modelo	2016	Color	UNIFORMADO
		Unidad Actual	DICAR

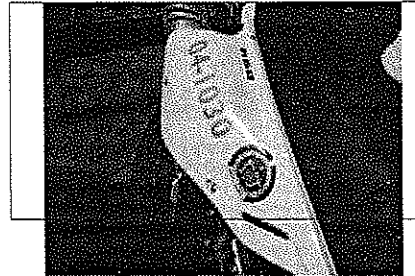

Nro Orden Trabajo PE-DICAR-2025-98 Fecha Orden Trabajo 14/01/2025 :10:53:49

Numero Contrato O.C 137725 DICAR Fecha Contrato 29-NOV-24

Taller UT UMG-MOTORRAD-7M

Direccion CALLE 19 #69-37

Actividad

Mantenimiento Preventivo 29599 Km CAMBIO DE GUAYAS DE CLUTH, CHOQUE ACCELERADOR, Y VELOCIMETRO, CAMBIO DE DIRECCIONAL

SUBINTENDENTE GALINDO MATTOS GUSTAVO ANDRES
Perito Mecánico / Operario de Mantenimiento

INTENDENTE JEFE CIFUENTES QUINTANA JEISSON
Responsable de Vehiculos

INTENDENTE JEFE CIFUENTES QUINTANA JEISSON
Supervisor ó Responsable Entrada y Salida Bienes

SUBINTENDENTE PADILLA CASANOVA JOSE ROGELIO
Conductor Vehiculo

Recibi a Sastifacción

SUBINTENDENTE PADILLA CASANOVA JOSE ROGELIO
Conductor Vehiculo

INTENDENTE JEFE CIFUENTES QUINTANA JEISSON
Responsable de Vehiculos

GA.GALINDO003

Página 1 de 1	PROCEDIMIENTO: REALIZAR MANTENIMIENTO DEL EQUIPO AUTOMOTOR	 POLICIA NACIONAL
Código: 1LF-FR-0094		
Fecha: 28/07/2024		
Versión: 2		

Ciudad	BOGOTA	Fecha	15/1/2025
---------------	---------------	--------------	------------------

GRADO APELLIDOS Y NOMBRES	SUBINTENDENTE PADILLA CASANOVA JOSE ROGELIO
NUMERO DE CEDULA	83091290
TELEFONO	3502638376

MARCA Y LINEA DEL VEHICULO	SUZUKI	DR 650
TIPO DE VEHICULO	MOTO	
SIGLA O PLACA	04-1030.	RTX35D

MANTENIMIENTO: PREVENTIVO CORRECTIVO

KILOMETRAJE: 29499

CAMBIO DE GUAYAS DE CLUTH, CHOQUE, ACELERADOR, Y VELOCIMETRO, CAMBIO DE DIRECCIONAL

Se realizó prueba de ruta con el fin de verificar el correcto funcionamiento del vehículo: SI NO

Porqué?: _____

- RECOMENDACIONES AL CONDUCTOR:**
1. Realizar diagnóstico final del vehículo, una vez este sea entregado después de haberse realizado el mantenimiento en el taller tercerizado.
 2. El conductor debe comprobar que su vehículo se encuentre apto para el servicio, verificando el nivel de aceite del motor, liquido refrigerante y tener en cuenta cada una de las indicaciones establecidas en el "MANUAL LOGISTICO DE LA POLICIA NACIONAL"
 3. Se notifica al conductor, que debe traer el vehiculo a los _____ kilometros de recorrido, con el fin de realizar el cambio de aceite y filtros, o al notar fallas en el funcionamiento del automotor.

Firma y post-firma
del Responsable Mantenimiento y Reparación / Perno



Firma y post-firma
del Conductor del Vehículo

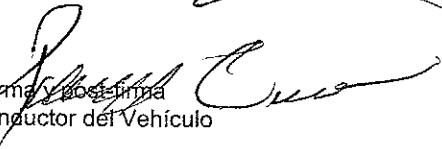



POLICIA NACIONAL
DIRECCION ADMINISTRATIVA Y FINANCIERA

Mantenimiento Preventivo

17/01/2025 :16:31:46

Tipo	VEHICULO	Clase	MOTO
Sigla	04-1011	Placa	RTX16D
Marca	SUZUKI	Linea	DR 650
Modelo	2016	Color	UNIFORMADO
		Unidad Actual	DICAR



Nro Orden Trabajo	PE-DICAR-2025-114	Fecha Orden Trabajo	17/01/2025 :16:31:41
Numero Contrato	O.C 137725 DICAR	Fecha Contrato	29-NOV-24
Taller	UT UMG-MOTORRAD-7M		
Direccion	CALLE 19 #69-37		

Actividad

Mantenimiento Preventivo 40112 Km CAMBIO DE ACEITE Y FILTROS (AIRE, ACEITE, COMBUSTIBLE), CAMBIO DE PASTILLAS DE FRENO, CAMBIO DE RETENEDORES Y RODAMIENTOS, CAMBIO DE EMPAQUES,

~~SUBINTENDENTE GALINDO MATTOS GUSTAVO ANDRES~~
~~Perito Mecánico & Operario de Mantenimiento~~

~~INTENDENTE JEFE CIFUENTES QUINTANA JEISSON~~
~~Responsable de Vehiculos~~

~~INTENDENTE JEFE CIFUENTES QUINTANA JEISSON~~
~~Supervisor ó Responsable Entrada y Salida Bienes~~

~~INTENDENTE OICATA ORTEGA RAUL~~
~~Conductor Vehiculo~~

Recibi a Sastifacción

RAUL OE
INTENDENTE OICATA ORTEGA RAUL
Conductor Vehiculo

~~INTENDENTE JEFE CIFUENTES QUINTANA JEISSON~~
~~Responsable de Vehiculos~~

GA.GALINDO003



Página 1 de 1	PROCEDIMIENTO: REALIZAR MANTENIMIENTO DEL EQUIPO AUTOMOTOR	 POLICIA NACIONAL
Código: 1LF-FR-0094		
Fecha: 28/07/2024		
Versión: 2		

Ciudad	BOGOTA	Fecha	18/1/2025
---------------	---------------	--------------	------------------

GRADO APELLIDOS Y NOMBRES	INTENDENTE OICATA ORTEGA RAUL
NUMERO DE CEDULA	80212412
TELEFONO	3202499654

MARCA Y LINEA DEL VEHICULO	SUZUKI	DR 650
TIPO DE VEHICULO	MOTO	
SIGLA O PLACA	04-1011.	RTX16D

MANTENIMIENTO: PREVENTIVO CORRECTIVO

KILOMETRAJE: 40112

CAMBIO DE ACEITE Y FILTROS (AIRE, ACEITE, COMBUSTIBLE), CAMBIO DE PASTILLAS DE FRENO, CAMBIO DE RETENEDORES Y RODAMIENTOS, CAMBIO DE EMPAQUES,

Se realizó prueba de ruta con el fin de verificar el correcto funcionamiento del vehículo: SI NO

Porqué?: _____

- RECOMENDACIONES AL CONDUCTOR:**
1. Realizar diagnóstico final del vehículo, una vez este sea entregado después de haberse realizado el mantenimiento en el taller tercerizado.
 2. El conductor debe comprobar que su vehículo se encuentre apto para el servicio, verificando el nivel de aceite del motor, líquido refrigerante y tener en cuenta cada una de las indicaciones establecidas en el "MANUAL LOGISTICO DE LA POLICIA NACIONAL"
 3. Se notifica al conductor, que debe traer el vehículo a los _____ kilometros de recorrido, con el fin de realizar el cambio de aceite y filtros, o al notar fallas en el funcionamiento del automotor.

Firma y post-firma
del Responsable Mantenimiento Vehicular / Perito

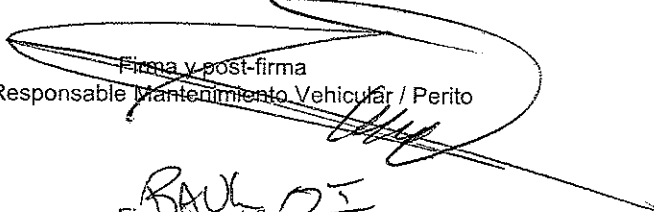

Firma y post-firma
del Conductor del Vehículo



SEÑORES: DIRECCION DE CARABINEROS Y SEGURIDAD RURAL

NUMERO DE CONTRATO: CONTRATO 137725 DE 2024
 COTIZACION NO.: 1374956
 KILOMETRAJE: 35915
 INTERVALO: 2
 MODELO: 2017
 CILINDRAJE: 200
 FECHA DE INGRESO: 22/01/2025
 FECHA COTIZACION: 27/01/2025

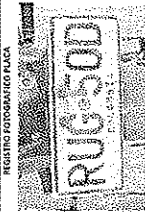

CATEGORIA	CONSECUTIVO VOTEM	REFERENCIA	DESCRIPCION	CANTIDAD Y CRITERIO M O	TEMPARIO SI MANO DE OBRA	VALOR REP O VALOR TEMPARIO	TOTAL	DESCUENTO %	VALOR SIN IVA	IVA	VALOR TOTAL CON DESCUENTO
LUBRICANTES	1	D.MO-REP-0002	INTERVALO 2 - TEMPARIO - ACEITE 41 - CINQTO	\$ 2,00	\$ 22.982,83	\$ 2,00	\$ 45.965,65		\$ 45.965,65	\$ 6.227,15	\$ 46.965,65
REPUESTO	3	D.MO-REP-0018	INTERVALO 2 - TEMPARIO - FILTRO ACEITE - PEZA	\$ 1,00	\$ 30.001,65	\$ 1,00	\$ 30.001,65		\$ 32.774,50	\$ 6.227,15	\$ 39.001,65
REPUESTO	6	D.MO-REP-0018	INTERVALO 2 - TEMPARIO - FILTRO ACEITE - PEZA	\$ 1,00	\$ 68.705,59	\$ 1,00	\$ 68.705,59		\$ 57.735,79	\$ 10.969,80	\$ 68.705,59
REPUESTO	7	D.MO-REP-0019	INTERVALO 2 - TEMPARIO - LIQUIDO DE FRENO - CUARTO	\$ 1,00	\$ 20.037,17	\$ 1,00	\$ 20.037,17		\$ 16.837,96	\$ 3.199,21	\$ 20.037,17
REPUESTO	8	D.MO-REP-0019	INTERVALO 2 - TEMPARIO - LIQUIDO DE FRENO - CUARTO	\$ 1,00	\$ 9.502,74	\$ 1,00	\$ 9.502,74		\$ 7.965,49	\$ 1.537,24	\$ 9.502,74
REPUESTO	9	D.MO-REP-0019	INTERVALO 2 - TEMPARIO - PASTILLAS FRENO DELANTERO - JULGO	\$ 1,00	\$ 174.949,09	\$ 1,00	\$ 174.949,09		\$ 147.016,04	\$ 27.933,05	\$ 174.949,09
MANO DE OBRA	44	D.MO-TEMP-0018	INTERVALO 2 - TEMPARIO - FILTRO ACEITE	\$ 1,00	\$ 17.016,55	\$ 1,00	\$ 17.016,55		\$ 14.289,63	\$ 2.726,93	\$ 17.016,55
MANO DE OBRA	45	D.MO-TEMP-0019	INTERVALO 2 - TEMPARIO - FILTRO ACEITE	\$ 1,00	\$ 17.016,55	\$ 1,00	\$ 17.016,55		\$ 14.289,63	\$ 2.726,93	\$ 17.016,55
MANO DE OBRA	46	D.MO-TEMP-0019	INTERVALO 2 - TEMPARIO - LIQUIDO DE FRENO	\$ 1,00	\$ 39.704,36	\$ 1,00	\$ 39.704,36		\$ 33.365,01	\$ 6.339,35	\$ 39.704,36
MANO DE OBRA	49	D.MO-TEMP-0019	INTERVALO 2 - TEMPARIO - LIQUIDO DE FRENO	\$ 1,00	\$ 11.344,36	\$ 1,00	\$ 11.344,36		\$ 9.533,08	\$ 1.811,28	\$ 11.344,36
MANO DE OBRA	53	D.MO-TEMP-0019	INTERVALO 2 - TEMPARIO - CINGULOS ACEITE	\$ 1,00	\$ 36.363,64	\$ 1,00	\$ 36.363,64		\$ 30.557,68	\$ 5.805,96	\$ 36.363,64
MANO DE OBRA	54	D.MO-TEMP-0019	INTERVALO 2 - TEMPARIO - CINGULOS ACEITE	\$ 1,00	\$ 5.872,19	\$ 1,00	\$ 5.872,19		\$ 4.766,55	\$ 905,64	\$ 5.672,19
MANO DE OBRA	55	D.MO-TEMP-0019	INTERVALO 2 - TEMPARIO - CINGULOS ACEITE	\$ 1,00	\$ 5.872,19	\$ 1,00	\$ 5.872,19		\$ 4.766,55	\$ 905,64	\$ 5.672,19
MANO DE OBRA	56	D.MO-TEMP-0019	INTERVALO 2 - TEMPARIO - CINGULOS ACEITE	\$ 1,00	\$ 5.872,19	\$ 1,00	\$ 5.872,19		\$ 4.766,55	\$ 905,64	\$ 5.672,19

TIPO LIVIANO / PESADO / LP	TELEFONO	PLACA:	ASIGNATARIO:	DESCRIPCION	VALOR REP O VALOR TEMPARIO	TOTAL	DESCUENTO %	VALOR SIN IVA	IVA	VALOR TOTAL CON DESCUENTO																								
	3102807763	RUG500	MENDOZA CASTRO JHON FREDY	TECNOMECANICA																														
FOTO CHASIS (SOLO MOTOCICLETAS)																																		
<table border="0"> <tr> <td>REPUESTO</td> <td>\$</td> <td>262.349,79</td> </tr> <tr> <td>MANO DE OBRA</td> <td>\$</td> <td>106.821,57</td> </tr> <tr> <td>VALORES</td> <td>\$</td> <td>45.965,65</td> </tr> <tr> <td>DESCUENTO</td> <td>\$</td> <td>415.137,01</td> </tr> <tr> <td>BASE IVA</td> <td>\$</td> <td>389.171,35</td> </tr> <tr> <td>SUBTOTAL</td> <td>\$</td> <td>415.137,01</td> </tr> <tr> <td>IVA</td> <td>\$</td> <td>70.142,56</td> </tr> <tr> <td>VALOR TOTAL</td> <td>\$</td> <td>485.279,56</td> </tr> </table>											REPUESTO	\$	262.349,79	MANO DE OBRA	\$	106.821,57	VALORES	\$	45.965,65	DESCUENTO	\$	415.137,01	BASE IVA	\$	389.171,35	SUBTOTAL	\$	415.137,01	IVA	\$	70.142,56	VALOR TOTAL	\$	485.279,56
REPUESTO	\$	262.349,79																																
MANO DE OBRA	\$	106.821,57																																
VALORES	\$	45.965,65																																
DESCUENTO	\$	415.137,01																																
BASE IVA	\$	389.171,35																																
SUBTOTAL	\$	415.137,01																																
IVA	\$	70.142,56																																
VALOR TOTAL	\$	485.279,56																																

[Handwritten signature]

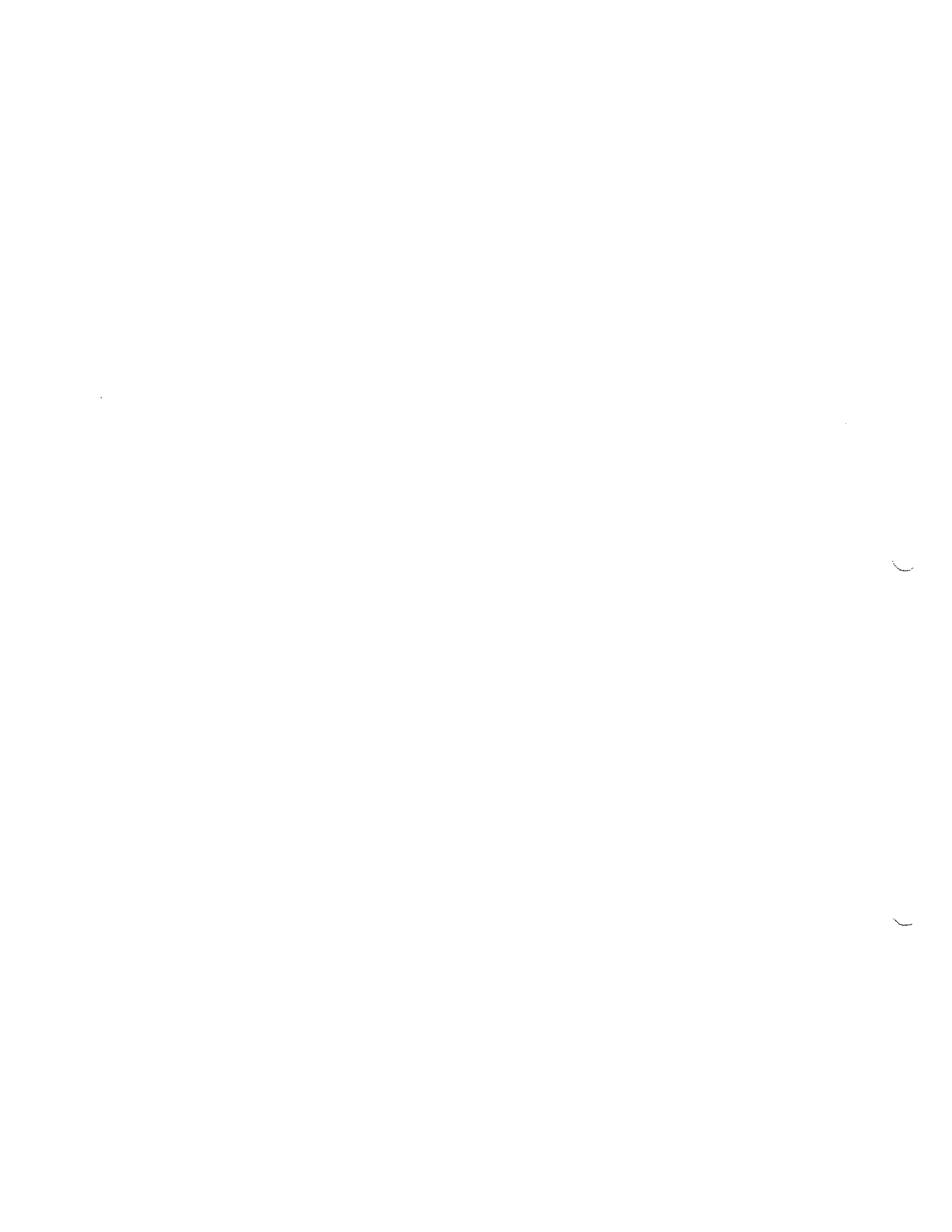



POLICIA NACIONAL
DIRECCION ADMINISTRATIVA Y FINANCIERA

Mantenimiento Preventivo

22/01/2025 :16:41:22

Tipo	VEHICULO	Clase	MOTO
Sigla	04-1139	Placa	RUG50D
Marca	SUZUKI	Linea	DR-X 200
Modelo	2017	Color	UNIFORMADO
		Unidad Actual	DICAR

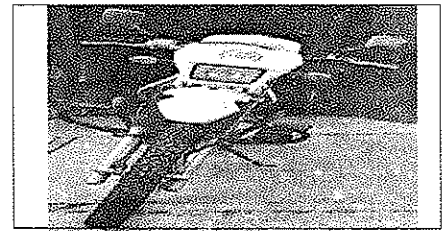

Nro Orden Trabajo PE-DICAR-2025-155 Fecha Orden Trabajo 22/01/2025 :16:41:01

Numero Contrato O.C 137725 DICAR Fecha Contrato 29-NOV-24

Taller UT UMG-MOTORRAD-7M

Direccion CALLE 19 #69-37

Actividad

Mantenimiento Preventivo 35903 Km CAMBIO DE ACEITE Y FILTROS REVISION FRENOS

SUBINTENDENTE GALINDO MATTOS GUSTAVO ANDRES
Escriba Mecánico / Operario de Mantenimiento

INTENDENTE JEFE CIFUENTES QUINTANA JEISSON
Responsable de Vehiculos

INTENDENTE JEFE CIFUENTES QUINTANA JEISSON
Supervisor ó Responsable Entrada y Salida Bienes

PATRULLERO MENDOZA CASTRO JHON FREDY
Conductor Vehiculo

Recibi a Sastifacción

PATRULLERO MENDOZA CASTRO JHON FREDY
Conductor Vehiculo

INTENDENTE JEFE CIFUENTES QUINTANA JEISSON
Responsable de Vehiculos

GA.GALINDO003

Página 1 de 1	PROCEDIMIENTO: REALIZAR MANTENIMIENTO DEL EQUIPO AUTOMOTOR	 POLICIA NACIONAL
Código: 1LF-FR-0094		
Fecha: 28/07/2024		
Versión: 2		

CONTROL FINAL DE MANTENIMIENTO

Ciudad BOGOTA Fecha 23/1/2025

GRADO APELLIDOS Y NOMBRES	PATRULLERO MENDOZA CASTRO JHON FREDY	
NUMERO DE CEDULA	1033785782	
TELEFONO	3102807763	
MARCA Y LINEA DEL VEHICULO	SUZUKI	DR-X 200
TIPO DE VEHICULO	MOTO	
SIGLA O PLACA	04-1139.	RUG50D

MANTENIMIENTO: PREVENTIVO CORRECTIVO
 KILOMETRAJE: 35903

CAMBIO DE ACEITE Y FILTROS REVISION FRENOS

Se realizó prueba de ruta con el fin de verificar el correcto funcionamiento del vehículo: SI NO
 Porqué?: _____

RECOMENDACIONES AL CONDUCTOR:

1. Realizar diagnóstico final del vehículo, una vez este sea entregado después de haberse realizado el mantenimiento en el taller tercerizado.
2. El conductor debe comprobar que su vehículo se encuentre apto para el servicio, verificando el nivel de aceite del motor, liquido refrigerante y tener en cuenta cada una de las indicaciones establecidas en el "MANUAL LOGISTICO DE LA POLICIA NACIONAL"
3. Se notifica al conductor, que debe traer el vehículo a los _____ kilometros de recorrido, con el fin de realizar el cambio de aceite y filtros, o al notar fallas en el funcionamiento del automotor.

Firma y post-firma
 del Responsable Mantenimiento Vehicular / Perito

Firma y post-firma
 del Conductor del Vehículo

INFORMACIÓN PÚBLICA



Documento:

Cotización

FORMATO 001

1

30/11/2022

Página: 1 de 1

SEÑORES: DIRECCION DE CARABINEROS Y SEGURIDAD RURAL

CONTRATO 137725 DE 2024

REGISTRO FOTOGRAFICO PLACA

NUMERO DE CONTRATO	0	
COTIZACION No:	35915	
KILOMETRAJE:	1	
INTERVALO	2019	
CILINDRAJE	2019	
FECHA DE INGRESO	01/01/1900	
FECHA COTIZACION	27/01/2025	

LÍNEA:	UYU77E	TIPO LIVIANO / PESADO / LP	L
MARCA:	SUZUKI GIXXER	FOTO CHASIS (SOLO MOTOCICLETAS)	
DESCRIPCION MANO DE OBRA, REPUESTOS E INSUMOS:	MIENDOZA CASTRO JHON FREDY	TELEFONO	3102807783
	TECNOMECANICA		

CATEGORIA	CONSECUTIVO ITEM	REFERENCIA	DESCRIPCION	CANTIDAD Y CRITERIO M.O.	TEMPORARIO SI MANO DE OBRA	VALOR REP O VALOR TEMPORARIO	TOTAL	DESCUENTO %	VALOR SIN IVA	IVA	VALOR TOTAL CON DESCUENTO
LUBRICANTES	1	1-H-O-REP-0002	INTERVALO 1 - TEMPORARIO - ACEITE 4T - CUARTO	2,00 \$	25,000,00 \$	2,00 \$	50,000,18 \$		50,000,18 \$		50,000,18 \$
REPUESTO	2	1-H-MO-REP-00118	INTERVALO 1 - TEMPORARIO - FILTRO ACEITE - PEZA	1,00 \$	18,591,36 \$	1,00 \$	18,591,36 \$		18,591,36 \$	3,192,23 \$	21,783,59 \$
REPUESTO	3	1-H-MO-REP-00119	INTERVALO 1 - TEMPORARIO - FILTRO AIRE - PEZA	1,00 \$	43,506,79 \$	1,00 \$	43,506,79 \$		43,506,79 \$	8,146,46 \$	51,653,25 \$
REPUESTO	4	1-H-MO-REP-00127	INTERVALO 1 - TEMPORARIO - FILTRO COMBUSTIBLE - UNIDAD	1,00 \$	11,615,71 \$	1,00 \$	11,615,71 \$		11,615,71 \$	1,843,01 \$	13,458,72 \$
REPUESTO	5	1-H-MO-REP-00174	INTERVALO 1 - TEMPORARIO - KIT DE ABRASIVE - RT	1,00 \$	202,707,86 \$	1,00 \$	202,707,86 \$		202,707,86 \$	32,355,12 \$	235,062,98 \$
REPUESTO	6	1-H-MO-REP-00184	INTERVALO 1 - TEMPORARIO - OBRIG FILTRO ACEITE - PEZA	1,00 \$	5,553,35 \$	1,00 \$	5,553,35 \$		5,553,35 \$	866,67 \$	6,420,02 \$
MANO DE OBRA	7	1-H-MO-TEMP-00002	INTERVALO 1 - TEMPORARIO - PASTILLAS FRENO DELANTERO - JUEGO	1,00 \$	35,604,03 \$	1,00 \$	35,604,03 \$		35,604,03 \$	5,885,32 \$	41,489,35 \$
MANO DE OBRA	8	1-H-MO-TEMP-00018	INTERVALO 1 - TEMPORARIO - ACEITE 4T	1,00 \$	9,305,24 \$	1,00 \$	9,305,24 \$		9,305,24 \$	1,465,71 \$	10,770,95 \$
MANO DE OBRA	9	1-H-MO-TEMP-00118	INTERVALO 1 - TEMPORARIO - FILTRO ACEITE	1,00 \$	18,243,56 \$	1,00 \$	18,243,56 \$		18,243,56 \$	2,812,84 \$	21,056,40 \$
MANO DE OBRA	10	1-H-MO-TEMP-00119	INTERVALO 1 - TEMPORARIO - FILTRO AIRE	1,00 \$	31,010,95 \$	1,00 \$	31,010,95 \$		31,010,95 \$	4,951,53 \$	35,962,48 \$
MANO DE OBRA	11	1-H-MO-TEMP-00174	INTERVALO 1 - TEMPORARIO - FILTRO COMBUSTIBLE	1,00 \$	24,636,73 \$	1,00 \$	24,636,73 \$		24,636,73 \$	3,922,00 \$	28,558,73 \$
MANO DE OBRA	12	1-H-MO-TEMP-00184	INTERVALO 1 - TEMPORARIO - KIT DE ABRASIVE	1,00 \$	82,083,64 \$	1,00 \$	82,083,64 \$		82,083,64 \$	13,105,79 \$	95,189,43 \$
MANO DE OBRA	13	1-H-MO-TEMP-00174	INTERVALO 1 - TEMPORARIO - OBRIG FILTRO ACEITE	1,00 \$	11,615,35 \$	1,00 \$	11,615,35 \$		11,615,35 \$	1,893,51 \$	13,508,86 \$
MANO DE OBRA	14	1-H-MO-TEMP-00184	INTERVALO 1 - TEMPORARIO - MANEJO FILTRO DELANTERO	1,00 \$	24,636,73 \$	1,00 \$	24,636,73 \$		24,636,73 \$	3,832,01 \$	28,468,74 \$
MANO DE OBRA	15	1-H-MO-TEMP-00184	NO CONTIENE OBRAS	- \$	- \$	- \$	- \$		- \$	- \$	- \$

SERVICIO, MANTENIMIENTO CORRECTIVO		REPUESTO	\$	267.204,27
		MANO DE OBRA	\$	169.543,00
		EXERTOS	\$	50.098,18
		VALOR RETO	\$	486.845,46
		DESCUENTO	\$	-
		BASE IVA	\$	436.747,27
		SUBTOTAL	\$	486.845,46
		IVA	\$	82.981,99
		VALOR TOTAL	\$	569.827,44

OK



**POLICIA NACIONAL
DIRECCION ADMINISTRATIVA Y FINANCIERA**

Mantenimiento Preventivo

07/01/2025 :15:34:28

Tipo	VEHICULO	Clase	MOTO
Sigla	04-1732	Placa	UYU77E
Marca	SUZUKI	Linea	GIXXER
Modelo	2019	Color	GRIS
		Unidad Actual	DICAR



Nro Orden Trabajo	PE-DICAR-2025-5	Fecha Orden Trabajo	07/01/2025 :15:34:19
Numero Contrato	O.C 137725 DICAR	Fecha Contrato	29-NOV-24
Taller	UT UMG-MOTORRAD-7M		
Direccion	CALLE 19 #69-37		

Actividad

Mantenimiento Preventivo 5979 Km CAMBIO DE ACEITE Y FILTROS (AIRE, ACEITE, COMBUSTIBLE), CAMBIO DE PASTILLAS DE FRENO, CAMBIO DE KIT DE ARRASTRE,

~~SUBINTENDENTE GALINDO MATTOS GUSTAVO ANDRES~~
Perito Mecánico / Operario de Mantenimiento

~~CAPITAN ISAZA BEDOYA BALTAZAR~~
Responsable de Vehiculos

~~CAPITAN ISAZA BEDOYA BALTAZAR~~
Supervisor ó Responsable Entrada y Salida Bienes

~~SUBINTENDENTE RODRIGUEZ CASTELLANOS JAMES~~
ROBERTO
Conductor Vehiculo

Recibi a Sastifacción

~~UBINTENDENTE RODRIGUEZ CASTELLANOS JAMES~~
ROBERTO
Conductor Vehiculo

~~CAPITAN ISAZA BEDOYA BALTAZAR~~
Responsable de Vehiculos

GA.GALINDO003

Página 1 de 1	PROCEDIMIENTO: REALIZAR MANTENIMIENTO DEL EQUIPO AUTOMOTOR	 POLICIA NACIONAL
Código: 1LF-FR-0094	CONTROL FINAL DE MANTENIMIENTO	
Fecha: 28/07/2024		
Versión: 2		

Ciudad	BOGOTA	Fecha	8/1/2025
---------------	---------------	--------------	-----------------

GRADO APELLIDOS Y NOMBRES	SUBINTENDENTE RODRIGUEZ CASTELLANOS JAMES
NUMERO DE CEDULA	11203672
TELEFONO	3057060721

MARCA Y LINEA DEL VEHÍCULO	SUZUKI	GIXXER
TIPO DE VEHÍCULO	MOTO	
SIGLA O PLACA	04-1732.	UYU77E

MANTENIMIENTO: PREVENTIVO CORRECTIVO

KILOMETRAJE: 5979

CAMBIO DE ACEITE Y FILTROS (AIRE,ACEITE,COMBUSTIBLE), CAMBIO DE PASTILLAS DE FRENO,CAMBIO DE KIT DE ARRASTRE,

Se realizó prueba de ruta con el fin de verificar el correcto funcionamiento del vehículo: SI NO

Porqué?: _____

- RECOMENDACIONES AL CONDUCTOR:**
1. Realizar diagnóstico final del vehículo, una vez este sea entregado después de haberse realizado el mantenimiento en el taller tercerizado.
 2. El conductor debe comprobar que su vehículo se encuentre apto para el servicio, verificando el nivel de aceite del motor, liquido refrigerante y tener en cuenta cada una de las indicaciones establecidas en el "MANUAL LOGISTICO DE LA POLICIA NACIONAL"
 3. Se notifica al conductor, que debe traer el vehiculo a los _____ kilometros de recorrido, con el fin de realizar el cambio de aceite y filtros, o al notar fallas en el funcionamiento del automotor.

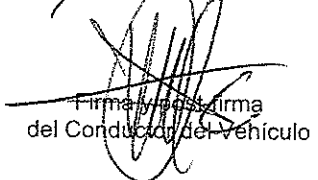

 Firma y post-firma
 del Responsable Mantenimiento Vehicular / Perito

 Firma y post-firma
 del Conductor del Vehículo

INFORMACIÓN PÚBLICA

SEÑORES: DIRECCION DE CARABINEROS Y SEGURIDAD RURAL

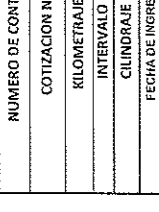
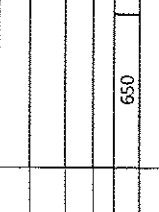
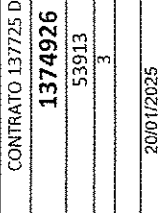
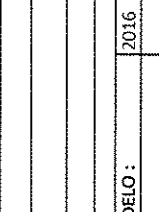
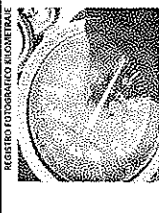
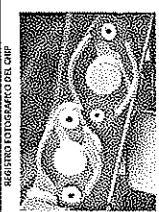
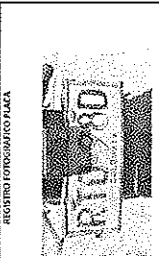
NUMERO DE CONTRATO		CONTRATO 137725 DE 2024	
COTIZACION No:		1374926	
KILOMETRAJE:		53913	
INTERVALO		3	
CILINDRAJE		650	
FECHA DE INGRESO		2010/1/2025	
FECHA COTIZACION		27/12/2024	
LÍNEA:		DR-650	PLACA: RTO98D
MARGA:		SUZUKI DR 650	ASIGNATARIO: NIÑO CRUZ JOSE FRANCISCO
DESCRIPCION MANO DE OBRA, REPUESTOS E INSUMOS		TECNO MECANICA	
CATEGORIA	CONSECUTI VO ITEM	REFERENCIA	DESCRIPCION
MANO DE OBRA	1	EMOS TEC 0001	INTERVALO 3 - REPUESTOS - REVISOR TECNICO MECANICA
CANTIDAD Y CRITERIO M.O.		TEMPORIO SI	MANO DE OBRA
1,00		1,00	\$ 257.021,60
VALOR REP O VALOR TEMPORIO		TOTAL	\$ 257.021,60
VALOR SIH IVA		DESCUENTO %	\$ 215.984,54
IVA		VALOR TOTAL CON DESCUENTO	\$ 257.021,60
REPEMTO		-	
MANO DE OBRA		\$ 215.984,54	
EXENTOS		-	
VALOR NETO		\$ 215.984,54	
DESCUENTO		-	
BASE IVA		\$ 215.984,54	
SURTOTAL		\$ 215.984,54	
IVA		\$ 41.037,06	
VALOR TOTAL		\$ 257.021,60	



OK



POLICIA NACIONAL
DIRECCION ADMINISTRATIVA Y FINANCIERA

Mantenimiento Preventivo

17/01/2025 :11:29:31

Tipo	VEHICULO	Clase	MOTO
Sigla	04-0943	Placa	RTO98D
Marca	SUZUKI	Linea	DR 650
Modelo	2016	Color	UNIFORMADO



Unidad Actual DICAR

Nro Orden Trabajo PE-DICAR-2025-111

Fecha Orden Trabajo 17/01/2025 :11:29:07

Numero Contrato O.C 137725 DICAR

Fecha Contrato 29-NOV-24

Taller UT UMG-MOTORRAD-7M

Direccion CALLE 19 #69-37

Actividad

Mantenimiento Preventivo 49600 Km CERTIFICACION TECNICO-MECANICA

SUBINTENDENTE GALINDO MATTOS GUSTAVO ANDRES
Perito Mecánico / Operación y Mantenimiento

INTENDENTE JEFE CIFUENTES QUINTANA JEISSON
Responsable de Vehiculos

INTENDENTE JEFE CIFUENTES QUINTANA JEISSON
Supervisor ó Responsable Entrada y Salida Bienes

SUBINTENDENTE NIÑO CRUZ JOSE FRANCISCO
Conductor Vehiculo

Recibi a Sastifacción

SUBINTENDENTE NIÑO CRUZ JOSE FRANCISCO
Conductor Vehiculo

INTENDENTE JEFE CIFUENTES QUINTANA JEISSON
Responsable de Vehiculos

GA.GALINDO003

Página 1 de 1	PROCEDIMIENTO: REALIZAR MANTENIMIENTO DEL EQUIPO AUTOMOTOR	 POLICIA NACIONAL
Código: 1LF-FR-0094		
Fecha: 28/07/2024		
Versión: 2		

Ciudad	BOGOTA	Fecha	18/1/2025
---------------	--------	--------------	-----------

GRADO APELLIDOS Y NOMBRES	SUBINTENDENTE NIÑO CRUZ JOSE FRANCISCO
NUMERO DE CEDULA	1013578862
TELEFONO	3107150579

MARCA Y LINEA DEL VEHICULO	SUZUKI	DR 650
TIPO DE VEHICULO	MOTO	
SIGLA O PLACA	04-0943.	RTO98D

MANTENIMIENTO: PREVENTIVO CORRECTIVO

KILOMETRAJE: 49600

CERTIFICACION TECNICO-MECANICA,

Se realizó prueba de ruta con el fin de verificar el correcto funcionamiento del vehículo: SI NO

Porqué?: _____

- RECOMENDACIONES AL CONDUCTOR:**
1. Realizar diagnóstico final del vehículo, una vez este sea entregado después de haberse realizado el mantenimiento en el taller tercerizado.
 2. El conductor debe comprobar que su vehículo se encuentre apto para el servicio, verificando el nivel de aceite del motor, liquido refrigerante y tener en cuenta cada una de las indicaciones establecidas en el "MANUAL LOGISTICO DE LA POLICIA NACIONAL"
 3. Se notifica al conductor, que debe traer el vehiculo a los _____ kilometros de recorrido, con el fin de realizar el cambio de aceite y filtros, o al notar fallas en el funcionamiento del automotor.

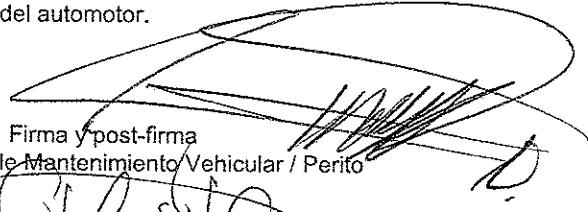
 Firma y post-firma
 del Responsable Mantenimiento Vehicular / Perito

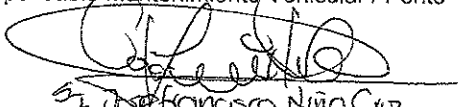
 Sr. JOSE FRANCISCO NIÑO CRUZ
 Firma y post-firma
 del Conductor del Vehículo

INFORMACIÓN PÚBLICA

