

Página 1 de 7	ELABORACIÓN, EJECUCIÓN Y LIQUIDACIÓN DE CONTRATOS	 <b>POLICÍA NACIONAL</b>
Código: 2BS-FR-0019		
Fecha: 12-03-2021	INFORME DE SUPERVISIÓN DE CONTRATOS U ÓRDENES DE COMPRA	
Versión: 5		

Nro. GS-2024- - 066814 DICAR – GRULO – 29.25

Ciudad y Fecha: Bogotá 26 de diciembre de 2024

Señor brigadier general  
**JOSÉ JAMES ROA CASTAÑEDA**  
 Director de Carabineros y Protección Ambiental  
 Avenida Boyacá 142 A-55  
 Bogotá D.C

**ASUNTO:** informe de supervisión de la orden de compra 137725.

**TIPO DE INFORME**

PERIÓDICO X O FINAL     

**Periodo del informe de supervisión**

<b>Desde</b> 12/12/2024	<b>Hasta</b> 19/12/2024
-------------------------	-------------------------

En cumplimiento a los artículos 83 y 84 de la Ley 1474 de 2011 "Por la cual se dictan normas orientadas a fortalecer los mecanismos de prevención, investigación y sanción de actos de corrupción y la efectividad del control de la gestión pública", así como de la Resolución No.03049 del 30 de julio del 2014 "Por la cual se adopta el Manual de Contratación de la Policía Nacional", Resolución No. 00090 del 15/01/2018, "Por la cual se actualiza, modifica y complementa el Manual de Contratación de la Policía Nacional adoptado mediante Resolución No. 03049 de 2014", y la "Guía para el ejercicio de las funciones de Supervisión e Interventoría de los contratos del Estado" expedida por Colombia Compra Eficiente, o las normas que las modifiquen, adicionen o sustituyan, sin perjuicio de las funciones establecidas contractualmente y aquellas inherentes a la naturaleza del ejercicio de la supervisión, me permito presentar el correspondiente informe del contrato u orden de compra del asunto a través del cual se detalla, el seguimiento y el grado de cumplimiento de las obligaciones establecidas en el respectivo contrato u orden, así:

**INFORMACIÓN GENERAL:**

Mediante comunicación oficial No. GS-2024-063393-DICAR del 29/11/2024, el señor Coronel JOHN JAIRO URREA ROZO en calidad de Director de Carabineros y Protección Ambiental, nombró como supervisor de la orden de compra al señor Capitán ISAZA BEDOYA BALTAZAR Responsable Movilidad DICAR.

- Periodicidad establecida para la entrega del informe de supervisión: Mensual
- No. de informes de supervisión presentados y publicados en SECOP II: (0)

**Información del contrato u orden de compra**

<b>Contrato No. / Orden de compra No.</b>	OC. 137725
<b>Objeto del Contrato / instrumento de agregación de la orden de compra</b>	prestación de servicios para el mantenimiento equipo automotor vehículos motocicletas marca Suzuki asignados a la dirección de carabineros y protección ambiental según acuerdo marco de precios cce-286-amp-2020,
<b>Contratista</b>	UNION TEMPORAL UMG-MOTORRAD-7M
<b>Representante legal</b>	Fredy cárdenas mora

Página 2 de 7	ELABORACIÓN, EJECUCIÓN Y LIQUIDACIÓN DE CONTRATOS	 <b>POLICÍA NACIONAL</b>
Código: 2BS-FR-0019		
Fecha: 12-03-2021	INFORME DE SUPERVISIÓN DE CONTRATOS U ÓRDENES DE COMPRA	
Versión: 5		

<b>Valor inicial del contrato u orden de compra</b>	Cincuenta y cinco millones de pesos moneda corriente colombiana Valor total (\$ 55.000.000,00)
<b>Valor adiciones del contrato u orden de compra</b>	N/A
<b>Valor total del contrato u orden de compra</b>	Cincuenta y cinco millones de pesos moneda corriente colombiana Valor total (\$ 55.000.000,00)
<b>Plazo de ejecución inicial</b>	12/12/2024 AL 31/03/2025
<b>Fecha de inicio del plazo de ejecución del contrato u orden de compra</b>	12/12/2024
<b>Fecha de terminación del plazo de ejecución del contrato u orden de compra (pactada inicialmente)</b>	31/03/2025
<b>/Fecha de inicio del plazo de ejecución de la(s) adición(es)</b>	N/A
<b>Fecha de terminación del plazo de ejecución de la(s) adición(es)</b>	N/A
<b>Adiciones</b>	N/A
<b>Modificatorios</b>	N/A
<b>Prorrogas</b>	N/A
<b>Otros</b>	N/A

#### 1. DESARROLLO DE LA SUPERVISIÓN AL CONTRATO U ORDEN DE COMPRA

- Durante el transcurso del mes de diciembre de la presente vigencia el contratista realizó el mantenimiento de 15 motocicletas que se relacionan más adelante, mantenimiento que se realizó de acuerdo con las especificaciones técnicas estipuladas en el acuerdo marco de precios, así:

MANTENIMIENTO EQUIPO AUTOMOTOR – MOTOCICLETAS MARCA SUZUKI						
Nro.	OT	SIGLAS	PLACA	SIGEA	MARCA	VALOR TOTAL
1	1374630	04-0498	NGQ38C	PE-DICAR-2024-1976	SUZUKI	\$ 1.682.546,85
2	1374653	04-0499	NGQ39C	PE-DICAR-2024-1978	SUZUKI	\$ 2.377.702,69
3	1374658	04-1039	RTX44D	PE-DICAR-2024-2010	SUZUKI	\$ 245.755,48
4	1374567	04-0500	NGQ40C	PE-DICAR-2024-1979	SUZUKI	\$ 2.069.364,87
5	1374661	04-1003	RTR81D	PE-DICAR-2024-1980	SUZUKI	\$ 509.457,03
6	1374662	04-1019	RTX24D	PE-DICAR-2024-2001	SUZUKI	\$ 418.211,69

Página 3 de 7	ELABORACIÓN, EJECUCIÓN Y LIQUIDACIÓN DE CONTRATOS	 <b>POLICÍA NACIONAL</b>
Código: 2BS-FR-0019		
Fecha: 12-03-2021	INFORME DE SUPERVISIÓN DE CONTRATOS U ÓRDENES DE COMPRA	
Versión: 5		

7	1374664	04-1134	RUG45D	PE-DICAR-2024-2009	SUZUKI	\$ 1.906.076,73
8	1374668	04-0689	RRX27D	PE-DICAR-2024-1983	SUZUKI	\$ 174.596,96
9	1374669	04-1137	RUG48D	PE-DICAR-2024-1981	SUZUKI	\$ 245.532,28
10	1374679	04-0672	RRW34D	PE-DICAR-2024-2050	SUZUKI	\$ 977.779,68
11	1374694	04-1025	RTX30D	PE-DICAR-2024-1984	SUZUKI	\$ 1.911.680,28
12	1374695	04-1087	RTX92D	PE-DICAR-2024-2067	SUZUKI	\$ 100.132,07
13	0	04-1004	RTX09D	PE-DICAR-2024-1999	SUZUKI	\$ 164.673,85
14	1374656	04-1018	RTX23D	PE-DICAR-2024-1982	SUZUKI	\$ 139.314,45
15	0	04-0943	RTO98D	PE-DICAR-2024-1977	SUZUKI	\$ 2.077.175,09
<b>TOTAL</b>						<b>\$ 15.000.000,00</b>

**2. VERIFICACIÓN DEL CUMPLIMIENTO DE LAS OBLIGACIONES CONTRACTUALES  
CUMPLIMIENTO OBLIGACIONES LEGALES DEL CONTRATISTA**

OBLIGACIONES DEL CONTRATISTA LEGALES	CUMPLIÓ	OBSERVACIONES
<ol style="list-style-type: none"> <li>1. Llevar a cabo la prestación del servicio de mantenimiento y/o entregar los Productos de acuerdo con las condiciones establecidas en los Documentos del Proceso.</li> <li>2. Cumplir con los plazos establecidos en el Acuerdo Marco.</li> <li>3. Abstenerse de modificar o alterar la información y las fórmulas de cálculo de la Solicitud de Cotización y de los formatos disponibles en la Tienda Virtual del Estado Colombiano.</li> <li>4. Responder ante la Entidad Compradora y ante terceros por la divulgación indebida o el manejo inadecuado de la información entregada por la Entidad Compradora para el desarrollo de las actividades contratadas.</li> <li>5. Responder a los reclamos, consultas y/o solicitudes de Colombia Compra Eficiente o las Entidades Compradoras eficaz y oportunamente, de acuerdo con lo establecido en el presente documento.</li> <li>6. Considerar a cada una de las Entidades Compradoras como clientes prioritarios.</li> <li>7. Mantener la debida confidencialidad de la información que pueda llegar a conocer durante la ejecución de la Orden de Compra.</li> <li>8. Remitir a la Entidad Compradora los soportes que certifiquen que se encuentra al día con las obligaciones de pago de los aportes al sistema de seguridad social y de salud.</li> <li>9. Mantener actualizada la información requerida por el SIIF.</li> <li>10. Entregar la información requerida por las Entidades Compradoras para registrar al Proveedor en sus sistemas de pago.</li> <li>11. Entregar a Colombia Compra Eficiente un reporte de ventas al amparo del Acuerdo Marco, incluyendo los inconvenientes recurrentes durante este periodo, este reporte debe entregarse los primeros 10 días hábiles de los meses de febrero y agosto durante la vigencia, sin embargo, el reporte puede ser solicitado en cualquier momento por parte de Colombia Compra Eficiente. El reporte debe mostrar detalladamente las tareas que fueron llevadas a cabo, así como el cambio de autopartes y las horas por actividad que fueron dedicadas al mantenimiento de los vehículos, cabe aclarar que este reporte debe segregar cada vehículo según su tipología y marca.</li> <li>12. Informar a Colombia Compra Eficiente cualquier cambio en la persona que representa al Proveedor en la administración y ejecución del Acuerdo Marco, a quien deben dirigirse las comunicaciones y notificaciones de acuerdo con lo establecido en la Cláusula 28.</li> </ol>	SI	N/A

Página 4 de 7	ELABORACIÓN, EJECUCIÓN Y LIQUIDACIÓN DE CONTRATOS	 <b>POLICÍA NACIONAL</b>
Código: 2BS-FR-0019		
Fecha: 12-03-2021	INFORME DE SUPERVISIÓN DE CONTRATOS U ÓRDENES DE COMPRA	
Versión: 5		

13. Cumplir con el Código de Integridad de Colombia Compra Eficiente, disponible en el enlace: [https://www.colombiacompra.gov.co/sites/cce\\_public/files/cce\\_documentos/codigo\\_integridad\\_2018.pdf](https://www.colombiacompra.gov.co/sites/cce_public/files/cce_documentos/codigo_integridad_2018.pdf).
14. Notificar por escrito cualquier solicitud de modificación del Acuerdo Marco al asegurador que expida la garantía de cumplimiento.
15. Entregar a Colombia Compra Eficiente el documento que acredite la adecuada notificación de la modificación al asegurador, en la fecha prevista para la firma de la modificación del Acuerdo Marco.
16. Cumplir con las disposiciones del Acuerdo Marco durante todo el término de duración de todas las Órdenes de Compra, aun cuando estas excedan la vigencia del Acuerdo Marco.
17. Publicar las facturas en la Tienda Virtual del Estado Colombiano.
18. Permitir a la Entidad Compradora visitar las instalaciones del Proveedor y los lugares donde se prestará el servicio de Mantenimiento cuando lo requiera.
19. Informar a la Entidad Compradora y a Colombia Compra Eficiente, en el plazo establecido para responder la Solicitud de Cotización la existencia de posibles conflictos de interés con una Entidad Compradora en los términos de Cláusula 27.
20. Cumplir con los tiempos de entrega definidos en el Anexo técnico del Pliego de Condiciones. En caso de no encontrar con un repuesto para atender el mantenimiento se deberá informar de inmediato al Supervisor de la Orden de Compra para que este considere la oportunidad de adquirir la autoparte mediante colocación de Orden de Compra en el Lote 2. Adquisición de Autopartes, en este caso el término de ejecución de la Orden de Compra se suspenderá por el mismo término que dure el procedimiento de colocación de la nueva orden de compra para adquirir la autoparte.  
Informar a las entidades de control los eventos de colusión o corrupción que se identifiquen en la operación secundaria.

### CUMPLIMIENTO ESPECIFICACIONES TÉCNICAS

ESPECIFICACIONES TÉCNICAS MÍNIMAS	CUMPLIÓ	OBSERVACIONES
Las relacionadas en el Acuerdo Marco para la adquisición de (i) Servicio de Mantenimiento Preventivo y Correctivo incluidas Autopartes y Mano de Obra; y (ii) Adquisición de autopartes número CCE-286-AMP-2020, las cuales están relacionadas en la Guía para comprar en la Tienda virtual del Estado Colombiano.	SI	CUMPLE

#### 2.1 NOVEDADES, SITUACIONES ANORMALES O DE RELEVANCIA

N/A.

#### 3. AVANCE DE LA EJECUCIÓN DEL CONTRATO U ORDEN DE COMPRA:

A la fecha de corte del presente informe de supervisión han transcurrido (08) días calendario desde que inició el plazo de ejecución del contrato u orden de compra, restando (116) días calendario para que finalice el plazo de ejecución.

#### 4. TRÁMITES Y VERIFICACIÓN DE PAGOS:

De conformidad con lo establecido en la Cláusula 10 Facturación y pago del Acuerdo Marco para la adquisición de (i) Servicio de Mantenimiento Preventivo y Correctivo incluidas Autopartes y Mano de Obra; y (ii) Adquisición de autopartes número CCE-286-AMP-2020, celebrado entre Colombia Compra Eficiente y (i) MORARCI GROUP S.A.S.; (ii) UNION TEMPORAL AUTOMAYOR – CENTRODIESEL – CONTINAUTOS 2021-2024; (iii) HYUNDAUTOS S.A.S.; (iv) REIMPODIESEL S.A.S.; (v) UNION TEMPORAL AUTOMOTRIZ 2020; (vi) REDLLANTAS S.A.; (vii) TOYONORTE LTDA; (viii) UNIÓN TEMPORAL REPUESTOS 2020; (ix) CENTRO INTEGRAL DE MANTENIMIENTO AUTOCARS S.A.S.; (x) CORTES VELASQUEZ OMAR HENRY; (xi)

Página 5 de 7	ELABORACIÓN, EJECUCIÓN Y LIQUIDACIÓN DE CONTRATOS	 <b>POLICÍA NACIONAL</b>
Código: 2BS-FR-0019		
Fecha: 12-03-2021	INFORME DE SUPERVISIÓN DE CONTRATOS U ÓRDENES DE COMPRA	
Versión: 5		

INVERSIONES EL NORTE S.A.S.; (xii) INDUSTRIA COLOMBIANA DE MOTOCICLETAS - YAMAHA S.A.; (xiii) AUTOSERVICIO MECANICO S.A.S.; (xiv) DORADAUTOS S.A.S.; (xv) YOKOMOTOR S.A.; (xvi) AUTO INVERSIONES COLOMBIA S.A. AUTOINVERCOL; (xvii) UNIÓN TEMPORAL UMG-MOTORRAD-7M; (xviii) SALUDCAR OPERACIÓN COLOMBIA S.A.

El Proveedor debe facturar dentro de los diez (10) días calendario siguientes a la prestación del servicio de Mantenimiento o la entrega de las Autopartes, en cumplimiento de las características técnicas establecidas en los Documentos del Proceso y los valores establecidos en la Orden de Compra colocada por la Entidad Compradora, también los gravámenes adicionales (estampillas) y niveles de servicio en caso de que apliquen, y presentar la factura electrónica de acuerdo con las disposiciones legales del caso y en concordancia con las disposiciones internas de cada Entidad Compradora y publicar una copia en la Tienda Virtual del Estado Colombiano.

El Proveedor debe remitir a la Entidad Compradora la factura junto con los soportes del caso, a saber: (i) pago de los aportes al sistema de seguridad social del personal que prestó el servicio durante el periodo a facturar junto con un certificado suscrito por su representante legal o revisor fiscal en el cual manifieste que el Proveedor está a paz y salvo con sus obligaciones laborales frente al sistema de seguridad social integral y demás aportes relacionados con sus obligaciones laborales de conformidad al artículo 50 de la Ley 789 de 2002 o aquellas que la modifiquen. y (ii) los soportes del mantenimiento efectivamente realizado, relacionando la mano de obra, insumos y autopartes utilizadas o la relación de Autopartes entregadas a la Entidad Compradora con la declaración de importación o el documento que haga sus veces cuando aplique, en todo caso, el supervisor de la Orden de Compra podrá requerir los originales de éstos. El Proveedor debe publicar copia de estos documentos en la Tienda Virtual del Estado Colombiano máximo dentro de los ocho (8) días hábiles siguientes a la fecha de aprobación de la factura.

La Entidad Compradora debe aprobar o rechazar las facturas dentro de los tres (3) días hábiles siguientes a su presentación. Una vez aprobadas, la Entidad Compradora debe pagar las facturas dentro de los cuarenta y cinco (45) días calendario, siguientes a la fecha de su aprobación. Si al realizar la verificación completa de una factura no cumple con las normas aplicables o se solicita correcciones a la misma, el término de cuarenta y cinco (45) días calendario empezará a contar a partir de la aprobación de la nueva factura. Igualmente, es obligación del Proveedor remitir a la Entidad Compradora los soportes.

Con base en el calendario de implementación establecido en el artículo 20 del Título VI de la Resolución 042 del 5 de mayo de 2020 expedida por la Dian, los sujetos obligados deben expedir Factura Electrónica de Venta según los parámetros establecidos en dicha resolución. En el caso que, se presenten diferencias en el proceso de facturación para el tema de retención de gravámenes adicionales o de impuestos asociados a las Órdenes de Compra, esto deberá ser resuelto entre la Entidad Compradora y el Proveedor, no obstante, para el caso de aquellas entidades compradoras que aún se encuentran ajustando sus procedimientos a las nuevas disposiciones de la DIAN el proveedor deberá entregar la factura de acuerdo con las disposiciones internas de la Entidad Compradora para lo cual deberá concertar el procedimiento con el supervisor de la Orden de Compra.

El Proveedor Logístico podrá solicitar a la Entidad Compradora el envío del comprobante de pago, de descuentos y retenciones realizados a la factura. En caso de solicitarlo, la Entidad Compradora tendrá 10 días hábiles siguientes al pago para remitirlo al Proveedor.

El Proveedor debe cumplir con las especificaciones del servicio establecidas en el anexo técnico, la oferta y demás documentos y formatos del proceso so pena de que la Entidad Compradora aplique lo consignado en la cláusula 19 del presente documento. Respecto de la calidad del servicio prestado por el proponente se acuerdan niveles de servicio frente a la prestación del servicio para garantizar la calidad del servicio durante la ejecución de la Orden de Compra y su adecuada prestación, al incurrir en lo establecido en cada nivel de servicio, se genera la activación de los porcentajes por niveles de servicios reconocidos por el proveedor a favor de la Entidad Compradora y que se relacionan en los numerales subsiguientes.

Para aplicar los niveles de servicio, el supervisor o interventor deberá allegar en los informes mensuales los soportes (documentos de la entrega en mora, planilla, actas, registro fotográfico, etc.) que permitan evidenciar

Página 6 de 7	ELABORACIÓN, EJECUCIÓN Y LIQUIDACIÓN DE CONTRATOS	 <b>POLICÍA NACIONAL</b>
Código: 2BS-FR-0019		
Fecha: 12-03-2021	INFORME DE SUPERVISIÓN DE CONTRATOS U ÓRDENES DE COMPRA	
Versión: 5		

el retraso en los tiempos de entrega por causa imputable al Proveedor, aplicando los porcentajes por nivel de servicio a favor de la Entidad Compradora en la factura correspondiente a la entrega donde se presentó el retraso. Si se justifica y se comprueba que el retraso en la entrega fue causado por causas atribuibles a la Entidad Compradora, no es procedente la aplicación de los porcentajes por niveles de servicio.

Facturación mensual con aplicación de nivel de servicio: de conformidad con la oferta presentada por el Proveedor en el proceso de selección, las partes acuerdan aplicar los porcentajes por nivel de servicio en la facturación mensual que presente el Proveedor, en los eventos en que se configure alguna de las novedades que a continuación se relacionan:

Cuando la devolución del vehículo objeto del servicio de mantenimiento preventivo y/o correctivo es realizada 24 horas después de la fecha acordada con el supervisor o interventor de la Orden de Compra y la demora es por causas imputables al Proveedor se aplicará 10% de descuento.

Cuando la devolución del vehículo objeto del servicio de mantenimiento preventivo y/o correctivo es realizada 48 horas después de la fecha acordada con el supervisor o interventor de la Orden de Compra, y la demora es por causas imputables al Proveedor se aplicará 15% de descuento.

Cuando la devolución del vehículo objeto del servicio de mantenimiento preventivo y/o correctivo es realizada 72 horas después de la fecha acordada con el supervisor o interventor de la Orden de Compra, y la demora es por causas imputables al Proveedor se aplicará 20% de descuento.

Cuando la devolución del vehículo objeto del servicio de mantenimiento preventivo y/o correctivo es realizada 96 horas después de la fecha acordada con el supervisor o interventor de la Orden de Compra, y la demora es por causas imputables al Proveedor se aplicará 30% de descuento, para las demoras que superen las 96 horas se aplicará este nivel de servicio.

Nota No. 1: Cuando la entrega fuera de los plazos acordados con el supervisor o interventor sea causada por: movilizaciones, paros, accidentes, cierres en las vías, causas de fuerza mayor o caso fortuito, solo será tenida en cuenta la justificación si se encuentra debidamente probada por el Proveedor y si ocurrido el hecho se informa por escrito de manera oportuna, es decir, en la inmediatez de la ocurrencia del evento para determinar si la Entidad Compradora acepta la justificación.

Para efecto de lo anterior, la supervisión o interventoría informará al Proveedor los hechos que configuran la novedad para que el Proveedor controvierta o acepte los hechos. En caso de aceptación el Proveedor procederá a realizar el ajuste en la facturación. En caso de negarse el Proveedor deberá aportar dentro del mes siguiente prueba o contra argumento para desvirtuar la prueba obtenida por la supervisión o interventoría. En caso de no presentarse los argumentos y pruebas para desvirtuar la novedad reportada por la supervisión o interventoría dentro del mes siguiente al informe de la interventoría, se entiende aceptada la aplicación del nivel de servicio y el Proveedor procederá a realizar el ajuste en la facturación y remitirla a la Entidad Compradora para su aprobación.

La supervisión o interventoría podrá autorizar el pago de la factura con la correspondiente provisión de recursos por concepto de retención por nivel de servicio mediante nota crédito en tanto se decide la procedencia de la retención, en caso de no ser procedente se ordenará la compensación o se dejará en firme la retención.

El Proveedor podrá solicitar a la Entidad Compradora el envío del comprobante de pago, la aplicación de porcentajes por niveles de servicios realizados a la factura. En caso de solicitarlo, la Entidad Compradora tendrá 10 días hábiles siguientes al pago para remitirlo al Proveedor.

**4.1. Ejecución Financiera y Pagos: (correspondiente a DICAR)**

a. Balance general de pagos y entregas		
	Valor en pesos	% del valor del contrato u orden de compra
Valor total del contrato u orden de compra	\$ 55.000.000,00	100,00%

Página 7 de 7	ELABORACIÓN, EJECUCIÓN Y LIQUIDACIÓN DE CONTRATOS	 <b>POLICÍA NACIONAL</b>
Código: 2BS-FR-0019		
Fecha: 12-03-2021	INFORME DE SUPERVISIÓN DE CONTRATOS U ÓRDENES DE COMPRA	
Versión: 5		

Valor total de las entregas	\$ 15.000.000,00	27,27%
Valor total facturado	\$ 15.000.000,00	27,27%
Valor facturado pendiente de pago	\$ 15.000.000,00	27,27%
Valor pagado	\$ 0,00	0,00%
Valor pendiente de entrega	\$ 40.000.000,00	72,73%

**B. Detalle de las entregas, valores facturados y pagos efectuados en el periodo informado** (la supervisión deberá relacionar de manera discriminada lo correspondiente a la ejecución del contrato u orden de compra **únicamente del periodo que está informando**)

No. de acta o constancia de recibido	Valor recibido	Fecha de recibido	Valor facturado	No. factura	Valor pagado	Valor deducciones	No. orden de pago
Constancia de recibido (1)	\$ 15.000.000,00	12/12/2024 al 19/12/2024	\$ 15.000.000,00	UTUM - 2569	pendiente	pendiente	pendiente

**4.2 Entrada de Bienes (verificar que los bienes hayan ingresado a los estados contables, si aplica)**

No aplica

**1. RECOMENDACIONES**

El contratista debe garantizar que los aceites, lubricantes, líquido de frenos, líquido de baterías y demás insumos utilizados en los mantenimientos de vehículos, sean los recomendados por el fabricante del automóvil en el manual de garantía del vehículo.

**2. CONCLUSIONES**

El supervisor, deberá marcar con una (x) las casillas según corresponda al periodo entregado, con el fin de que la administración tenga claridad frente al cumplimiento o no del contratista. El no diligenciamiento será causal de la devolución del respectivo informe de supervisión.

El contratista cumplió con lo establecido en las cláusulas contractuales	SI <input checked="" type="checkbox"/> X	Certifico con la firma del presente informe, que el contratista cumplió con las cláusulas y especificaciones técnicas del contrato, en la fecha o fechas establecidas, para lo cual relaciono y anexo los documentos soportes (técnicos obligatorios establecidos en las especificaciones técnicas, incluyendo las ambientales, de seguridad y salud en el trabajo y otros).
	NO <input type="checkbox"/>	En caso de incumplimiento parcial o total del contrato, se informó mediante comunicación oficial No. _____ Del _____, dirigida al ordenador del gasto, las obligaciones incumplidas.

Atentamente,



Firma  
**Capitán ISAZA BEDOYA BALTAZAR**  
 Responsable Movilidad DICAR  
 Supervisor Orden de Compra No. 137725.  
 Correo electrónico: Baltazar.isaza4891@correo.policia.gov.co  
 No. Celular: 3160107230



**BBVA****BBVA COLOMBIA**  
**NIT 860.003.020-1****CERTIFICA**

Que **UNION TEMPORAL UMG-MTORRAD-7M** identificado(a) con **número 901.443.198** se encuentra vinculado(a) a nuestra entidad a través de la **Cuenta De Ahorros Ahorro Fijo No 00130790000200326409** aperturada el **25 de febrero de 2021**, cuenta **activa** y que a la fecha ha presentado un manejo conforme a lo establecido contractualmente.

El número de cuenta podrá ser utilizada en nuestros canales como se indica a continuación:

9 dígitos: **790326409**

10 dígitos: **0790326409**

16 dígitos: **0790000200326409**

Recuerde que para pago en nómina a través de Net Cash, el formato a utilizar es de 16 dígitos.

Esta certificación se expide a solicitud del titular el día **19 de diciembre de 2024** a las **11:15**, con destino a **Quien Interece**.

FIRMA AUTOGRAFICA



FIRMA AUTORIZADA

BBVACOLOMBIA

**BBVA COLOMBIA ESTABLECIMIENTO BANCARIO**

REGISTRADO  
SUPERINTENDENCIA FINANCIERA  
DE COLOMBIA



UNIDAD  
ADMINISTRATIVA  
ESPECIAL

**JUNTA CENTRAL  
DE CONTADORES**

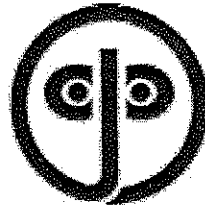

Certificado No:



LA REPUBLICA DE COLOMBIA  
MINISTERIO DE COMERCIO, INDUSTRIA Y TURISMO  
UNIDAD ADMINISTRATIVA ESPECIAL  
JUNTA CENTRAL DE CONTADORES

**CERTIFICA A:  
QUIEN INTERESE**

Que el contador público **PAOLA ANDREA ICO CABRERA** identificado con CÉDULA DE CIUDADANÍA No 1114209124 de LA VICTORIA (VALLE DEL CAUCA) Y Tarjeta Profesional No 166738-T SI tiene vigente su inscripción en la Junta Central de Contadores y desde los últimos 5 años.

**NO REGISTRA ANTECEDENTES DISCIPLINARIOS** \*\*\*\*\*  
\*\*\*\*\*  
\*\*\*\*\*

Dado en BOGOTÁ a los 12 días del mes de Noviembre de 2024 con vigencia de (3) Meses, contados a partir de la fecha de su expedición.

**DIRECTOR GENERAL**

ESTE CERTIFICADO DIGITAL TIENE PLENA VALIDEZ DE CONFORMIDAD CON LO ESTABLECIDO EN EL ARTICULO 2 DE LA LEY 527 DE 1999, DECRETO UNICO REGLAMENTARIO 1074 DE 2015 Y ARTICULO 6 PARAGRAFO 3 DE LA LEY 962 DEL 2005

Para confirmar los datos y veracidad de este certificado, lo puede consultar en la página web [www.jcc.gov.co](http://www.jcc.gov.co) digitando el número del certificado

República de Colombia  
Ministerio de Comercio, Industria y Turismo

**JUNTA CENTRAL DE CONTADORES**  
**TARJETA PROFESIONAL**  
**DE CONTADOR PUBLICO**

**166738-T**

PAOLA ANDREA  
ICO CABRERA  
C.C. 1114209124  
RESOLUCION INSCRIPCION 132      FECHA 10/05/2012  
UNIVERSIDAD DEL VALLE

PRESIDENTE



**DANIEL SARMIENTO PAVAS**      178240



Paola Andrea Ico C

FIRMA DEL TITULAR

**93983**

Esta tarjeta es el único documento que lo acredita como  
CONTADOR PUBLICO de acuerdo con lo establecido en  
la Ley 43 de 1990.  
Agradecemos a quien encuentre esta tarjeta devolverla  
al Ministerio de Comercio, Industria y Turismo - Junta Central  
de Contadores.



logoformas\_3363\_02/2012  
WWW.WW

REPUBLICA DE COLOMBIA  
IDENTIFICACION PERSONAL  
CEDULA DE CIUDADANIA

NUMERO 1.114.209.124

ICO CABRERA  
APELLIDOS

PAOLA ANDREA  
NOMBRES

Paola Andrea Ico e  
FIRMA



INDICE DERECHO

FECHA DE NACIMIENTO 01-JUN-1988

MILAN  
(CAQUETA)

LUGAR DE NACIMIENTO

1.60

ESTATURA

O+

G.S. RH

F

SEXO

21-JUN-2006 LA VICTORIA

FECHA Y LUGAR DE EXPEDICION

REGISTRADORA NACIONAL  
ALMARETRIZ BENGIGUÉ LOPEZ

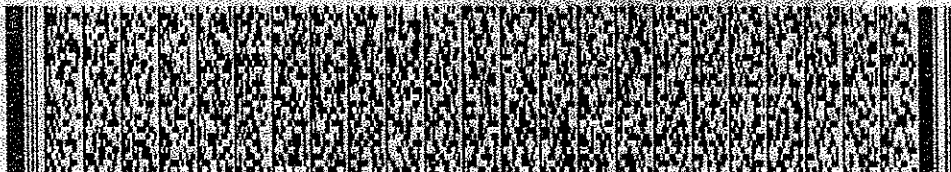

P-3107300-66153096-F-1114209124-20061017

0155406290B 02 214077150



**CONSTANCIA CUMPLIMIENTO OBLIGACIONES PARAFISCALES PERSONA JURÍDICA**

**ARTÍCULO 50 LEY 789 DE 2002**

YO, PAOLA ANDREA ICO CABRERA, identificado con cedula de ciudadanía 1.114.209.124 y con tarjeta profesional No. 166738-T de la Junta Central de Contadores de Colombia, en mi condición de Revisor Fiscal de la empresa MUNDO MOTORRAD SAS identificada con NIT 900.910.573-8 debidamente inscrito en la Cámara de Comercio de MEDELLIN – ANTIOQUIA, luego de examinar de acuerdo con las normas de auditoría generalmente aceptadas en Colombia, los estados financieros de la compañía, bajo la gravedad de juramento, certifico el pago de los aportes de salud, riesgos Laborales , pensiones y aportes a las Cajas de Compensación Familiar, al Instituto Colombiano de Bienestar Familiar, al Servicio Nacional de Aprendizaje, pagados por la compañía durante los últimos seis (6) meses contados a partir de la fecha de cierre del presente procedimiento de selección. Lo anterior, en cumplimiento de lo dispuesto en el artículo 50 de la Ley 789 de 2002.

En constancia, se firma en Medellín a los 19 días del mes de diciembre 2024

REVISOR FISCAL

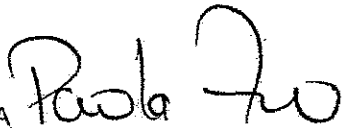
FIRMA   
NOMBRE: PAOLA ANDREA ICO CABRERA  
CC N°. 1114209124  
Tarjeta Profesional N°. 166738-T

**EL SUSCRITO REPRESENTANTE LEGAL DE  
COMERCIALIZADORA INTERNACIONAL HOLDING  
COLOMBIA SAS**

**CERTIFICA:**

Que la empresa **COMERCIALIZADORA INTERNACIONAL HOLDING COLOMBIA SAS**, identificada con **NIT: 901093340-6**, no cuenta con personal directo adscrito, si no que el mismo está vinculado a través de la **COOPERATIVA DE TRABAJO ASOCIADO, APOORTE Y CREDITO IMPACTO COLOMBIA** NIT: 830012898-1; en consecuencia certifico que la empresa realiza el pago de sus obligaciones con los sistemas de salud, riesgos Laborales, pensiones y aportes a las Cajas de Compensación Familiar, Instituto Colombiano de Bienestar Familiar y Servicio Nacional de Aprendizaje de todo el personal que se encuentra laborando dentro de la misma, empresa legalmente constituida y registrada en la Cámara de Comercio de Bogotá, por lo cual certifico que se encuentra a Paz y Salvo durante los últimos seis (6) meses, contados a partir de la presentación de los documentos.

Lo anterior, para dar cumplimiento a lo establecido en el art. 50 de la ley 789 de 2002 y la ley 1150 de 2007.

Dada en la ciudad de Bogotá D.C., el día (19) del mes de diciembre de 2024.

Con destino a quien corresponda.

Cordialmente,



---

**FREDY CARDENAS MORA**

C.C. 79.500.661

Correo de notificaciones: [facturacion@umg.com.co](mailto:facturacion@umg.com.co)

Dirección: Carrera 29 # 66-63

Bogotá D.C.

**EL SUSCRITO REPRESENTANTE LEGAL DE  
COOPERATIVA DE TRABAJO ASOCIADO, APOORTE Y  
CREDITO IMPACTO COLOMBIA**

**CERTIFICA:**

Que la empresa **COOPERATIVA DE TRABAJO ASOCIADO, APOORTE Y CREDITO IMPACTO COLOMBIA** con NIT: 830012898-1, realiza el pago de sus obligaciones con los sistemas de salud, Riesgos Laborales, pensiones y aportes a las Cajas de Compensación Familiar, Instituto Colombiano de Bienestar Familiar y Servicio Nacional de Aprendizaje de todo el personal que se encuentra laborando dentro de la misma, empresa legalmente constituida y registrada en la Cámara de Comercio de Bogotá, por lo cual certifico que se encuentra a Paz y Salvo durante los últimos seis (6) meses, contados a partir de la presentación de los documentos.

Lo anterior, para dar cumplimiento a lo establecido en el art. 50 de la ley 789 de 2002 y la ley 1150 de 2007.

Dada en la ciudad de Bogotá D.C., el día (19) del mes de diciembre de (2024).

Con destino a quien corresponda.

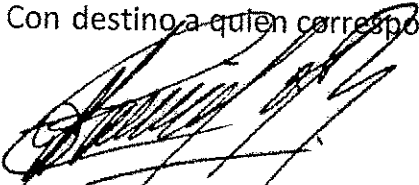

**FREDY CARDENAS MORA**  
CC. No. 79.500.661 de Bogotá  
**Representante Legal**  
**COOPERATIVA DE TRABAJO**  
**ASOCIADO MONTESACRO**  
Nit. No. 830012898-1.

**Dirección: Carrera 29 #66-63 Sede Bogotá**



**III. TOTALES**

IBC Pensión	\$ 27.112.000	IBC Cajas	\$ 27.068.666	Aportes Pensión	\$ 4.338.200	Aportes Salud	\$ 1.247.400	Aportes Riesgos	\$ 505.100	Aportes Cajas	\$ 1.079.600	Aportes Serv	\$ 0	Aportes (CBF	\$ 0	Aportes ESAP	\$ 0	Aportes Min Educación	\$ 0	(Incapacidades, Licencias, Salidas a Favor) EPS	\$ 0	Incapacidades ARP	\$ 0	SUBTOTAL SIN INTERESES DE MORA	\$ 7.170.300	TOTAL INTERESES DE MORA	\$ 10.800	TOTAL FINAL	\$ 7.181.100
-------------	---------------	-----------	---------------	-----------------	--------------	---------------	--------------	-----------------	------------	---------------	--------------	--------------	------	--------------	------	--------------	------	-----------------------	------	---	------	-------------------	------	--------------------------------	--------------	-------------------------	-----------	-------------	--------------







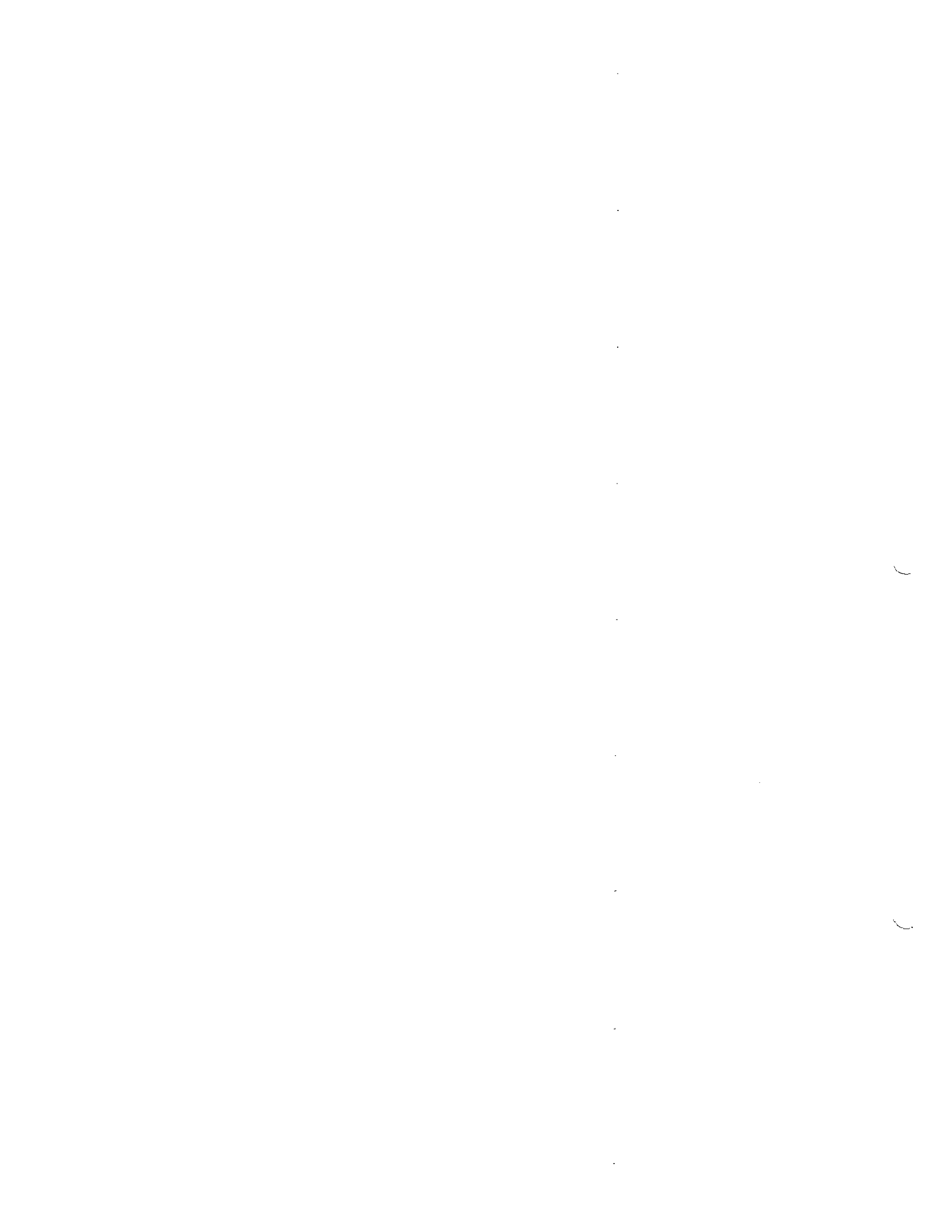



DATOS DEL APORTANTE			
TIPO	NÚMERO	NOMBRE APORTANTE	DIRECCIÓN
NI	90500816-3	UNION MOTOR GROUP SAS	Carrera 29 No. 66-63
FORMA PRESENTACIÓN	CLASE APORTANTE	NOMBRE SUCURSAL	CÓDIGO
UNICA	D - Lev 1429		
		DEPARTAMENTO	CIUDAD / MUNICIPIO
		BOGOTÁ D. C.	BOGOTÁ D.C.
			SI
		CORREO	EXONERADO PAGO PARAFISCALES Y SALUD
		umglabentchumax@umg.com.co	

DATOS DE LA PLANILLA			
PLANILLA ASOCIADA	FECHA PAGO ASOCIADA (DIAMENSIÓN)	NÚMERO PLANILLA	CANTIDAD
			Empleados
			2
PERIODO SALUD	PERIODO PENSIONES	FECHA PAGO (DIAMENSIÓN)	TOTAL A PAGAR
2025-01	2024-12	13/12/2024	\$1.217.000

DETALLE POR COTIZANTE																									
No. de Cotización	Apellidos y Nombres	INFORMACIÓN NOVELADES																							
		PENSION			SALUD			RESERVA LABORALES			PARAFISCALES														
		CONTRIBUCION	COD. APP	BOG APP	CONTRIBUCION	VOLUNTARIO O AFILIADO	VOLUNTARIO APORTANTE	FONDO PROFESIONAL DE SUBSISTENCIA	FONDO PROFESIONAL DE SUBSISTENCIA	COD. EPS	BOG EPS	CONTRIBUCION VALOR UPIC	COD. ARL	BOG ARL	TASA DE APOYO	COLECCIÓN	CODIGO CCF	BOG CCF	APORTE CCF	BOG OTRO PARAFISCALES	APORTE SENIA	APORTE ICBF	APORTE ESAP	APORTE BIEN	
1	GARCIA DIAZ ESTEBAN		20301	1.482.000	244.000	0	0	0	0	EPS017	1.482.000	38.300	14-11	1.482.000	1	7.700	CCF24	1.482.000	38.300	0	0	0	0	0	0
2	MAHECHA MANECHA ROSABEL		20301	3.500.000	590.000	0	0	0	0	EPS005	3.500.000	102.000	14-11	3.500.000	1	18.300	CCF24	3.500.000	102.000	140.000	0	0	0	0	

PAGA DADA



NIT: 1.010.175.215-5

**COMERCIALIZADORA GUERRERO CERTIFICA:**

Que **UNION MOTOR GROUP S.A.S** identificada con **NIT: 900.500.816-3** ha realizado la entrega de 285 kl chatarra en nuestras instalaciones.

El material que certifica es entregado por comercializadora guerrero alas diferentes empresas que realizan finalmente el proceso de transformación. Tales como la siderúrgica de caldas, empaques industriales de Colombia, acerías paz del rio entre otros. En cumplimiento de la normativa ambiental vigente.

La presente certificación se expide a solicitud del interesado A los 08 días del mes 10 del año 2024

Atentamente,

**YEFFERSON GUERRERO AGUIRRE**

*Representante Legal*  
C.C. 1.010.175.215

321 488 7143

Cra 31A No. 8-12 - Bogotá, D.C.  
yguerreroaguirre@gmail.com

**ACEITES USADOS G & S SOLUCIONES SAS AUTORIZADO POR LA SECRETARIA DISTRITAL DE AMBIENTE MEDIANTE REGISTRO DE MOVILIZACION No 0062 DE 2019**

IDENTIFICACION

UNION MOTOR GROUP IDENTIFICADA CON NIT 900500816-3 UBICADA CRA 29 66 63 HA REALIZADO ENTREGAS DE ACEITE USADO RELACIONADAS A CONTINUACION

Formato	Fecha	Cantidad	Peso
1233	08/10/2024	135 galones	615kg

Transportados Y Entregados A través De Aceites Usados G&S Soluciones SAS con registro de movilización N° 0062 de 2019, quien **GARANTIZA** su disposición final en la empresa ECOLCIN LTDA, quien cuenta con licencia ambiental **RESOLUCION 1316** del año 2005 ,otorgada por la Secretaria Distrital De Ambiente

En constancia de lo anterior se expide en Bogotá D.C., a los cuatro (08) días del mes de octubre del año Dos Mil Veinticuatro (2024)

**CAROL SALAZAR H**  
Ing. Ambiental



*Carol Salazar H*



**CERTIFICADO DE TRATAMIENTO NO. 762302262202140924087798**

La empresa **UNION MOTOR GROUP S.A.S** identificado con NIT No. **900500816 - 3** de la sede **UNION MOTOR GROUP S.A.S** - CALLE 19 N° 69-33-47 - BOGOTA, por intermedio de **PROCESOIL LTDA** quien realizo la recolección y transporte, identificado con NIT No. **900234516 - 8**, entrego a **TRACOL S.A.S ESP** los siguientes residuos para su respectiva disposición final en celda de seguridad de acuerdo a los siguientes datos:

Solicitud No.	Nombre Técnico	Fecha Disposición	Peso Kg.	Nombre Declarado	Pretratamiento	Corriente Y	Corriente A
TRA49614	ENVASES PLASTICOS CONTAMINADOS CON HC	23/08/2024	40,00	ENVASES PLASTICOS CONTAMINADOS CON HC	No Aplica		A4060 Desechos de mezclas y emulsiones de aceite y agua o de hidrocarburos y agua

El material se trató de acuerdo con la licencia ambiental otorgada por la CAR:

1. Resolución 989 de 26 de mayo de 2015 Otorgada a VALCO CONSTRUCTORES LTDA. para: Almacenamiento, tratamiento y disposición final celda de desechos peligrosos.
2. Licencia Ambiental Cedida totalmente por medio de la Resolución 1821 de Julio 2017 a TRACOL SAS ESP Nit.900962813-3.

La presente certificación se expide a los (26) días del mes (Septiembre) de 2024. Cualquier información adicional relacionada con este certificado, se encuentra disponible para su consulta en las instalaciones de TRACOL SAS ESP.

Cordialmente

Jonathan Rodríguez  
GERENTE



# PROCESOIL LTDA

TRANSPORTADOR, RECEPTOR Y PROCESADOR DE RESIDUOS PELIGROSOS

## ACTA DE TRATAMIENTO DE ACEITE USADO

No. **45053**

PROCESOIL LTDA, identificada con NIT No. 900234516-8, autorizada como receptor y procesador de residuos peligrosos por la Corporación Autónoma Regional de Cundinamarca - CAR, mediante licencia ambiental otorgada a través de la Resolución 0098 del 19-01-2010 y 1116 del 23-04-2012, se permite certificar que el movilizador PROCESOIL LTDA, identificado con NIT No. 900234516-8, hizo entrega en la planta del aceite usado generado por:

**UNION MOTOS GROUP S.A.S**  
900500816-3  
CARRERA 29 N° 66-63

De acuerdo al reporte de movilización y trazabilidad relacionado a continuación

No. CLIENTE	No. FORMATO RECOLECCIÓN MOVILIZADOR	FECHA DE PROCESAMIENTO	CORRIENTE	CANTIDAD RECIBIDA	
				GALONES	KILOGRAMOS
11314	3926	8-AGOSTO-2024	Y8	165,00	577,50

El aceite usado fue tratado según lo establecido en la normativa ambiental a través de un proceso de sedimentación, filtración y centrifugación.

Bajo esta condición, el aceite entregado por el movilizador, ha dejado de ser un residuo peligroso para ser aprovechado como insumo en otros procesos, por lo que cualquier responsabilidad por parte del generador relacionada con el manejo ambiental del residuo, ha cesado.

En constancia a lo anterior, se expide el presente certificado a los 27 días del mes de septiembre de 2024. Copia controlada en PROCESOIL LTDA.

Cordialmente;

YENNY GONZALEZ .

COORDINADORA ADMINISTRATIVA

*Un servicio ambientalmente sostenible a su disposición*

Planta: Cra 5 No 3-96 - Cota Cundinamarca - Teléfono: 702 4201 - 877 7820 - 311 230 3263 - 314 384 8382  
E-mail: asistenteprocsoil@hotmail.com.co





# PROCESOIL LTDA

TRANSPORTADOR, RECEPTOR Y PROCESADOR DE RESIDUOS PELIGROSOS

## ACTA DE TRATAMIENTO DE FILTROS USADOS

No. **6587**

PROCESOIL LTDA, identificada con NIT No. 900234516-8, autorizada como receptor y procesador de residuos peligrosos por la Corporación Autónoma Regional de Cundinamarca - CAR, mediante licencia ambiental otorgada a través de la Resolución 0098 del 19-01-2010 y 1116 del 23-04-2012, se permite certificar que :

**UNION MOTOS GROUP S.A.S**  
**900500816-3**  
**CARRERA 29 N° 66-63**

Nos hizo entrega de los filtros usados con la siguiente trazabilidad:

No. CLIENTE	No. FORMATO RECOLECCIÓN	FECHA DE PROCESAMIENTO	CORRIENTE	CANTIDAD RECIBIDA (Kg)
11314	17147	14-AGOSTO-2024	A3020	12,00

Los filtros usados fueron tratados físicamente a través de un proceso de drenaje y fraccionamiento en el cual, la carcasa metálica es aprovechada en otros procesos y el material impregnado es enviado a disposición final con el receptor TRACOL D.C S.A.S. ESP.

Bajo esta condición, los filtros usados entregados por el generador, han dejado de ser un residuo peligroso, por lo que cualquier responsabilidad por parte del generador, relacionada con el manejo ambiental del residuo, ha cesado.

En constancia a lo anterior se expide el presente certificado a los 27 días del mes de septiembre de 2024. Copia controlada en PROCESOIL LTDA.

Cordialmente;



YENNY GONZALEZ .  
COORDINADORA ADMINISTRATIVA

*Un servicio ambientalmente sostenible a su disposición*

Planta: Cra 5 No 3-96 - Cota Cundinamarca - Teléfono: 702 4201 - 877 7820 - 311 230 3263 - 314 384 8382

E-mail: asistenteprocesoil@hotmail.com.co



**ACTA DE GESTION DE RESIDUOS PELIGROSOS  
ACEITE USADO - RES 1316 DE 2005 SDA**

ECOLCIN S.A.S. Certifica que recibió y prestó el servicio de transformación y procesamiento de Aceite Usado a:  
**GESTOR: ACEITES USADOS G Y S SOLUCIONES SAS**  
**NIT: 901003974**

Proveniente de:

Formato	Acoplador	Cantidad en Galones
220863	UNION MOTOR GROUP SAS	225

El aceite usado recibido por nuestra empresa es utilizado en el proceso de reciclaje para producción de combustible industrial; por medio de un proceso de filtración para eliminar elementos que son contaminantes a la hora de la combustión.

Este proceso es realizado bajo las normas ambientales emitidas por la ley para tal efecto la empresa cuenta con la Licencia Ambiental No. 1316, emitida por la Secretaría del Medio Ambiente.

Nota: La presente Certificación es válida solo en original y por la cantidad especificada, según relación de formatos adjuntos.

Certificado impreso por la web el: 08 de septiembre de 2024. Copia controlada en ECOLCIN



**Sandra Fajardo Mejía**  
Ing. Ambiental  
ECOLCIN S.A.S.



**ONAC ACREDITADA:**

**CDA CAPITAL MOTOS Y CARROS SAS**

**NIT. 901.497.273-5**

**Cl 66 No. 29 B 32, Bogotá D.C., Colombia**

La acreditación de este Organismo de Evaluación de la Conformidad se ha realizado con respecto a los requisitos especificados en la norma internacional.

**ISO/IEC 17020:2012**

Requisitos para el funcionamiento de diferentes tipos de organismos que realizan la inspección.

Esta Acreditación es aplicable al alcance establecido en el anexo de este certificado, identificado con el código:

**23-CDA-004**



Fecha publicación  
del Otorgamiento:

2023-04-25

Fecha de Renovación:

Fecha publicación  
última actualización:

Fecha de vencimiento:

2026-04-24



La vigencia de este certificado puede ser verificada en [onac.org.co/directorio-de-acreditados/buscador-por-organismo](http://onac.org.co/directorio-de-acreditados/buscador-por-organismo) o escaneando el código QR

*Roberto Giraldo*  
Director Ejecutivo



## ANEXO DEL CERTIFICADO

CDA CAPITAL MOTOS Y CARROS SAS  
23-CDA-004

ACREDITACIÓN ISO/IEC 17020:2012

Alcance de la acreditación aprobado / Documento Normativo

Tipo de Organismo de Inspección	Campo de Inspección	Documento Normativo
A	Revisión Técnico-Mecánica y de Emisiones Contaminantes en vehículos automotores.	NTC 5375:2012
<b>Rango de Inspección</b>		
<b>Clase</b>	<b>No. de líneas</b>	<b>Tipo de línea</b>
A	1	Motocicletas
<b>Tipo de vehículo</b>		
Motocicleta 4T		
<b>Capacidad de Inspección</b>		
<b>Instalada</b>	<b>Efectiva</b>	
7 motocicletas por hora	7 motocicletas por hora	





**ONAC ACREDITADA:**

**DIAGNOSTICENTRO INTEGRAL  
AUTOMOTRIZ DIA EU**

**NIT. 900.127.722-0**

**Calle 67 No. 27 B - 33, Bogotá D.C., Colombia**

La acreditación de este Organismo de Evaluación de la Conformidad se ha realizado con respecto a los requisitos especificados en la norma internacional:

**ISO/IEC 17020:2012**

Requisitos para el funcionamiento de diferentes tipos de organismos que realizan la inspección

Esta Acreditación es aplicable al alcance establecido en el anexo de este certificado, identificado con el código:

**09-OIN-127**



**Fecha publicación  
del Otorgamiento:**

**2010-03-17**

**Fecha de Renovación:**

**2023-03-17**

**Fecha publicación  
última actualización:**

**2023-05-26**

**Fecha de vencimiento:**

**2028-03-16**



La vigencia de este certificado puede ser verificada en [onac.org.co/directorio-de-acreditados/buscador-por-organismo](http://onac.org.co/directorio-de-acreditados/buscador-por-organismo) o escaneando el código QR

*Jeferson Giraldo*  
Director Ejecutivo



# ANEXO DEL CERTIFICADO

DIAGNOSTICENTRO INTEGRAL AUTOMOTRIZ D I A E U  
09-OIN-127

ACREDITACIÓN ISO/IEC 17020:2012

Alcance de la acreditación aprobado / Documento Normativo

Tipo de Organismo de Inspección	Campo de Inspección	Documento Normativo
A	Revisión Técnico-Mecánica y de Emisiones Contaminantes en vehículos automotores.	NTC 5375, 2012
Sede  CENTRO DE DIAGNOSTICO AUTOMOTRIZ 7 DE AGOSTO CL 67 27B 33 Bogotá D.C. Colombia.	Rango de Inspección	Capacidad de Inspección
	Tipo de línea	Instalada
B	Tipo de vehículo	Efectiva
	Motocicletas	6 motocicletas por hora
	Livianos	9 vehículos livianos por hora.



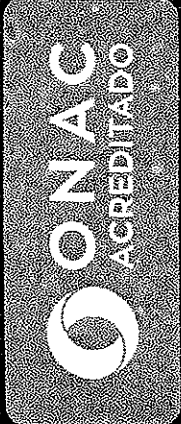

**ONAC ACREDITA A:**

**INGENIERIA J.P. SAS**

**NIT. 900.760.761-1**

**Cl.67 No. 28 B 20 Of 301, Bogotá D.C., Colombia**

La acreditación de este Organismo de Evaluación de la Conformidad se ha realizado con respecto a los requisitos especificados en la norma internacional

**ISO/IEC 17020:2012**

Requisitos para el funcionamiento de diferentes tipos de organismos que realizan la inspección

Esta Acreditación es aplicable al alcance establecido en el anexo de este certificado. Identificado con el código:

**20-OIN-012**

Fecha publicación del Otorgamiento:

2020-07-18

Fecha de Renovación:

2023-07-18

Fecha publicación última actualización:

2023-07-24

Fecha de vencimiento:

2028-07-17



La vigencia de este certificado puede ser verificada en [onac.org.co/directorio-de-acreditados/buscador-por-organismo](http://onac.org.co/directorio-de-acreditados/buscador-por-organismo) o escaneando el código QR

*Sebastián Giraldo*  
Director Ejecutivo



# ANEXO DEL CERTIFICADO

INGENIERIA J.P. SAS

20-OIN-012

ACREDITACIÓN ISO/IEC 17020:2012

Alcance de la acreditación aprobado / Documento Normativo

Tipo de Organismo de Inspección	Campo de Inspección			Documento Normativo		
	Clase	No. de líneas	Tipo de línea	Tipo de vehículo	Instalada	Efectiva
A	Revisión Técnico-Mecánica y de Emisiones Contaminantes en vehículos automotores.			NTC 5375: 2012		
Sede  CDA PUENTE ARANDA KR 35 13 20 Bogotá D.C., Colombia	Rango de Inspección					
	Capacidad de Inspección					
	1	Motocicletas	Motocicleta 4T	6 motocicletas por hora	4 motocicletas por hora	
B	1	Livianos	Vehículo liviano	5 vehículos livianos por hora	4 vehículos livianos por hora	



**EL SUSCRITO REPRESENTANTE LEGAL DE LA  
UNIÓN TEMPORAL UMG-MOTORRAD -7M**

**CERTIFICA:**

Que la **UNIÓN TEMPORAL UMG-MOTORRAD-7 M** identificada con **NIT: 901.443.198-9**, no se cuenta con personal directo adscrito, si no que el mismo está vinculado por medio de los integrantes de la Unión Temporal Unión Motor Group SAS -Motorrad-Comercializadora Internacional Holding Colombia SAS en consecuencia certifico que la UT UMG-Motorrad-7M se encuentra a Paz y Salvo durante los últimos seis (6) meses, contados a partir de la presentación de los documentos.

Para dar cumplimiento a lo establecido en el art. 50 de la ley 789 de 2002 y la ley 1150 de 2007, se presentan planillas de aportes al sistema general de seguridad social de la Unión Motor Group SAS, Motorrad y Comercializadora Internacional Holding Colombia SAS, al igual que la certificación emitida por estas compañías al respecto.

Dada en la ciudad de Bogotá D.C., el día 19 del mes de diciembre de (2024). Con destino a quien corresponda.

Cordialmente.



**FREDY CARDENAS MORA**  
CC. No. 79.500.661 de Bogotá  
Representante Legal  
**UT UMG-MOTORRAD-M7**  
NIT. No. 901.443.198.-9  
Ciudad: Bogotá

**EL SUSCRITO REPRESENTANTE LEGAL DE  
UNION MOTOR GROUP SAS**

**CERTIFICA:**

Que la empresa **UNION MOTOR GROUP S.A.S NIT: 900.500.816-3**, realiza el pago de sus obligaciones con los sistemas de salud, riesgos Laborales, pensiones y aportes a las Cajas de Compensación Familiar, Instituto Colombiano de Bienestar Familiar y Servicio Nacional de Aprendizaje de todo el personal que se encuentra laborando dentro de la misma, empresa legalmente constituida y registrada en la Cámara de Comercio de Bogotá, por lo cual certifico que se encuentra a Paz y Salvo durante los últimos seis (6) meses, contados a partir de la presentación de los documentos.

Lo anterior, para dar cumplimiento a lo establecido en el art. 50 de la ley 789 de 2002 y la ley 1150 de 2007.

Dada en la ciudad de Bogotá D.C., el día 19 del mes de diciembre de (2024).

Con destino a quien corresponda.



**FREDY CARDENAS MORA**  
CC. No. 79.500.661 de Bogotá  
Representante Legal  
**UNION MOTOR GROUP SAS**  
Nit. No. 900500816-3



**PROCESOIL**

TRANSPORTADOR, RECEPTOR Y PROCESADOR DE RESIDUOS PELIGROSOS

Nit.: 900.234.516-8

Autorización Secretaría Distrital de Ambiente  
Código registro único de movilización de aceites usados No. 041 de 2011  
Según Res. SDA No. 04526 de Octubre de 2021



ALCALDIA MAYOR DE BOGOTÁ D.C.  
SECRETARÍA DISTRITAL DE AMBIENTE

**REPORTE DE MOVILIZACIÓN DE ACEITE USADO**

**DATOS ACOPIADOR PRIMARIO O SECUNDARIO** 4791 2024

Nombre del acopiador primario o secundario: UNION MOTOR GROUP Primario  Secundario

Teléfono: \_\_\_\_\_ Fax: \_\_\_\_\_ Nit.: 900.500.816

Dirección: CAR 79 N 60-63

Ciudad o Municipio: Bogotá Localidad: BANICOMUNDO Departamento: Cundinamarca

**RESPONSABLE DE LA OPERACIÓN**

Nombre de quien entrega: Fredy Cavellana Cargo: Secretaria

**TIPO, CANTIDAD Y SISTEMA DE ALMACENAMIENTO DEL RESIDUO**  
Automotor  Hidráulico  Industrial  Dieléctrico  Entrega: 165  
(Galones)

Tanque  Tambores  Otros (Especifique)  Día: 30 Mes: 09 Año: 24 Hora Entrega: \_\_\_\_\_

Firma de quien entrega: [Signature] Observaciones: \_\_\_\_\_

**DATOS DEL MOVILIZADOR** 4791 2024

Nombre del Transportador: **PROCESOIL Ltda.** Telefonos: 314 384 8382 - 311 230 3263

Dirección: Carrera 5ª No. 3-96 Fax: 877 7820

Ciudad o Municipio: Cota C.C./ Nit.: 900.234.516-8

E-mail: info@procesoil.com.co Departamento: Cundinamarca

Página Web: www.procesoil.com.co

**IDENTIFICACION Y TIPO DE VEHICULO**

Placa: SN-339 Camión  Carro Tanque  Otro (Especificar)

Nombre del Conductor: Wilson Fournier C.C./ Nit.: 100290818

Fecha de Transporte (Día/Mes/Año): 1 / 1 /

Firma de quien transporta: [Signature] Observaciones: \_\_\_\_\_

Impreso por: José G. Colorado G. - Nit. 2988242-3



# ORDEN DE SERVICIOS

Código: GSOC-F07  
Versión: 03  
Fecha: 05/09/2016

### DATOS CLIENTE

RAZON SOCIAL: VMS - esa Comercial N° ABONADO O REGIONAL: 0114 ORDEN N°: 28675  
DIRECCION: \_\_\_\_\_ TELEFONO O CEL: \_\_\_\_\_ SEDE: \_\_\_\_\_  
REQUERIDO POR: Securitas NOMBRE TECNICO: anna

### MOTIVO DEL SERVICIO

Fallo de alarma y zona

ACTUALIZACIÓN DE DATOS / ZONIFICACIÓN	<input type="checkbox"/> FALLA EN CIERRES / APERTURAS	<input type="checkbox"/> INSTALACION EQUIPOS	<input type="checkbox"/> FALSAS ALARMAS
ASIGNACIÓN CLAVES/INDUCCIÓN	<input type="checkbox"/> FALLA EN ZONIA	<input type="checkbox"/> MANTENIMIENTO CCTV	<input type="checkbox"/> PROGRAMACIÓN TEST
BATERIA BAJA	<input type="checkbox"/> FALLO ROTÓN DE PANICO	<input type="checkbox"/> MANTENIMIENTO CONTROL DE ACCESO	<input type="checkbox"/> PRUEBAS DEL SISTEMA ALARMA
COTIZACIÓN DE ELEMENTOS	<input type="checkbox"/> FALLO CON SIRENA	<input type="checkbox"/> MANTENIMIENTO PREVENTIVO	<input type="checkbox"/> FALLO DE SABOTAJE
FALLA CONTROL DE ACCESO	<input type="checkbox"/> FALLO DE COMUNICACIÓN	<input type="checkbox"/> PERDIDA DE SUPERVISION	<input type="checkbox"/> OTROS

### TRABAJO REALIZADO

se hace visita para verificación  
falla en sistema  
se confirma fallo y zona sin problema  
se realiza pruebas de comunicación y  
reporta sin averías  
se hace sistema listo para alarmar sin  
problemas

### OBSERVACIONES

(Marque con una x según corresponda)

GARANTIA:

GENERA COBRO:

COSTO: \$ \_\_\_\_\_

ABIERTO:

CERRADO:

SEGUIMIENTO:

Espacio exclusivo para diligenciar por el técnico

Espacio exclusivo para diligenciar por el cliente

FECHA SERVICIO: 20-10-22

HORA INICIO: \_\_\_\_\_

Nombre y Firma Técnico:

HORA FIN: \_\_\_\_\_

OGAN ANA

Nombre y Firma Cliente:

[Firma]

CC/Nit: 1.016.889.116

CC/Nit: 970.00.816



DOCUMENTO SOPORTE EN ADQUISICIONES  
EFECTUADAS A NO OBLIGADOS A FACTURAR

DOCUMENTO SOPORTE

SPN 0001

PROVEEDOR: <i>Paul Pinter</i>	CIUDAD:
DIRECCION: <i>Cra 5 No 3-96</i>	FECHA
NIT/C.C.: <i>1000726046</i>	TELEFONO:
	<i>30/09/24</i>

ADQUIRIENTE DEL BIEN O SERVICIO: PROCESOIL INDUSTRIAL FUEL S.A.S.	
NIT: 901.737.224-5	DIRECCION: CRA. 5 No. 3-96 COTA/CUND.

CANTIDAD	DESCRIPCION	VR. UNIT.	VR. TOTAL
<i>3</i>	<i>tanques deite yado</i>	<i>90.000</i>	
VALOR EN LETRAS:		TOTAL \$	<i>270.000</i>

OBSERVACIONES:

FIRMA Y SELLO

*[Signature]*

C.C./NIT



ACOPIADORA DISTRICTAL DE LLANTAS HERNANDEZ

NIT 4290235-1

CONSTANCIA RECOLECCION DE 240

ESTE REGISTRO ES EQUIVALENTE A LA CONSTANCIA DE RECOLECCION DE LLANTAS USADAS AL SISTEMA DE GESTION AMBIENTAL PARA SER ENTREGADOS A LAS EMPRESAS SISTEMA VERDE Y RUEDA VERDE PARA SU DISPOSICION FINAL. Y SU UTILIZACION EN: CAUCHO GRANULADO COMO PARTE DE LOS COMPONENTES DE LAS CAPAS ASFALTICAS QUE SE USAN EN LA CONSTRUCCION DE AVENIDAS Y AUTOPISTAS TAMBIEN EN PRODUCTOS MOLDEADOS COMO ZAPATOS BOTAS Y GUANTES.

1 TRANSPORTE

TRANSPORTADORA: ACOPIADORA HERNANDEZ	NIT / CC 4290235	CONDUCTOR: DANIEL HERNANDEZ - JORGE BELTRAN
CEDULA :	TELEFONO: 3124175544/2432115	PLACA VEHICULO : T2S 322 -MAR 854

2 GENERADOR

GENERADOR: UNION MOTOR GRUP	RESPONSABLE:
DIR PUNTO RECOLECCION :	TELEFONO: 3155683675
NIT /CC	CORREO: <a href="mailto:UMGCONTABILIDAD75@GMAIL.COM">UMGCONTABILIDAD75@GMAIL.COM</a>

3 CARGUE OPERACIÓN

FECHA:	SEPTIEMBRE / 2023	MOTO	AUTOMOVIL	BICICLETA	10	11	12	13	14	15	16	17	18	19	21
RIN		X			9	13	6	7	15	13			11	8	
CANTIDAD:		82													
TOTAL:		82													

PIRELLI	MICHELIN	KENDA	TIMSUM	DURO	DUNLOP	KONTROL	CHAOYAN	KTC	GOODYEAR	CEAT	OTRAS	CONTINENTAL
X	X	X	X	X	X	X	X				X	

FIRMA GENERADORA

lu

FIRMA RECOLECTORA



Isidoro Hernandez Valero  
 C.C. 4290235  
 Calle No. 18-51 Bodega 6  
 Tel: 243 21 15 Cal: 312 417 55 44  
[isidorohernandez1@outlook.com](mailto:isidorohernandez1@outlook.com)

# MOTOSTORE 72 S.A.S

NIT: 901.018252-7

Calle 72 No 20 C - 62

1.018.252-7

Resolución DIAN 18762001770000 Fecha 10-01-2017 Del 0001 Al 2000

Bogotá D.C. 18 de diciembre de 2024

Señores: DIRECCION DE CARABINEROS Y PROTECCION AMBIENTAL

**Bogotá**

COTIZACIÓN RESPUESTOS

Los siguientes precios son con IVA incluido

CONCEPTO	REFERENCIA	CANTIDAD	V.UNITARIO
MANO DE OBRA AJUSTE DE TORNILLERIAS DE CARENADOS LATERALES	SUZUKI DR 650	1	\$ 4.051,89
AJUSTE DE TORNILLERIA DE FAROLA	SUZUKI DRX 200	1	\$ 4.048,21
<b>TOTAL</b>			\$ 8.100,10

**MOTOSTORE 72**

NIT: 901.018252-7

*Miguel Angel C.*  
Miguel Angel Castro

Gerente general  
Motostore 72



Bogotá D.C. 18 de diciembre de 2024



Señores:  
DIRECCION DE CARABINEROS Y PROTECCION AMBIENTAL

REF: COTIZACION

**SUZUKI**

TIPO	CONCEPTO	REFERENCIA	CANTIDAD	V.UNITARIO
MANO DE OBRA	AJUSTE DE TORNILLERIAS DE CARENADOS LATERALES	SUZUKI DR 650	1	\$ 3.875,72
MANO DE OBRA	AJUSTE DE TORNILLERIA DE FAROLA	SUZUKI DRX 200	1	\$ 3.872,20
<b>TOTAL</b>				<b>\$ 7.747,92</b>

NOTA: Los valores anteriormente cotizados incluyen IVA

Edwin Pineda

Gerente General

Edwin Pineda Pineda

N°900.807.506-4

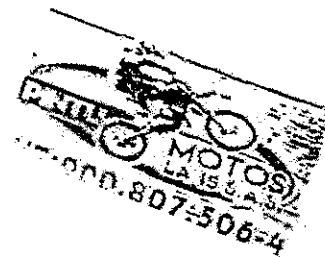





Union Motor Group

UNION MOTOR GROUP SAS

NIT: 901.443.198-9

Carrera 29 #66-63

Cotización  
No.

Bogotá D.C. 18 de diciembre de 2024

<b>CLIENTE:</b>	DIRECCION DE CARABINEROS Y PROTECCION AMBIENTAL	<b>FECHA DOCUMENTO:</b>			
<b>NIT:</b>	900.192.793-1	<b>TELÉFONO:</b>	3234906281	<b>OBSERVACIONES:</b>	
<b>DIRECCIÓN:</b>	Avenida Boyacá # 142A - 55	<b>CIUDAD:</b>	Bogotá D.C.	<b>IMPREVISTOS</b>	

CONCEPTO	REFERENCIA	CANT	V. UNITARIO
MANO DE OBRA AJUSTE DE TORNILLERIAS DE CARENADOS LATERALES	SUZUKI DR 650	1	\$ 3.523,38
AJUSTE DE TORNILLERIA DE FAROLA	SUZUKI DRX 200	1	\$ 3.520,18
<b>TOTAL</b>			\$ 7.043,56



# MOTOSTORE 72 S.A.S

NIT: 901.018.252-7

Calle 72 No 20 C - 62

1.018.252-7

Resolución DIAN 187620017-0599 Fecha 10-01-2017 Del 0001 Al 2000

Bogotá D.C. 16 de diciembre de 2024

Señores: DIRECCION DE CARABINEROS Y PROTECCION AMBIENTAL

**Bogotá**

COTIZACIÓN RESPUESTOS

Los siguientes precios son con IVA Incluido

CONCEPTO	REFERENCIA	CANTIDAD	V.UNITARIO
REPUESTO FUSIBLE Y PORTA FUSIBLE	SUZUKI DR 650	1	\$ 13.367,84
TOTAL			\$ 13.367,84

**MOTOSTORE 72**

NIT: 901.018.252-7

Miguel Angel

Miguel Angel Castro

Gerente general

Motostore 72

Bogotá D.C. 16 de diciembre de 2024



Señores:  
DIRECCION DE CARABINEROS Y PROTECCION AMBIENTAL

REF: COTIZACION

**SUZUKI**

TIPO	CONCEPTO	REFERENCIA	CANTIDAD	V.UNITARIO
REPUESTO	REPUESTO FUSIBLE Y PORTA FUSIBLE	SUZUKI DR 650	1	12.786,63
TOTAL				12.786,63

NOTA: Los valores anteriormente cotizados incluyen IVA

Edwin Pineda

Gerente General

Edwin Pineda Pineda

N°900.807.506-4

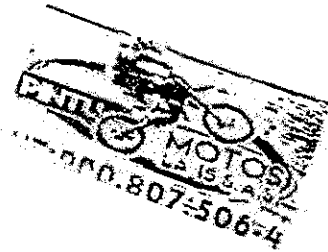

**REPUESTOS - ACCESORIOS - LUBRICANTES  
INFORMES Y VENTAS**

Calle 16 No 15 A - 08 Tel: (1) 986 15 37 – Cel.: 319 479 83 00 – 3163269463



Union Motor Group

UNION MOTOR GROUP SAS

NIT: 901.443.198-9

Carrera 29 #66-63

Cotización  
No.

Bogotá D.C. 16 de diciembre de 2024

<b>CLIENTE:</b>	DIRECCION DE CARABINEROS Y PROTECCION AMBIENTAL		<b>FECHA DOCUMENTO:</b>	
<b>NIT:</b>	900.192.793-1	<b>TELÉFONO:</b>	3234906281	<b>OBSERVACIONES:</b>
<b>DIRECCIÓN:</b>	Avenida Boyacá # 142A - 55	<b>CIUDAD:</b>	Bogotá D.C.	IMPREVISTOS

CONCEPTO	REFERENCIA	CANT	V. UNITARIO
REPUESTO FUSIBLE Y PORTA FUSIBLE	SUZUKI DR 650	1	\$ 11.624,21
<b>TOTAL</b>			<b>\$ 11.624,21</b>

Bogotá D.C. 26 de diciembre 2024

Señores

**DIRECCION DE CARABINEROS Y PROTECCION AMBIENTAL**

ASUNTO: Valor revisión tecno mecánica

Cordial saludo

Teniendo en cuenta las directrices de Colombia compra eficiente, se establece que el valor de la Revisión tecno mecánica, se realiza haciendo un incremento del 10% sin ningún descuento, el valor legal establecido para el cobro de acuerdo a la ley.

REVISION TECNO MECANICA Y DE GASES PARA MOTOCICLETAS 4T	ANTIGÜEDAD	VALOR SERVICIO	IVA	AGENCIA NACIONAL DE SEGURIDAD VIAL	RUNT	RECAUDO BANCARIO	SISTEMA DE CONTROL Y VIGILANCIA	TOTAL	INTERMEDIACION 10%	VALOR TOTAL
	0-2	\$ 142.136,00	\$27.006,00	\$ 7.700,00	\$4.900,00	\$ 8.985,00	\$ 28.984,00	\$ 219.711,00	\$ 21.971,10	\$ 241.682,10
	3-7	\$ 142.136,00	\$27.006,00	\$ 8.000,00	\$4.900,00	\$ 8.985,00	\$ 28.984,00	\$ 220.011,00	\$ 22.001,10	\$ 242.012,10
	8-16	\$ 142.136,00	\$27.006,00	\$ 8.200,00	\$4.900,00	\$ 8.985,00	\$ 28.984,00	\$ 220.211,00	\$ 22.021,10	\$ 242.232,10
	17 A MAS	\$ 142.136,00	\$27.006,00	\$ 8.000,00	\$4.900,00	\$ 8.985,00	\$ 28.984,00	\$ 220.011,00	\$ 22.001,10	\$ 242.012,10

Cordialmente

  
**FREDY CARDENAS MORA**  
CC. No. 79.500.661 de Bogotá  
**Representante Legal**  
NIT 901443198  
UNION TEMPORAL UMG-MOTORRAD-7M

**UT UMG-MOTORRAD-7M**  
Carrera 29 No. 66-63.  
Teléfono 7495589



CONTRATISTA	UNION TEMPORAL UMG-MOTORIAD-7M
CONSOLIDADO:	DICIEMBRE 2024
UNIDAD:	DICAR
CONTRATO:	OC. 137725
FACTURA:	

RELACION PRE LIQUIDACIONES MES: DICIEMBRE 2024

ITEMS	# COTIZACION	SIGLA	PLACA	UNIDAD	NO ORDEN DE TRABAJO (SIGLA)	NO CONTRATO	VALOR REPUESTOS	VALOR MANO DE OBRA	TOTAL REPUESTOS Y MANO DE OBRA	VALOR EXENTOS	IVA	VALOR TOTAL
1	1374630	04-0498	NGQ39C	DICAR	PE-DICAR-2024-1976	OC 137725	\$ 891.104,74	\$ 444.554,95	\$ 1.335.659,69	\$ 93.111,82	\$ 253.775,34	\$ 1.680.546,35
2	1374653	04-0489	NGQ39C	DICAR	PE-DICAR-2024-1978	OC 137725	\$ 1.353.035,99	\$ 566.768,26	\$ 1.919.804,26	\$ 93.111,82	\$ 364.766,61	\$ 2.377.682,69
3	1374658	04-1039	RTM4HD	DICAR	PE-DICAR-2024-2010	OC 137725	\$ 0,00	\$ 206.517,21	\$ 206.517,21	\$ 0,00	\$ 39.238,27	\$ 245.755,48
4	1374567	04-0500	NGQ40C	DICAR	PE-DICAR-2024-1979	OC 137725	\$ 1.051.687,77	\$ 609.029,08	\$ 1.660.716,85	\$ 93.111,82	\$ 315.536,20	\$ 2.069.364,87
5	1374661	04-1003	RTM8ID	DICAR	PE-DICAR-2024-1980	OC 137725	\$ 257.757,69	\$ 131.730,86	\$ 389.488,55	\$ 45.965,65	\$ 74.002,82	\$ 509.457,03
6	1374662	04-1019	RTX24D	DICAR	PE-DICAR-2024-2001	OC 137725	\$ 171.721,08	\$ 101.472,09	\$ 273.193,17	\$ 93.111,82	\$ 51.906,70	\$ 418.201,56
7	1374664	04-1134	RUG45D	DICAR	PE-DICAR-2024-2009	OC 137725	\$ 997.692,83	\$ 565.425,73	\$ 1.563.118,55	\$ 45.965,65	\$ 296.992,63	\$ 1.905.076,73
8	1374668	04-0839	RUX27D	DICAR	PE-DICAR-2024-1983	OC 137725	\$ 115.955,63	\$ 31.424,51	\$ 146.720,14	\$ 0,00	\$ 27.876,83	\$ 174.569,96
9	1374669	04-1137	RUG48D	DICAR	PE-DICAR-2024-1981	OC 137725	\$ 0,00	\$ 206.329,65	\$ 206.329,65	\$ 0,00	\$ 39.202,63	\$ 245.532,28
10	1374679	04-0572	RRW34D	DICAR	PE-DICAR-2024-2050	OC 137725	\$ 420.710,29	\$ 358.854,00	\$ 779.564,29	\$ 50.098,18	\$ 148.117,21	\$ 977.780,68
11	1374694	04-1025	RTX90D	DICAR	PE-DICAR-2024-1984	OC 137725	\$ 990.951,69	\$ 537.357,10	\$ 1.528.208,79	\$ 93.111,82	\$ 290.359,67	\$ 1.911.660,28
12	1374695	04-1087	RTX82D	DICAR	PE-DICAR-2024-2067	OC 137725	\$ 44.682,67	\$ 39.461,99	\$ 84.144,59	\$ 0,00	\$ 15.987,47	\$ 99.132,07
13	0	04-1004	RTX09D	DICAR	PE-DICAR-2024-1999	OC 137725	\$ 41.963,85	\$ 96.417,53	\$ 138.381,39	\$ 0,00	\$ 26.292,46	\$ 164.673,85
14	1374656	04-1018	RTX23D	DICAR	PE-DICAR-2024-1982	OC 137725	\$ 59.579,08	\$ 57.491,88	\$ 117.070,97	\$ 0,00	\$ 22.243,48	\$ 139.314,45
15	0	04-0943	RT088D	DICAR	PE-DICAR-2024-1977	OC 137725	\$ 1.373.224,47	\$ 294.055,60	\$ 1.667.280,06	\$ 93.111,82	\$ 316.783,21	\$ 2.077.175,09
									\$ 12.016.218,15	\$ 700.700,40	\$ 2.283.081,45	\$ 15.000.000,00
									\$ 4.246.810,37	\$ 700.700,40	\$ 2.283.081,45	\$ 15.000.000,00

Notas: Estos valores pueden variar en decimales al momento de ser facturados, teniendo en cuenta que la información vincula los sistemas de información con parametrización diferente en la cantidad de decimales.

FREDY CARDENAS MORA  
 REPRESENTANTE LEGAL  
 UNION TEMPORAL UMG-MOTORIAD-7M

DICAR-2024-2025	
CONTRATO	\$ 55.000.000,00
PAGO 1	\$ 15.000.000,00
PAGO 2	
PAGO 3	
PAGO 4	
<b>SALDO DISPONIBLE</b>	<b>\$ 40.000.000,00</b>







POLICIA NACIONAL  
DIRECCION ADMINISTRATIVA Y FINANCIERA

04-0498  
~~RE-180~~  
NEQ 380

Mantenimiento Preventivo

12/12/2024 :08:53:37

Nro Orden Trabajo PE-DICAR-2024-1976

Fecha Orden Trabajo 12/12/2024 :08:50:11

Numero Contrato O.C 137725 DICAR

Fecha Contrato 29-NOV-24

Taller UT UMG-MOTORRAD-7M

Direccion CALLE 19 #69-37

Actividad

Mantenimiento Preventivo 57496 Km CAMBIO DE ACEITE Y FILTROS  
(AIRE, ACEITE, COMBUSTIBLE) CAMBIO DE LIQUIDO DE FRENOS, CAMBIO DE PASTILLAS,  
CAMBIO DE BATERIA, CERTIFICACION TECNICO-MECANICA,

SUBINTENDENTE GALINDO MATTOS GUSTAVO ANDRES  
Perito Mecánico / Operario de Mantenimiento

CAPITAN ISAZA BEDOYA BALTAZAR  
Responsable de Vehiculos

CAPITAN ISAZA BEDOYA BALTAZAR  
Supervisor ó Responsable Entrada y Salida Bienes

PATRULLERO ESPINOSA ROMERO MIGUEL ANGEL  
Conductor Vehiculo

Recibi a Sastifacción

PATRULLERO ESPINOSA ROMERO MIGUEL ANGEL  
Conductor Vehiculo

CAPITAN ISAZA BEDOYA BALTAZAR  
Responsable de Vehiculos

GA.GALINDO003





POLICIA NACIONAL  
DIRECCION ADMINISTRATIVA Y FINANCIERA

Mantenimiento Preventivo

12/12/2024 :08:53:37

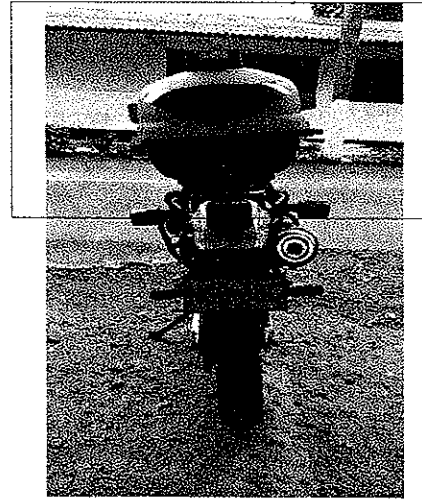
Tipo	VEHICULO	Clase	MOTO
Sigla	04-0498	Placa	NGQ38C
Marca	SUZUKI	Linea	DR 650
Modelo	2013	Color	UNIFORMADO
		Unidad Actual	DICAR



Página 1 de 1	PROCEDIMIENTO: REALIZAR MANTENIMIENTO DEL EQUIPO AUTOMOTOR	 POLICIA NACIONAL
Código: 1LF-FR-0094		
Fecha: 28/07/2024		
Versión: 2	CONTROL FINAL DE MANTENIMIENTO	

<b>Ciudad</b>	BOGOTA	<b>Fecha</b>	13/12/2024
---------------	--------	--------------	------------

GRADO APELLIDOS Y NOMBRES	PATRULLERO ESPINOSA ROMERO MIGUEL ANGEL
NUMERO DE CEDULA	1032446007
TELEFONO	1317399892

MARCA Y LINEA DEL VEHICULO	SUZUKI	DR 650
TIPO DE VEHICULO	MOTO	
SIGLA O PLACA	04-0498.	NGQ38C

MANTENIMIENTO: PREVENTIVO X CORRECTIVO \_\_\_\_\_

KILOMETRAJE: 57496

CAMBIO DE ACEITE Y FILTROS (AIRE, ACEITE, COMBUSTIBLE) CAMBIO DE LIQUIDO DE FRENOS, CAMBIO DE PASTILLAS, CAMBIO DE BATERIA, CERTIFICACION TECNICO-MECANICA,

Se realizó prueba de ruta con el fin de verificar el correcto funcionamiento del vehículo: SI X NO \_\_\_\_\_

Porqué?: \_\_\_\_\_

- RECOMENDACIONES AL CONDUCTOR:**
1. Realizar diagnóstico final del vehículo, una vez este sea entregado después de haberse realizado el mantenimiento en el taller tercerizado.
  2. El conductor debe comprobar que su vehículo se encuentre apto para el servicio, verificando el nivel de aceite del motor, liquido refrigerante y tener en cuenta cada una de las indicaciones establecidas en el "MANUAL LOGISTICO DE LA POLICIA NACIONAL"
  3. Se notifica al conductor, que debe traer el vehiculo a los \_\_\_\_\_ kilometros de recorrido, con el fin de realizar el cambio de aceite y filtros, o al notar fallas en el funcionamiento del automotor.

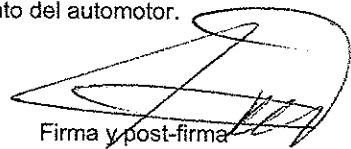

Firma y post-firma  
del Responsable Mantenimiento Vehicular / Perito



Firma y post-firma  
del Conductor del Vehículo









04-5499.  
N5039C

**POLICIA NACIONAL**  
**DIRECCION ADMINISTRATIVA Y FINANCIERA**

Mantenimiento Preventivo

12/12/2024 :09:54:30

Nro Orden Trabajo PE-DICAR-2024-1978

Fecha Orden Trabajo 12/12/2024 :09:54:06

Numero Contrato O.C 137725 DICAR

Fecha Contrato 29-NOV-24

Taller UT UMG-MOTORRAD-7M

Direccion CALLE 19 #69-37

Actividad

Mantenimiento Preventivo 52492 Km CAMBIO DE ACEITE Y FILTROS  
(AIRE, ACEITE, COMBUSTIBLE) CAMBIO KIT DE ARRASTRE, CAMBIO DE PASTILLAS, CAMBIO  
DE BATERIA, MANTENIMIENTO SISTEMA ELECTRICO, SINCRONISACION,

~~SUBINTENDENTE GALINDO MATOS GUSTAVO ANDRES~~  
~~Perito Mecánico Operario de Mantenimiento~~

~~CAPITAN ISAZA BEDOYA BALTAZAR~~  
~~Responsable de Vehiculos~~

CAPITAN ISAZA BEDOYA BALTAZAR  
Supervisor ó Responsable Entrada y Salida Bienes

PATRULLERO PIÑEROS ORJUELA STIVEN HERNANDO  
Conductor Vehiculo

Recibi a Sastifacción

PATRULLERO PIÑEROS ORJUELA STIVEN HERNANDO  
Conductor Vehiculo

CAPITAN ISAZA BEDOYA BALTAZAR  
Responsable de Vehiculos

GA.GALINDO003





POLICIA NACIONAL  
DIRECCION ADMINISTRATIVA Y FINANCIERA

Mantenimiento Preventivo

12/12/2024 :09:54:30

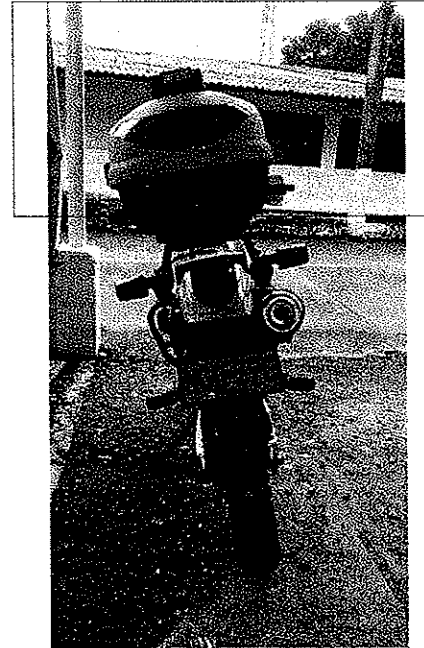
Tipo	VEHICULO	Clase	MOTO
Sigla	04-0499	Placa	NGQ39C
Marca	SUZUKI	Linea	DR 650
Modelo	2013	Color	UNIFORMADO
		Unidad Actual	DICAR



Página 1 de 1	PROCEDIMIENTO: REALIZAR MANTENIMIENTO DEL EQUIPO AUTOMOTOR	 POLICIA NACIONAL
Código: 1LF-FR-0094		
Fecha: 28/07/2024		
Versión: 2		

Ciudad	BOGOTA	Fecha	13/12/2024
--------	--------	-------	------------

GRADO APELLIDOS Y NOMBRES	PATRULLERO PIÑEROS ORJUELA STIVEN HERNANDO		
NUMERO DE CEDULA	1022373106		
TELEFONO	3133528118		
MARCA Y LINEA DEL VEHICULO	SUZUKI	DR 650	
TIPO DE VEHICULO	MOTO		
SIGLA O PLACA	04-0499.	NGQ39C	

MANTENIMIENTO: PREVENTIVO  CORRECTIVO

KILOMETRAJE: 52492

CAMBIO DE ACEITE Y FILTROS (AIRE, ACEITE, COMBUSTIBLE) CAMBIO KIT DE ARRASTRE, CAMBIO DE PASTILLAS, CAMBIO DE BATERIA, MANTENIMIENTO SISTEMA ELECTRICO, SINCRONISACION,

Se realizó prueba de ruta con el fin de verificar el correcto funcionamiento del vehículo: SI  NO

Porqué?: \_\_\_\_\_

- RECOMENDACIONES AL CONDUCTOR:**
1. Realizar diagnóstico final del vehículo, una vez este sea entregado después de haberse realizado el mantenimiento en el taller tercerizado.
  2. El conductor debe comprobar que su vehículo se encuentre apto para el servicio, verificando el nivel de aceite del motor, líquido refrigerante y tener en cuenta cada una de las indicaciones establecidas en el "MANUAL LOGISTICO DE LA POLICIA NACIONAL"
  3. Se notifica al conductor, que debe traer el vehículo a los \_\_\_\_\_ kilometros de recorrido, con el fin de realizar el cambio de aceite y filtros, o al notar fallas en el funcionamiento del automotor.

  
 Firma y post-firma  
 del Responsable Mantenimiento Vehicular / Perito

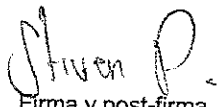
  
 Firma y post-firma  
 del Conductor del Vehículo

**SEÑORES: DIRECCION DE CARABINEROS Y PROTECCION AMBIENTAL**

NUMERO DE CONTRATO: CONTRATO 137725 DE 2024

COTIZACION Nro: 1374658

KILOMETRAJE: 47036

INTERVALO: 3

CILINDRAJE: 650

FECHA DE INGRESO: 13/12/2024

FECHA COTIZACION: 18/12/2024

LÍNEA: DR-650

MARCA: SUZUKI DR 650

PLACA: RTX44D

ASIGNATARIO: JESON PARRA

TELEFONO: 3058150923

TECNOMECANICA

REGISTRO FOTOGRAFICO MCMETRA

REGISTRO FOTOGRAFICO DEL CHIP

REGISTRO FOTOGRAFICO PLACA

TIPO LIVIANO / PESADO LP

FOTO CHASIS (SOLO MOTOCICLETAS)

PLACA: RTX44D

DESCRIPCION MANDO DE OBRA, REPUES TO S E INSUMOS

CATEGORIA: CON SECURIT Y CITEM

REFERENCIA: B-MO-TEC-00001

MANO DE OBRA: 44

NO CONTENPLADO

INTERVALO 3 - REPUES TO S - REVISION TECNOMECANICA

NO CONTENPLADO

ALJUSTE DE TORNILERAS DE CAREMADOS LATERALES

NO CONTENPLADO

MANO DE OBRA: 81

NO CONTENPLADO

REPUES TO S

MANO DE OBRA

EJERCICIOS

VALOR NETO

DESCUENTO

BASE IVA

SUBTOTAL

IVA

VALOR TOTAL

REPUES TO S

MANO DE OBRA

EJERCICIOS

VALOR NETO

DESCUENTO

BASE IVA

SUBTOTAL

IVA

VALOR TOTAL

REPUES TO S

MANO DE OBRA

EJERCICIOS

VALOR NETO

DESCUENTO

BASE IVA

SUBTOTAL

IVA

VALOR TOTAL

REPUES TO S

MANO DE OBRA

EJERCICIOS

VALOR NETO

DESCUENTO

BASE IVA

SUBTOTAL

IVA

VALOR TOTAL

REPUES TO S

MANO DE OBRA

EJERCICIOS

VALOR NETO

DESCUENTO

BASE IVA

SUBTOTAL

IVA

VALOR TOTAL

REPUES TO S

MANO DE OBRA

EJERCICIOS

VALOR NETO

DESCUENTO

BASE IVA

SUBTOTAL

IVA

VALOR TOTAL

REPUES TO S

MANO DE OBRA

EJERCICIOS

VALOR NETO

DESCUENTO

BASE IVA

SUBTOTAL

IVA

VALOR TOTAL

REPUES TO S

MANO DE OBRA

EJERCICIOS

VALOR NETO

DESCUENTO

BASE IVA

SUBTOTAL

IVA

VALOR TOTAL

REPUES TO S

MANO DE OBRA

EJERCICIOS

VALOR NETO

DESCUENTO

BASE IVA

SUBTOTAL

IVA

VALOR TOTAL

REPUES TO S

MANO DE OBRA

EJERCICIOS

VALOR NETO

DESCUENTO

BASE IVA

SUBTOTAL

IVA

VALOR TOTAL

REPUES TO S

MANO DE OBRA

EJERCICIOS

VALOR NETO

DESCUENTO

BASE IVA

SUBTOTAL

IVA

VALOR TOTAL

REPUES TO S

MANO DE OBRA

EJERCICIOS

VALOR NETO

DESCUENTO

BASE IVA

SUBTOTAL

IVA

VALOR TOTAL

REPUES TO S

MANO DE OBRA

EJERCICIOS

VALOR NETO

DESCUENTO

BASE IVA

SUBTOTAL

IVA

VALOR TOTAL

REPUES TO S

MANO DE OBRA

EJERCICIOS

VALOR NETO

DESCUENTO

BASE IVA

SUBTOTAL

IVA

VALOR TOTAL

REPUES TO S

MANO DE OBRA

EJERCICIOS

VALOR NETO

DESCUENTO

BASE IVA

SUBTOTAL

IVA

VALOR TOTAL

REPUES TO S

MANO DE OBRA

EJERCICIOS

VALOR NETO

DESCUENTO

BASE IVA

SUBTOTAL

IVA

VALOR TOTAL

REPUES TO S

MANO DE OBRA

EJERCICIOS

VALOR NETO

DESCUENTO

BASE IVA

SUBTOTAL

IVA

VALOR TOTAL

REPUES TO S

MANO DE OBRA

EJERCICIOS

VALOR NETO

DESCUENTO

BASE IVA

SUBTOTAL

IVA

VALOR TOTAL

REPUES TO S

MANO DE OBRA

EJERCICIOS

VALOR NETO

DESCUENTO

BASE IVA

SUBTOTAL

IVA

VALOR TOTAL

REPUES TO S

MANO DE OBRA

EJERCICIOS

VALOR NETO

DESCUENTO

BASE IVA

SUBTOTAL

IVA

VALOR TOTAL

REPUES TO S

MANO DE OBRA

EJERCICIOS

VALOR NETO

DESCUENTO

BASE IVA

SUBTOTAL

IVA

VALOR TOTAL

REPUES TO S

MANO DE OBRA

EJERCICIOS

VALOR NETO

DESCUENTO

BASE IVA

SUBTOTAL

IVA

VALOR TOTAL

REPUES TO S

MANO DE OBRA

EJERCICIOS

VALOR NETO

DESCUENTO

BASE IVA

SUBTOTAL

IVA

VALOR TOTAL

REPUES TO S

MANO DE OBRA

EJERCICIOS

VALOR NETO

DESCUENTO

BASE IVA

SUBTOTAL

IVA

VALOR TOTAL

REPUES TO S

MANO DE OBRA

EJERCICIOS

VALOR NETO

DESCUENTO

BASE IVA

SUBTOTAL

IVA

VALOR TOTAL

REPUES TO S

MANO DE OBRA

EJERCICIOS

VALOR NETO

DESCUENTO

BASE IVA

SUBTOTAL

IVA

VALOR TOTAL

REPUES TO S

MANO DE OBRA

EJERCICIOS

VALOR NETO

DESCUENTO

BASE IVA

SUBTOTAL

IVA

VALOR TOTAL

REPUES TO S

MANO DE OBRA

EJERCICIOS

VALOR NETO

DESCUENTO

BASE IVA

SUBTOTAL

IVA

VALOR TOTAL



**POLICIA NACIONAL**  
**DIRECCION ADMINISTRATIVA Y FINANCIERA**

Mantenimiento Preventivo

13/12/2024 :11:31:33

Tipo	VEHICULO	Clase	MOTO
Sigla	04-1039	Placa	RTX44D
Marca	SUZUKI	Linea	DR 650
Modelo	2016	Color	UNIFORMADO
		Unidad Actual	DICAR

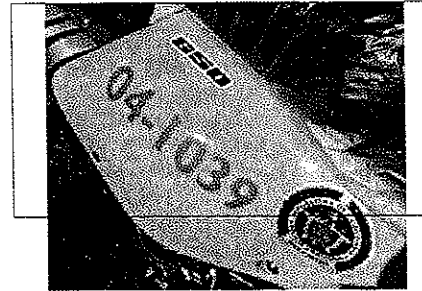

Nro Orden Trabajo PE-DICAR-2024-2010

Fecha Orden Trabajo 13/12/2024 :11:31:24

Numero Contrato O.C 137725 DICAR

Fecha Contrato 29-NOV-24

Taller UT UMG-MOTORRAD-7M

Direccion CALLE 19 #69-37

Actividad

Mantenimiento Preventivo 58171 Km CERTIFICACION TECNICO-MECANICA,

SUBINTENDENTE GALINDO MATTOS GUSTAVO ANDRES  
Perito Mecánico / Operador de Mantenimiento

CAPITAN ISAZA BEDOYA BALTAZAR  
Responsable de Vehiculos

CAPITAN ISAZA BEDOYA BALTAZAR  
Supervisor ó Responsable Entrada y Salida Bienes

PATRULLERO PRADA CASTIBLANCO CARLOS ALBERTO  
Conductor Vehiculo

Recibi a Sastifacción

PATRULLERO PRADA CASTIBLANCO CARLOS ALBERTO  
Conductor Vehiculo

CAPITAN ISAZA BEDOYA BALTAZAR  
Responsable de Vehiculos

GA GALINDO003



Página 1 de 1	PROCEDIMIENTO: REALIZAR MANTENIMIENTO DEL EQUIPO AUTOMOTOR	 POLICIA NACIONAL
Código: 1LF-FR-0094		
Fecha: 28/07/2024		
Versión: 2		

<b>Ciudad</b>	<b>BOGOTA</b>	<b>Fecha</b>	<b>13/12/2024</b>
---------------	---------------	--------------	-------------------

GRADO APELLIDOS Y NOMBRES	PATRULLERO PRADA CASTIBLANCO CARLOS ALBERTO		
NUMERO DE CEDULA	1023014939		
TELEFONO	3123964910		
MARCA Y LINEA DEL VEHICULO	SUZUKI	DR 650	
TIPO DE VEHICULO	MOTO		
SIGLA O PLACA	04-1039.	RTX44D	

MANTENIMIENTO: PREVENTIVO X CORRECTIVO \_\_\_\_\_  
 KILOMETRAJE: 58171

CERTIFICACION TECNICO-MECANICA,

Se realizó prueba de ruta con el fin de verificar el correcto funcionamiento del vehículo: SI X NO \_\_\_\_\_  
 Porqué?: \_\_\_\_\_

**RECOMENDACIONES AL CONDUCTOR:**

1. Realizar diagnóstico final del vehículo, una vez este sea entregado después de haberse realizado el mantenimiento en el taller tercerizado.
2. El conductor debe comprobar que su vehículo se encuentre apto para el servicio, verificando el nivel de aceite del motor, liquido refrigerante y tener en cuenta cada una de las indicaciones establecidas en el "MANUAL LOGISTICO DE LA POLICIA NACIONAL"
3. Se notifica al conductor, que debe traer el vehiculo a los \_\_\_\_\_ kilometros de recorrido, con el fin de realizar el cambio de aceite y filtros, o al notar fallas en el funcionamiento del automotor.

  
 Firma y post-firma  
 del Responsable Mantenimiento Vehicular / Perito

  
 Firma y post-firma  
 del Conductor del Vehículo

INFORMACIÓN PÚBLICA

**SEÑORES: DIRECCION DE CARABINEROS Y PROTECCION AMBIENTAL**

CONTRATO 137725 DE 2024

NUMERO DE CONTRATO

1374567

COTIZACION N°:

639/44

KILOMETRAJE:

3

INTERVALO

MODELO :

CILINDRAJE

650

FECHA DE INGRESO

13/12/2024

FECHA COTIZACION

18/12/2024

LINEA:

DR-650

MARCA:

SUZUKI DR 650

PLACA:

ASIGNATARIO:

JEISON PARRA

TELEFONO

3068150923

TECNOMECANICA

TIPO LIVIANO / PESADO LP

FOTO CHASIS BOLA MOTOCICLETA(S)

FOTO CHASIS BOLA MOTOCICLETA(S)

REGISTRO FOTOGRAFICO PLACA

REGISTRO FOTOGRAFICO PLACA

REGISTRO FOTOGRAFICO PLACA

REGISTRO FOTOGRAFICO PLACA

REGISTRO FOTOGRAFICO PLACA

REGISTRO FOTOGRAFICO PLACA

REGISTRO FOTOGRAFICO PLACA

REGISTRO FOTOGRAFICO PLACA

REGISTRO FOTOGRAFICO PLACA

REGISTRO FOTOGRAFICO PLACA

REGISTRO FOTOGRAFICO PLACA

REGISTRO FOTOGRAFICO PLACA

REGISTRO FOTOGRAFICO PLACA

REGISTRO FOTOGRAFICO PLACA

REGISTRO FOTOGRAFICO PLACA

REGISTRO FOTOGRAFICO PLACA

REGISTRO FOTOGRAFICO PLACA

REGISTRO FOTOGRAFICO PLACA

REGISTRO FOTOGRAFICO PLACA

REGISTRO FOTOGRAFICO PLACA

REGISTRO FOTOGRAFICO PLACA

REGISTRO FOTOGRAFICO PLACA

REGISTRO FOTOGRAFICO PLACA

REGISTRO FOTOGRAFICO PLACA

REGISTRO FOTOGRAFICO PLACA

REGISTRO FOTOGRAFICO PLACA

REGISTRO FOTOGRAFICO PLACA

REGISTRO FOTOGRAFICO PLACA

REGISTRO FOTOGRAFICO PLACA

REGISTRO FOTOGRAFICO PLACA

REGISTRO FOTOGRAFICO PLACA

REGISTRO FOTOGRAFICO PLACA

REGISTRO FOTOGRAFICO PLACA

REGISTRO FOTOGRAFICO PLACA

REGISTRO FOTOGRAFICO PLACA

REGISTRO FOTOGRAFICO PLACA

REGISTRO FOTOGRAFICO PLACA

REGISTRO FOTOGRAFICO PLACA

REGISTRO FOTOGRAFICO PLACA

REGISTRO FOTOGRAFICO PLACA

REGISTRO FOTOGRAFICO PLACA

REGISTRO FOTOGRAFICO PLACA

REGISTRO FOTOGRAFICO PLACA

REGISTRO FOTOGRAFICO PLACA

REGISTRO FOTOGRAFICO PLACA

DESCRIPCION MANO DE OBRAS

CONSECU

TIVO TEM

REFERENCIA

DESCRIPCION

CANTIDAD Y

CRITERIO O

TEMPARIO SI

MANO DE OBRAS

VALOR REPO

VALOR TEMPORIO

TOTAL

DESCUENTO

VALOR SIN IVA

IVA

VALOR TOTAL CON

DESCUENTO

BIENESTO

MANO DE OBRAS

EFECTOS

VALOR NETO

DESCUENTO

BASE IVA

SURTOTAL

IVA

VALOR TOTAL

1,051,687.77

609,029.08

93,111.92

1,753,828.67

-

1,660,716.85

1,753,828.67

315,636.20

2,069,464.87

1,051,687.77

609,029.08

93,111.92

1,753,828.67

-

1,660,716.85

1,753,828.67

315,636.20

2,069,464.87

1,051,687.77

609,029.08

93,111.92

1,753,828.67

-

1,660,716.85

1,753,828.67

315,636.20

2,069,464.87

1,051,687.77

609,029.08

93,111.92

1,753,828.67

-

1,660,716.85

1,753,828.67

315,636.20

2,069,464.87

1,051,687.77

609,029.08

93,111.92

1,753,828.67

-

1,660,716.85

1,753,828.67

315,636.20

2,069,464.87

1,051,687.77

609,029.08

OK

OK





04-0500

DIRECCION ADMINISTRATIVA Y FINANCIERA NEQ 40 C

**POLICIA NACIONAL**  
**DIRECCION ADMINISTRATIVA Y FINANCIERA**

Mantenimiento Preventivo

12/12/2024 :10:00:13

Nro Orden Trabajo PE-DICAR-2024-1979

Fecha Orden Trabajo 12/12/2024 :09:59:56

Numero Contrato O.C 137725 DICAR

Fecha Contrato 29-NOV-24

Taller UT UMG-MOTORRAD-7M

Direccion CALLE 19 #69-37

Actividad

Mantenimiento Preventivo 63891 Km CAMBIO DE DISCOS DE CLUTH, CAMBIO DE PASTILLAS, SINCRONIZACION,

  
SUBTENDIENTE GALINDO MATTOS GUSTAVO ANDRES  
Perito Mecánico Operario de Mantenimiento

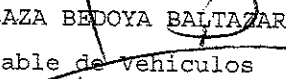
  
CAPITAN ISAZA BEDOYA BALTAZAR  
Responsable de Vehiculos

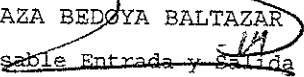
  
CAPITAN ISAZA BEDOYA BALTAZAR  
Supervisor ó Responsable Entrada y Salida Bienes

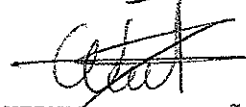
  
PATRULLERO HERNANDEZ FANDIÑO WILLBERT ALEXIS  
Conductor Vehiculo

Recibi a Sastifacción

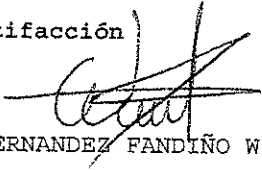
  
PATRULLERO HERNANDEZ FANDIÑO WILLBERT ALEXIS  
Conductor Vehiculo

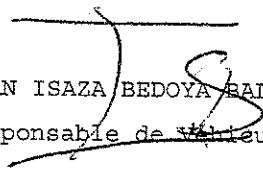
  
CAPITAN ISAZA BEDOYA BALTAZAR  
Responsable de Vehiculos

GA.GALINDO003





POLICIA NACIONAL  
DIRECCION ADMINISTRATIVA Y FINANCIERA

Mantenimiento Preventivo

12/12/2024 :10:00:13

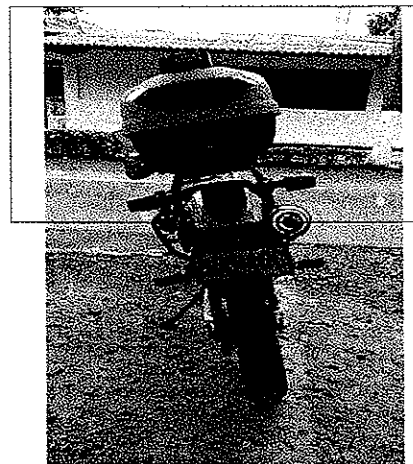
Tipo	VEHICULO	Clase	MOTO
Sigla	04-0500	Placa	NGQ40C
Marca	SUZUKI	Linea	DR 650
Modelo	2013	Color	UNIFORMADO
		Unidad Actual	DICAR



Página 1 de 1	PROCEDIMIENTO: REALIZAR MANTENIMIENTO DEL EQUIPO AUTOMOTOR	 POLICIA NACIONAL
Código: 1LF-FR-0094	CONTROL FINAL DE MANTENIMIENTO	
Fecha: 28/07/2024		
Versión: 2		

Ciudad	BOGOTA	Fecha	13/12/2024
--------	--------	-------	------------

GRADO APELLIDOS Y NOMBRES	PATRULLERO HERNANDEZ FANDIÑO WILLBERT ALEXIS
NUMERO DE CEDULA	1022328837
TELEFONO	3218250165

MARCA Y LINEA DEL VEHICULO	SUZUKI	DR 650
TIPO DE VEHICULO	MOTO	
SIGLA O PLACA	04-0500.	NGQ40C

MANTENIMIENTO: PREVENTIVO  CORRECTIVO

KILOMETRAJE: 63891

CAMBIO DE DISCOS DE CLUTH, CAMBIO DE PASTILLAS, SINCRONIZACION,

Se realizó prueba de ruta con el fin de verificar el correcto funcionamiento del vehículo: SI  NO

Porqué?: \_\_\_\_\_

- RECOMENDACIONES AL CONDUCTOR:**
1. Realizar diagnóstico final del vehículo, una vez este sea entregado después de haberse realizado el mantenimiento en el taller tercerizado.
  2. El conductor debe comprobar que su vehículo se encuentre apto para el servicio, verificando el nivel de aceite del motor, liquido refrigerante y tener en cuenta cada una de las indicaciones establecidas en el "MANUAL LOGISTICO DE LA POLICIA NACIONAL"
  3. Se notifica al conductor, que debe traer el vehiculo a los \_\_\_\_\_ kilometros de recorrido, con el fin de realizar el cambio de aceite y filtros, o al notar fallas en el funcionamiento del automotor.

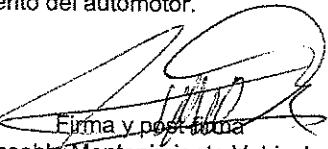
  
 Firma y post-firma  
 del Responsable Mantenimiento Vehicular / Perito

  
 Firma y post-firma  
 del Conductor del Vehículo

INFORMACIÓN PÚBLICA



**SEÑORES: DIRECCION DE CARABINEROS Y PROTECCION AMBIENTAL**

NUMERO DE CONTRATO: CONTRATO 13725 DE 2024

COTIZACION N°: 1374661

KILOMETRAJE: 64477

INTERVALO: 2

CIINDRAJE: 200

FECHA DE INGRESO: 13/12/2024

FECHA COTIZACION: 18/12/2024

LINEA: DRX-200

MODELO: 2016

MARCA: SUZUKI DRX 200

PLACA: RTR81D

ASIGNATARIO: YEISON FERNEY PARRA CUBIDES

TELEFONO: 3058150923

TIPO LIVIANO/PESADO LP

FOTO CHASIS (SOLO MOTOCICLETAS)

REGISTRO FOTOGRAFICO ALTERNATE

REGISTRO FOTOGRAFICO DEL CHP

REGISTRO FOTOGRAFICO PLACA

REGISTRO FOTOGRAFICO ALTERNATE

REGISTRO FOTOGRAFICO DEL CHP

REGISTRO FOTOGRAFICO PLACA

REGISTRO FOTOGRAFICO ALTERNATE

REGISTRO FOTOGRAFICO DEL CHP

REGISTRO FOTOGRAFICO PLACA

REGISTRO FOTOGRAFICO ALTERNATE

REGISTRO FOTOGRAFICO DEL CHP

REGISTRO FOTOGRAFICO PLACA

REGISTRO FOTOGRAFICO ALTERNATE

REGISTRO FOTOGRAFICO DEL CHP

REGISTRO FOTOGRAFICO PLACA

REGISTRO FOTOGRAFICO ALTERNATE

REGISTRO FOTOGRAFICO DEL CHP

REGISTRO FOTOGRAFICO PLACA

REGISTRO FOTOGRAFICO ALTERNATE

REGISTRO FOTOGRAFICO DEL CHP

REGISTRO FOTOGRAFICO PLACA

REGISTRO FOTOGRAFICO ALTERNATE

REGISTRO FOTOGRAFICO DEL CHP

REGISTRO FOTOGRAFICO PLACA

REGISTRO FOTOGRAFICO ALTERNATE

REGISTRO FOTOGRAFICO DEL CHP

REGISTRO FOTOGRAFICO PLACA

REGISTRO FOTOGRAFICO ALTERNATE

REGISTRO FOTOGRAFICO DEL CHP

REGISTRO FOTOGRAFICO PLACA

REGISTRO FOTOGRAFICO ALTERNATE

REGISTRO FOTOGRAFICO DEL CHP

REGISTRO FOTOGRAFICO PLACA

REGISTRO FOTOGRAFICO ALTERNATE

REGISTRO FOTOGRAFICO DEL CHP

REGISTRO FOTOGRAFICO PLACA

REGISTRO FOTOGRAFICO ALTERNATE

REGISTRO FOTOGRAFICO DEL CHP

REGISTRO FOTOGRAFICO PLACA

REGISTRO FOTOGRAFICO ALTERNATE

REGISTRO FOTOGRAFICO DEL CHP

REGISTRO FOTOGRAFICO PLACA

REGISTRO FOTOGRAFICO ALTERNATE

REGISTRO FOTOGRAFICO DEL CHP

REGISTRO FOTOGRAFICO PLACA

REGISTRO FOTOGRAFICO ALTERNATE

OBSERVACION: MANTENIMIENTO CORRECTIVO

CONSECUTIVO	REFERENCIA	DESCRIPCION	CANTIDAD	TEMPARIO	VALOR SI MANO DE OBRA	VALOR REP/O VALOR TEMPARIO	TOTAL	DESCUENTO	VALOR SIN IVA	IVA	VALOR TOTAL CON DESCUENTO
1	12-MO-REF-0002	INTERVALO 2 - TEMPARIO - ACEITE 4L - CUARTO	2,00	2,00	22.982,83	2,00	45.965,65		45.965,65	6,227,15	52.192,80
2	12-MO-REF-0018	INTERVALO 2 - TEMPARIO - FILTRO ACEITE - PEEA	1,00	1,00	39.001,65	1,00	39.001,65		32.774,50	6,227,15	39.001,65
3	12-MO-REF-0019	INTERVALO 2 - TEMPARIO - FILTRO AIRE - PEEA	1,00	1,00	68.705,59	1,00	68.705,59		57.735,79	10.969,80	68.705,59
6	12-MO-REF-0010	INTERVALO 1 - TEMPARIO - FILTRO COMBUSTIBLE - UNIDAD	1,00	1,00	32.633,36	1,00	32.633,36		27.422,99	5.210,37	32.633,36
7	12-MO-REF-0028	INTERVALO 1 - TEMPARIO - SENSOR VELOCIMETRO - PEEA	1,00	1,00	155.888,30	1,00	155.888,30		131.838,91	25.049,39	156.888,30
8	12-MO-REF-0014	INTERVALO 2 - TEMPARIO - OBRIG FILTRO ACEITE - PEEA	1,00	1,00	9.502,74	1,00	9.502,74		7.985,49	1.517,24	9.502,74
44	12-MO-TEMP-0018	INTERVALO 2 - TEMPARIO - FILTRO ACEITE	1,00	1,00	17.016,55	1,00	17.016,55		14.298,63	2.716,93	17.016,55
45	12-MO-TEMP-0019	INTERVALO 2 - TEMPARIO - FILTRO AIRE	1,00	1,00	17.016,55	1,00	17.016,55		14.298,63	2.716,93	17.016,55
49	12-MO-TEMP-0010	INTERVALO 2 - TEMPARIO - FILTRO COMBUSTIBLE	1,00	1,00	14.117,44	1,00	14.117,44		11.863,39	2.254,04	14.117,44
53	12-MO-TEMP-0028	INTERVALO 2 - TEMPARIO - SENSOR VELOCIMETRO	1,00	1,00	23.528,28	1,00	23.528,28		19.771,67	3.756,62	23.528,28
54	12-MO-TEMP-0014	INTERVALO 2 - TEMPARIO - OBRIG FILTRO ACEITE	1,00	1,00	11.344,36	1,00	11.344,36		9.533,08	1.811,28	11.344,36
55	12-MO-TEMP-0025	INTERVALO 2 - TEMPARIO - CAMBIO DE ACEITE	1,00	1,00	5.672,19	1,00	5.672,19		4.768,55	905,64	5.672,19
56	12-MO-TEMP-0028	INTERVALO 2 - TEMPARIO - REVISION ELECTRICA	1,00	1,00	68.084,35	1,00	68.084,35		57.198,93	10.887,42	68.084,35
<p>REPIUESTO \$ 257.757,69</p> <p>MANO DE OBRA \$ 131.730,85</p> <p>EXENTOS \$ 45.965,65</p> <p>VALOR NETO \$ 435.454,20</p> <p>DESCUENTO \$ -</p> <p>BASE IVA \$ 389.488,55</p> <p>SUBTOTAL \$ 435.454,20</p> <p>IVA \$ 74.002,62</p> <p>VALOR TOTAL \$ 509.457,03</p>											

OK

OK



**POLICIA NACIONAL**  
**DIRECCION ADMINISTRATIVA Y FINANCIERA**

Mantenimiento Preventivo

12/12/2024 :10:16:42

Tipo	VEHICULO	Clase	MOTO
Sigla	04-1003	Placa	RTR81D
Marca	SUZUKI	Linea	DR-X 200
Modelo	2016	Color	UNIFORMADO
		Unidad Actual	DICAR



Nro Orden Trabajo PE-DICAR-2024-1980

Fecha Orden Trabajo 12/12/2024 :10:16:20

Numero Contrato O.C 137725 DICAR

Fecha Contrato 29-NOV-24

Taller UT UMG-MOTORRAD-7M

Direccion CALLE 19 #69-37

Actividad

Mantenimiento Preventivo 65577 Km CAMBIO DE ACEITE Y FILTROS (AIRE, ACEITE, COMBUSTIBLE) , MANTENIMIENTO ELECTRICO ENCENDIDO, CAMBIO DE GUAYA ODOMETRO,

SUBINTENDENTE GALINDO MATOS GUSTAVO ANDRES  
Perito Mecánico / Operaciones / Mantenimiento

CAPITAN ISAZA BEDOYA BALTAZAR  
Responsable de Vehiculos

CAPITAN ISAZA BEDOYA BALTAZAR  
Supervisor ó Responsable Entrada y Salida Bienes

SUBINTENDENTE PEREZ MOLINA CARLOS EDUARDO  
Conductor Vehiculo

Recibi a Sastifacción

SUBINTENDENTE PEREZ MOLINA CARLOS EDUARDO  
Conductor Vehiculo

CAPITAN ISAZA BEDOYA BALTAZAR  
Responsable de Vehiculos

GA.GALINDO003



Página 1 de 1	PROCEDIMIENTO: REALIZAR MANTENIMIENTO DEL EQUIPO AUTOMOTOR	 POLICIA NACIONAL
Código: 1LF-FR-0094		
Fecha: 28/07/2024		
Versión: 2		

Ciudad	BOGOTA	Fecha	13/12/2024
--------	--------	-------	------------

GRADO APELLIDOS Y NOMBRES	SUBINTENDENTE PEREZ MOLINA CARLOS EDUARDO		
NUMERO DE CEDULA	1052397764		
TELEFONO	3102644510		
MARCA Y LINEA DEL VEHICULO	SUZUKI	DR-X 200	
TIPO DE VEHICULO	MOTO		
SIGLA O PLACA	04-1003.	RTR81D	

MANTENIMIENTO: PREVENTIVO  CORRECTIVO

KILOMETRAJE: 65577

CAMBIO DE ACEITE Y FILTROS (AIRE, ACEITE, COMBUSTIBLE), MANTENIMIENTO ELECTRICO ENCENDIDO, CAMBIO DE GUAYA ODOMETRO,

Se realizó prueba de ruta con el fin de verificar el correcto funcionamiento del vehículo: SI  NO

Porqué?: \_\_\_\_\_

- RECOMENDACIONES AL CONDUCTOR:**
1. Realizar diagnóstico final del vehículo, una vez este sea entregado después de haberse realizado el mantenimiento en el taller tercerizado.
  2. El conductor debe comprobar que su vehículo se encuentre apto para el servicio, verificando el nivel de aceite del motor, liquido refrigerante y tener en cuenta cada una de las indicaciones establecidas en el "MANUAL LOGISTICO DE LA POLICIA NACIONAL"
  3. Se notifica al conductor, que debe traer el vehiculo a los \_\_\_\_\_ kilometros de recorrido, con el fin de realizar el cambio de aceite y filtros, o al notar fallas en el funcionamiento del automotor.

  
 Firma y post-firma  
 del Responsable Mantenimiento Vehicular / Perito

  
 Firma y post-firma  
 del Conductor del Vehículo



**SEÑORES: DIRECCION DE CARABINEROS Y PROTECCION AMBIENTAL**

CONTRATO 137725 DE 2024

REGISTRO FOTOGRAFICO BICOMETRAJE

1374662

37882

3

MODELO :

2016

13/12/2024

18/12/2024

REGISTRO FOTOGRAFICO DEL CRP



LINEA: DR-650

SUZUKI DR 650

PLACA: RTX24D

ASIGNATARIO: CAMILO ESPINOSA

TELEFONO: TECNOMECANICA

TIPO LIVIANO / RESADO LP

FOTO CHASIS (SOLO MOTOCICLETAS)

CATEGORIA	CONSECUTIVO	REFERENCIA	DESCRIPCION	CANTIDAD	TEMPEROS	VALOR SIN IVA	VALOR SIN IVA	DESCUENTO %	TOTAL	VALOR SIN IVA	IVA	VALOR TOTAL CON DESCUENTO
LUBRICANTES	1	IS-MO-REP-0002	INTERVALO 1 - TEMPORARIO - ACEITE 4T - CUARTO 7	3,00	3,00	31.037,27	3,00	3,00	93.111,82	93.111,82	7.192,08	100.303,90
REPUESTO	2	IS-MO-REP-0018	INTERVALO 3 - TEMPORARIO - FILTRO ACEITE - PEZA	1,00	1,00	45.045,13	1,00	1,00	45.045,13	45.045,13	16.157,88	61.203,01
REPUESTO	3	IS-MO-REP-0019	INTERVALO 3 - TEMPORARIO - FILTRO ACEITE - PEZA	1,00	1,00	98.694,10	1,00	1,00	98.694,10	98.694,10	16.157,88	114.851,98
REPUESTO	5	IS-MO-REP-0019	INTERVALO 3 - TEMPORARIO - FILTRO COMBUSTIBLE - UNIDAD	1,00	1,00	49.424,60	1,00	1,00	49.424,60	49.424,60	7.891,32	57.315,92
REPUESTO	7	IS-MO-REP-0017A	INTERVALO 3 - TEMPORARIO - OILINGS FILTRO ACEITE - PEZA	1,00	1,00	11.184,26	1,00	1,00	11.184,26	11.184,26	1.785,72	12.970,00
MANO DE OBRA	44	IS-MO-TEMP-0011B	INTERVALO 3 - TEMPORARIO - FILTRO ACEITE	1,00	1,00	29.237,10	1,00	1,00	29.237,10	29.237,10	4.668,11	33.905,21
MANO DE OBRA	45	IS-MO-TEMP-0011B	INTERVALO 3 - TEMPORARIO - FILTRO ACEITE	1,00	1,00	29.237,10	1,00	1,00	29.237,10	29.237,10	4.668,11	33.905,21
MANO DE OBRA	49	IS-MO-TEMP-00120	INTERVALO 3 - TEMPORARIO - FILTRO COMBUSTIBLE	1,00	1,00	21.345,25	1,00	1,00	21.345,25	21.345,25	3.408,07	24.753,32
MANO DE OBRA	53	IS-MO-TEMP-0017A	INTERVALO 3 - TEMPORARIO - OILINGS FILTRO ACEITE	1,00	1,00	23.359,49	1,00	1,00	23.359,49	23.359,49	3.734,46	27.093,95
MANO DE OBRA	54	IS-MO-TEMP-00215	INTERVALO 3 - TEMPORARIO - CAMBIO DE ACEITE	1,00	1,00	17.342,84	1,00	1,00	17.342,84	17.342,84	2.800,96	20.143,80

OBSERVACION: MANTENIMIENTO CORRECTIVO

REPUESTO	\$ 101.472,09
MANO DE OBRA	\$ 171.721,08
EXENTOS	\$ 83.111,82
VALOR NETO	\$ 366.304,99
DESCUENTO	\$ -
BASE IVA	\$ 273.193,17
SUBTOTAL	\$ 366.304,99
IVA	\$ 51.908,70
VALOR TOTAL	\$ 418.213,69

*Handwritten signature*





**POLICIA NACIONAL**  
**DIRECCION ADMINISTRATIVA Y FINANCIERA**

Mantenimiento Preventivo

13/12/2024 :10:04:07

Tipo	VEHICULO	Clase	MOTO
Sigla	04-1019	Placa	RTX24D
Marca	SUZUKI	Linea	DR 650
Modelo	2016	Color	UNIFORMADO
		Unidad Actual	DICAR



Nro Orden Trabajo PE-DICAR-2024-2001

Fecha Orden Trabajo 13/12/2024 :10:03:59

Numero Contrato O.C 137725 DICAR

Fecha Contrato 29-NOV-24

Taller UT UMG-MOTORRAD-7M

Direccion CALLE 19 #69-37

Actividad

Mantenimiento Preventivo 60584 Km CAMBIO DE ACEITE Y FILTROS  
(AIRE, ACEITE, COMBUSTIBLE)

SUBINTENDENTE GALINDO MATTOS GUSTAVO ANDRES  
Perito Mecánico / Operario de Mantenimiento

CAPITAN ISAZA BEDOYA BALTAZAR  
Responsable de Vehiculos

CAPITAN ISAZA BEDOYA BALTAZAR  
Supervisor ó Responsable Entrada y Salida Bienes

PATRULLERO OJEDA MASMELA CARLOS ARVEY  
Conductor Vehiculo

Recibi a Sastifacción

PATRULLERO OJEDA MASMELA CARLOS ARVEY  
Conductor Vehiculo

CAPITAN ISAZA BEDOYA BALTAZAR  
Responsable de Vehiculos

GA.GALINDO003

Página 1 de 1	PROCEDIMIENTO: REALIZAR MANTENIMIENTO DEL EQUIPO AUTOMOTOR	 POLICIA NACIONAL
Código: 1LF-FR-0094		
Fecha: 28/07/2024		
Versión: 2		

Ciudad	BOGOTA	Fecha	13/12/2024
--------	--------	-------	------------

GRADO APELLIDOS Y NOMBRES	PATRULLERO OJEDA MASMELA CARLOS ARVEY
NUMERO DE CEDULA	1054253712
TELEFONO	3123057921

MARCA Y LINEA DEL VEHICULO	SUZUKI	DR 650
TIPO DE VEHICULO	MOTO	
SIGLA O PLACA	04-1019.	RTX24D

MANTENIMIENTO: PREVENTIVO  CORRECTIVO

KILOMETRAJE: 60584

CAMBIO DE ACEITE Y FILTROS (AIRE,ACEITE,COMBUSTIBLE)

Se realizó prueba de ruta con el fin de verificar el correcto funcionamiento del vehículo: SI  NO

Porqué?: \_\_\_\_\_

- RECOMENDACIONES AL CONDUCTOR:**
1. Realizar diagnóstico final del vehículo, una vez este sea entregado después de haberse realizado el mantenimiento en el taller tercerizado.
  2. El conductor debe comprobar que su vehículo se encuentre apto para el servicio, verificando el nivel de aceite del motor, liquido refrigerante y tener en cuenta cada una de las indicaciones establecidas en el "MANUAL LOGISTICO DE LA POLICIA NACIONAL"
  3. Se notifica al conductor, que debe traer el vehiculo a los \_\_\_\_\_ kilometros de recorrido, con el fin de realizar el cambio de aceite y filtros, o al notar fallas en el funcionamiento del automotor.

  
 Firma y post-firma  
 del Responsable Mantenimiento Vehicular / Perito

  
 Firma y post-firma  
 del Conductor del Vehículo







**POLICIA NACIONAL**  
**DIRECCION ADMINISTRATIVA Y FINANCIERA**

Mantenimiento Preventivo

13/12/2024 :11:04:32

Tipo	VEHICULO	Clase	MOTO
Sigla	04-1134	Placa	RUG45D
Marca	SUZUKI	Linea	DR-X 200
Modelo	2017	Color	UNIFORMADO
		Unidad Actual	DICAR

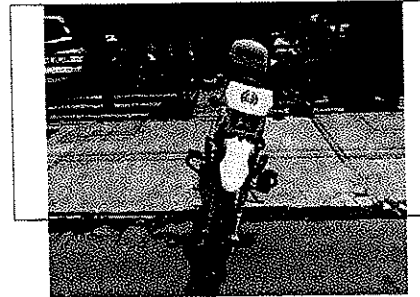

Nro Orden Trabajo PE-DICAR-2024-2009

Fecha Orden Trabajo 13/12/2024 :11:04:28

Numero Contrato O.C 137725 DICAR

Fecha Contrato 29-NOV-24

Taller UT UMG-MOTORRAD-7M

Direccion CALLE 19 #69-37

Actividad

Mantenimiento Preventivo 51037 Km CAMBIO DE ACEITE Y FILTROS (AIRE, ACEITE, COMBUSTIBLE) CAMBIO KIT DE ARRASTRE, CAMBIO DE PASTILLAS Y BANDAS FRENO, CAMBIO DE BATERIA, MANTENIMIENTO SISTEMA ELECTRICO, SINCRONIZACION, CAMBIO DE GUAYAS, CERTIFICACION TECNICO-MECANICA,

~~SUBINTENDENTE GALINDO MATOS GUSTAVO ANDRES~~  
Perito Mecánico / Operario de Mantenimiento

~~CAPITAN ISAZA BEDOYA BALTAZAR~~  
Responsable de Vehiculos

~~CAPITAN ISAZA BEDOYA BALTAZAR~~  
Supervisor ó Responsable Entrada y Salida Bienes

Jairo Figueroa  
PATRULLERO FIGUEROA ESTUPIÑAN JAIRO RAMIRO  
Conductor Vehiculo

Recibi a Sastifacción

Jairo Figueroa  
PATRULLERO FIGUEROA ESTUPIÑAN JAIRO RAMIRO  
Conductor Vehiculo

~~CAPITAN ISAZA BEDOYA BALTAZAR~~  
Responsable de Vehiculos

GA.GALINDO003



Página 1 de 1	PROCEDIMIENTO: REALIZAR MANTENIMIENTO DEL EQUIPO AUTOMOTOR	 <b>POLICIA NACIONAL</b>
Código: 1LF-FR-0094	CONTROL FINAL DE MANTENIMIENTO	
Fecha: 28/07/2024		
Versión: 2		

<b>Ciudad</b>	<b>BOGOTA</b>	<b>Fecha</b>	<b>13/12/2024</b>
---------------	---------------	--------------	-------------------

GRADO APELLIDOS Y NOMBRES	PATRULLERO FIGUEROA ESTUPIÑAN JAIRO RAMIRO		
NUMERO DE CEDULA	1054226752		
TELEFONO	3113649019		
MARCA Y LINEA DEL VEHICULO	SUZUKI	DR-X 200	
TIPO DE VEHICULO	MOTO		
SIGLA O PLACA	04-1134.	RUG45D	

**MANTENIMIENTO: PREVENTIVO X CORRECTIVO \_\_\_\_\_**

**KILOMETRAJE:** 51037

CAMBIO DE ACEITE Y FILTROS (AIRE,ACEITE,COMBUSTIBLE) CAMBIO KIT DE ARRASTRE, CAMBIO DE PASTILLAS Y BANDAS FRENO, CAMBIO DE BATERIA, MANTENIMIENTO SISTEMA ELECTRICO, SINCRONIZACION, CAMBIO DE GUAYAS, CERTIFICACION TECNICO-MECANICA,

Se realizó prueba de ruta con el fin de verificar el correcto funcionamiento del vehículo: SI X NO \_\_\_\_\_  
 Porqué?: \_\_\_\_\_

**RECOMENDACIONES AL CONDUCTOR:**

1. Realizar diagnóstico final del vehículo, una vez este sea entregado después de haberse realizado el mantenimiento en el taller tercerizado.
2. El conductor debe comprobar que su vehículo se encuentre apto para el servicio, verificando el nivel de aceite del motor, liquido refrigerante y tener en cuenta cada una de las indicaciones establecidas en el "MANUAL LOGISTICO DE LA POLICIA NACIONAL"
3. Se notifica al conductor, que debe traer el vehiculo a los \_\_\_\_\_ kilometros de recorrido, con el fin de realizar el cambio de aceite y filtros, o al notar fallas en el funcionamiento del automotor.



Firma y post-firma  
 del Responsable Mantenimiento Vehicular / Perito

*Jairo Ramiro Figueroa Estupiñan*  
 Firma y post-firma  
 del Conductor del Vehículo

INFORMACIÓN PÚBLICA



### SEÑORES: DIRECCION DE CARABINEROS Y PROTECCION AMBIENTAL

NUMERO DE CONTRATO		CONTRATO 137725 DE 2024		REGISTRO FOTOGRAFICO DEL CHEF		REGISTRO FOTOGRAFICO DELA	
COTIZACION No:		1374668		REGISTRO FOTOGRAFICO DEL MOTOR		REGISTRO FOTOGRAFICO DELA	
KILOMETRAJE:		86034		REGISTRO FOTOGRAFICO DEL MOTOR		REGISTRO FOTOGRAFICO DELA	
INTERVALO		1		REGISTRO FOTOGRAFICO DEL MOTOR		REGISTRO FOTOGRAFICO DELA	
CILINDRAJE		150		REGISTRO FOTOGRAFICO DEL MOTOR		REGISTRO FOTOGRAFICO DELA	
FECHA DE INGRESO		13/12/2024		REGISTRO FOTOGRAFICO DEL MOTOR		REGISTRO FOTOGRAFICO DELA	
FECHA COTIZACION		18/12/2024		REGISTRO FOTOGRAFICO DEL MOTOR		REGISTRO FOTOGRAFICO DELA	
LINEA:		GS-150		REGISTRO FOTOGRAFICO DEL MOTOR		REGISTRO FOTOGRAFICO DELA	
MARCA:		SUZUKI GS 150R		REGISTRO FOTOGRAFICO DEL MOTOR		REGISTRO FOTOGRAFICO DELA	
DESCRIPCION MANO DE OBRA, REPUESTOS E INSUMOS:		PLACA: RRX27D		REGISTRO FOTOGRAFICO DEL MOTOR		REGISTRO FOTOGRAFICO DELA	
		ASIGNATARIO: JULIO ALEXANDER DIAZ BARRERA		REGISTRO FOTOGRAFICO DEL MOTOR		REGISTRO FOTOGRAFICO DELA	
		TELEFONO: 3105575887		REGISTRO FOTOGRAFICO DEL MOTOR		REGISTRO FOTOGRAFICO DELA	
		TECNOMECANICA		REGISTRO FOTOGRAFICO DEL MOTOR		REGISTRO FOTOGRAFICO DELA	
		TIPO LIVIANO / PESADO LP		REGISTRO FOTOGRAFICO DEL MOTOR		REGISTRO FOTOGRAFICO DELA	
		FOTO CIARIS (BOLO MOTOCICLETAS)		REGISTRO FOTOGRAFICO DEL MOTOR		REGISTRO FOTOGRAFICO DELA	



CATEGORIA	CONSECUTIVO	REFERENCIA	DESCRIPCION	CANTIDAD Y CRITERIO	TEMPERARIO SI MANO DE OBRA	VALOR PERO VALOR TEMPORARIO	TOTAL	DESCUENTO %	VALOR SIN IVA	IVA	VALOR TOTAL CON DESCUENTO
REPUESTO	2	II-MO-REP-0083	INTERVALO 1 - TEMPORARIO - DISCO FRENO DELANTERO - PIEZA	\$ 1,00	\$ 110.387,53	\$ 1,00	\$ 110.387,53		\$ 92.762,63	\$ 17.624,90	\$ 110.387,53
REPUESTO	3	II-MO-REP-0028	INTERVALO 1 - TEMPORARIO - TORRILLOS DISCO FRENO DELANTERO - PIEZA	\$ 3,00	\$ 8.935,09	\$ 3,00	\$ 26.814,27		\$ 22.533,00	\$ 4.281,27	\$ 26.814,27
MANO DE OBRA	44	II-MO-TEMP-0002	INTERVALO 1 - TEMPORARIO - DISCO FRENO DELANTERO	\$ 1,00	\$ 37.395,16	\$ 1,00	\$ 37.395,16		\$ 31.424,51	\$ 5.970,66	\$ 37.395,16
OBSERVACION: MANTENIMIENTO CORRECTIVO											
REPUESTO: \$ 115.295,63											
MANO DE OBRA: \$ 31.424,51											
EXENTOS: \$ -											
VALOR NETO: \$ 146.720,14											
DESCUENTO: \$ -											
BABELIVA: \$ 146.720,14											
SUBTOTAL: \$ 146.720,14											
IVA: \$ 27.876,83											
VALOR TOTAL: \$ 174.596,96											

OK

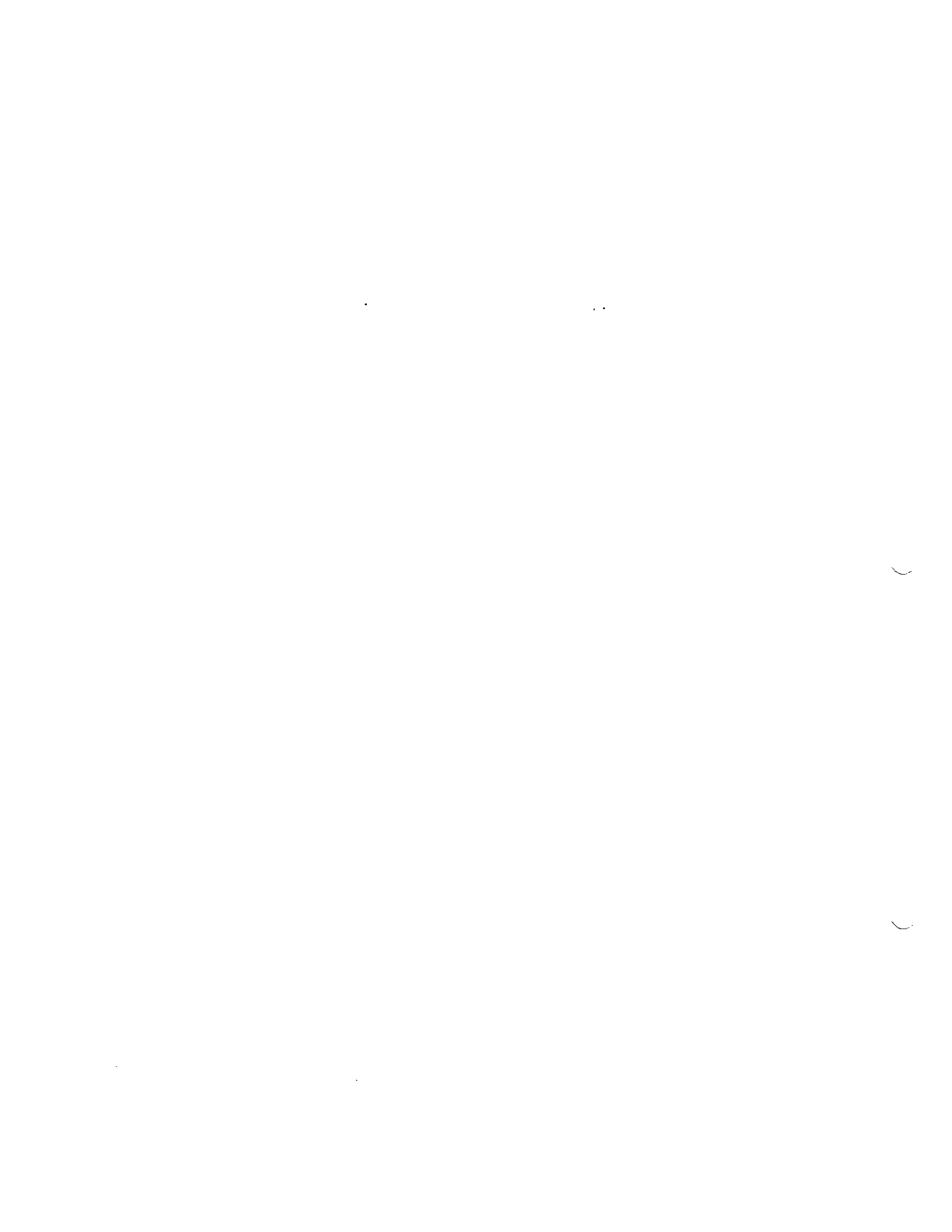

04-0689

BRX 27D



POLICIA NACIONAL  
DIRECCION ADMINISTRATIVA Y FINANCIERA

Mantenimiento Preventivo

12/12/2024 :11:02:46

Nro Orden Trabajo PE-DICAR-2024-1983

Fecha Orden Trabajo 12/12/2024 :11:02:39

Numero Contrato O.C 137725 DICAR

Fecha Contrato 29-NOV-24

Taller UT UMG-MOTORRAD-7M

Direccion CALLE 19 #69-37

Actividad

Mantenimiento Preventivo 76950 Km CAMBIO DE DISCOS DE FRENOS,

SUBINTENDENTE GALINDO MATTOS GUSTAVO ANDRES  
Perito Mecánico / Operario de Mantenimiento

CAPITAN ISAZA BEDOYA BALTAZAR  
Responsable de Vehiculos

CAPITAN ISAZA BEDOYA BALTAZAR  
Supervisor ó Responsable Entrada y Salida Bienes

INTENDENTE JEFE DIAZ BARRERA JULIO ALEXANDER  
Conductor Vehiculo

Recibi a Sastifacción

INTENDENTE JEFE DIAZ BARRERA JULIO ALEXANDER  
Conductor Vehiculo

CAPITAN ISAZA BEDOYA BALTAZAR  
Responsable de Vehiculos

GA.GALINDO003



POLICIA NACIONAL  
DIRECCION ADMINISTRATIVA Y FINANCIERA

Mantenimiento Preventivo

12/12/2024 :11:02:46

Tipo	VEHICULO	Clase	MOTO
Sigla	04-0689	Placa	RRX27D
Marca	SUZUKI	Linea	GS 150 R
Modelo	2015	Color	NEGRO
		Unidad Actual	DICAR



Página 1 de 1	PROCEDIMIENTO: REALIZAR MANTENIMIENTO DEL EQUIPO AUTOMOTOR	 POLICIA NACIONAL
Código: 1LF-FR-0094		
Fecha: 28/07/2024		
Versión: 2		

<b>Ciudad</b>	<b>BOGOTA</b>	<b>Fecha</b>	<b>13/12/2024</b>
---------------	---------------	--------------	-------------------

GRADO APELLIDOS Y NOMBRES	INTENDENTE JEFE DIAZ BARRERA JULIO ALEXANDER
NUMERO DE CEDULA	74302421
TELEFONO	3105575787

MARCA Y LINEA DEL VEHÍCULO	SUZUKI	GS 150 R
TIPO DE VEHÍCULO	MOTO	
SIGLA O PLACA	04-0689.	RRX27D

MANTENIMIENTO: PREVENTIVO  CORRECTIVO

KILOMETRAJE: 76950

CAMBIO DE DISCOS DE FRENOS,

Se realizó prueba de ruta con el fin de verificar el correcto funcionamiento del vehículo: SI  NO

Porqué?: \_\_\_\_\_

- RECOMENDACIONES AL CONDUCTOR:**
1. Realizar diagnóstico final del vehículo, una vez este sea entregado después de haberse realizado el mantenimiento en el taller tercerizado.
  2. El conductor debe comprobar que su vehículo se encuentre apto para el servicio, verificando el nivel de aceite del motor, líquido refrigerante y tener en cuenta cada una de las indicaciones establecidas en el "MANUAL LOGISTICO DE LA POLICIA NACIONAL"
  3. Se notifica al conductor, que debe traer el vehiculo a los \_\_\_\_\_ kilometros de recorrido, con el fin de realizar el cambio de aceite y filtros, o al notar fallas en el funcionamiento del automotor.

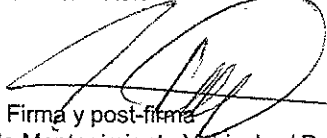
  
 Firma y post-firma  
 del Responsable Mantenimiento Vehicular / Perito

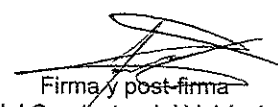
  
 Firma y post-firma  
 del Conductor del Vehículo

**SEÑORES: DIRECCION DE CARABINEROS Y PROTECCION AMBIENTAL**

NUMERO DE CONTRATO: CONTRATO 137725 DE 2024

COTIZACION No: 1374669

KILOMETRAJE: 55641

INTERVALO: 2

CILINDRAJE: 200

FECHA DE INGRESO: 14/12/2024

FECHA COTIZACION: 18/12/2024

MODELO: 2017

LÍNEA: DRX-200

MARCA: SUZUKI DRX 200

PLACA: RUG48D

ASIGNATARIO: HECTOR ENRIQUE MARTINEZ

TELEFONO: 3219022824

TIPO LIVIANO / PESADO LP: L

FOTO CHASIS (SOLO MOTOCICLETAS):

REGISTRO FOTOGRAFICO DEL OMP

REGISTRO FOTOGRAFICO DEL MANEJO

REGISTRO FOTOGRAFICO DEL OMP

CATEGORIA	CONSECUTIVO	REFERENCIA	DESCRIPCION	CANTIDAD	UNIDAD	VALOR REP O VALOR TEMP (M.C.)	DESCUENTO %	VALOR SIN IVA	IVA	VALOR TOTAL CON DESCUENTO																											
MANO DE OBRA	44	12-MOTEC-00001	INTERVALO 2 - REPUESTOS - REVISION TECNICO MECANICA	1,00	\$	242.012,10	-	203.371,51	36.640,59	242.012,10																											
			NO CONTEMPLADOS																																		
MANO DE OBRA	80	NO CONTEMPLADO	AJUSTE DE TORNERIA DE FAROLA	1,00	\$	3.570,18	-	2.958,13	562,05	3.520,18																											
OBSERVACION: MANTENIMIENTO CORRECTIVO																																					
<table border="1"> <tr> <td>REPUESTO</td> <td>\$</td> <td></td> </tr> <tr> <td>MANO DE OBRA</td> <td>\$</td> <td>206.329,65</td> </tr> <tr> <td>EVENTOS</td> <td>\$</td> <td></td> </tr> <tr> <td>VALOR NETO</td> <td>\$</td> <td>206.329,65</td> </tr> <tr> <td>DESCUENTO</td> <td>\$</td> <td></td> </tr> <tr> <td>BASE IVA</td> <td>\$</td> <td>206.329,65</td> </tr> <tr> <td>SUBTOTAL</td> <td>\$</td> <td>206.329,65</td> </tr> <tr> <td>IVA</td> <td>\$</td> <td>39.202,63</td> </tr> <tr> <td>VALOR TOTAL</td> <td>\$</td> <td>245.532,28</td> </tr> </table>											REPUESTO	\$		MANO DE OBRA	\$	206.329,65	EVENTOS	\$		VALOR NETO	\$	206.329,65	DESCUENTO	\$		BASE IVA	\$	206.329,65	SUBTOTAL	\$	206.329,65	IVA	\$	39.202,63	VALOR TOTAL	\$	245.532,28
REPUESTO	\$																																				
MANO DE OBRA	\$	206.329,65																																			
EVENTOS	\$																																				
VALOR NETO	\$	206.329,65																																			
DESCUENTO	\$																																				
BASE IVA	\$	206.329,65																																			
SUBTOTAL	\$	206.329,65																																			
IVA	\$	39.202,63																																			
VALOR TOTAL	\$	245.532,28																																			



**POLICIA NACIONAL**  
**DIRECCION ADMINISTRATIVA Y FINANCIERA**

Mantenimiento Preventivo

12/12/2024 :10:31:41

Tipo	VEHICULO	Clase	MOTO
Sigla	04-1137	Placa	RUG48D
Marca	SUZUKI	Linea	DR-X 200
Modelo	2017	Color	UNIFORMADO
		Unidad Actual	DICAR

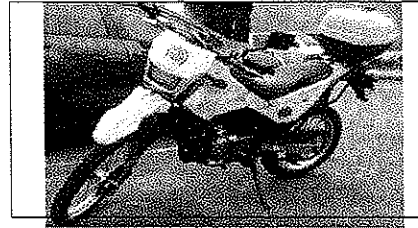

Nro Orden Trabajo PE-DICAR-2024-1981      Fecha Orden Trabajo 12/12/2024 :10:31:36

Numero Contrato O.C 137725 DICAR      Fecha Contrato 29-NOV-24

Taller UT UMG-MOTORRAD-7M

Direccion CALLE 19 #69-37

Actividad

Mantenimiento Preventivo 53998 Km CERTIFICACION TECNICO-MECANICA,

~~SUBINTENDENTE GALINDO MATTOS GUSTAVO ANDRES~~  
Perito Mecánico / Operario de Mantenimiento

~~CAPITAN ISAZA BEDOYA BALTAZAR~~  
Responsable de Vehiculos

~~CAPITAN ISAZA BEDOYA BALTAZAR~~  
Supervisor ó Responsable Entrada y Salida Bienes

~~PATRULLERO MARTINEZ LOZANO HECTOR ENRIQUE~~  
Conductor Vehiculo

Recibi a Sastifacción

~~PATRULLERO MARTINEZ LOZANO HECTOR ENRIQUE~~  
Conductor Vehiculo

~~CAPITAN ISAZA BEDOYA BALTAZAR~~  
Responsable de Vehiculos

GA.GALINDO003



Página 1 de 1	PROCEDIMIENTO: REALIZAR MANTENIMIENTO DEL EQUIPO AUTOMOTOR	 POLICIA NACIONAL
Código: 1LF-FR-0094		
Fecha: 28/07/2024	CONTROL FINAL DE MANTENIMIENTO	
Versión: 2		

Ciudad	BOGOTA	Fecha	13/12/2024
--------	--------	-------	------------

GRADO APELLIDOS Y NOMBRES	PATRULLERO MARTINEZ LOZANO HECTOR ENRIQUE
NUMERO DE CEDULA	1075624376
TELEFONO	3132715217

MARCA Y LINEA DEL VEHICULO	SUZUKI	DR-X 200
TIPO DE VEHICULO	MOTO	
SIGLA O PLACA	04-1137.	RUG48D

MANTENIMIENTO: PREVENTIVO  CORRECTIVO

KILOMETRAJE: 53998

CERTIFICACION TECNICO-MECANICA,

Se realizó prueba de ruta con el fin de verificar el correcto funcionamiento del vehículo: SI  NO

Porqué?: \_\_\_\_\_

- RECOMENDACIONES AL CONDUCTOR:**
1. Realizar diagnóstico final del vehículo, una vez este sea entregado después de haberse realizado el mantenimiento en el taller tercerizado.
  2. El conductor debe comprobar que su vehículo se encuentre apto para el servicio, verificando el nivel de aceite del motor, liquido refrigerante y tener en cuenta cada una de las indicaciones establecidas en el "MANUAL LOGISTICO DE LA POLICIA NACIONAL"
  3. Se notifica al conductor, que debe traer el vehiculo a los \_\_\_\_\_ kilometros de recorrido, con el fin de realizar el cambio de aceite y filtros, o al notar fallas en el funcionamiento del automotor.

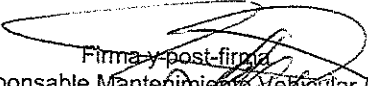
  
 Firma y post-firma  
 del Responsable Mantenimiento Vehicular / Perito

  
 Firma y post-firma  
 del Conductor del Vehículo

INFORMACIÓN PÚBLICA

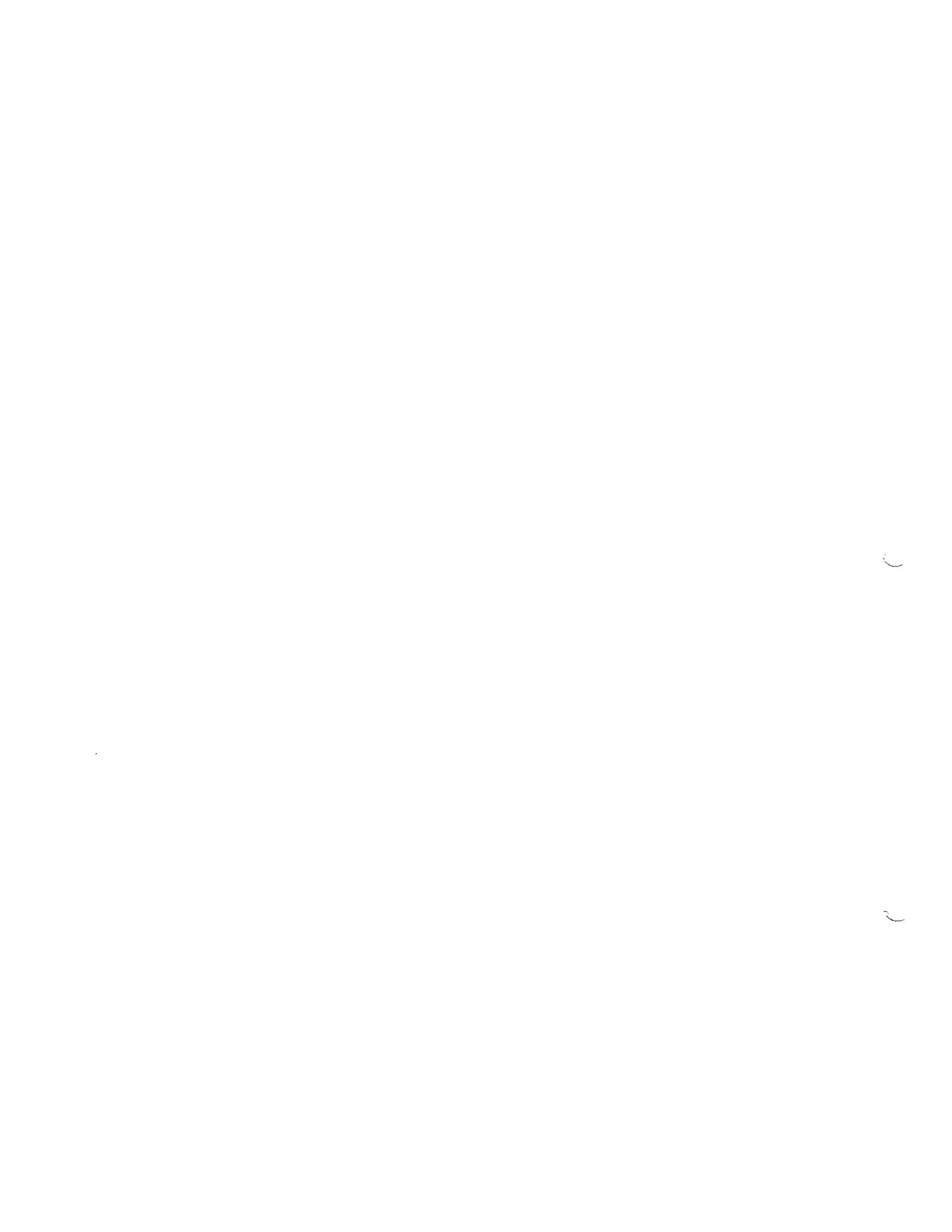







**POLICIA NACIONAL**  
**DIRECCION ADMINISTRATIVA Y FINANCIERA**

Mantenimiento Preventivo

16/12/2024 :12:23:23

Tipo	VEHICULO	Clase	MOTO
Sigla	04-0672	Placa	RRW34D
Marca	SUZUKI	Linea	GS 150 R
Modelo	2015	Color	NARANJA Y NEGRO
		Unidad Actual	DICAR



Nro Orden Trabajo PE-DICAR-2024-2050

Fecha Orden Trabajo 16/12/2024 :12:22:46

Numero Contrato O.C 137725 DICAR

Fecha Contrato 29-NOV-24

Taller UT UMG-MOTORRAD-7M

Direccion CALLE 19 #69-37

Actividad

Mantenimiento Preventivo 115583 Km CAMBIO DE ACEBITE Y FILTROS  
(AIRE, ACEBITE, COMBUSTIBLE, CAMBIO DE DISCO DELANTERO, CAMBIO KIT DE ARRASTRE,  
CAMBIO DE PASTILLAS Y BANDAS DE FRENO, MANTENIMIENTO SISTEMA ELECTRICO,  
SINCRONIZACION

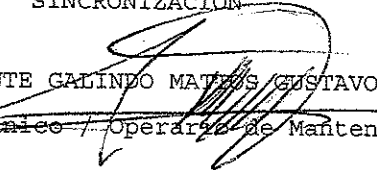
  
SUBINTENDENTE GALINDO MATEUS GUSTAVO ANDRES  
~~Perito Mecanico / Operario de Mantenimiento~~

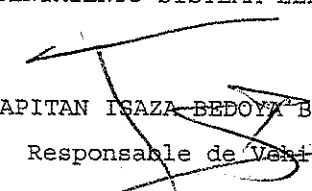
  
CAPITAN ISAZA BEDOYA BALTAZAR  
Responsable de Vehiculos

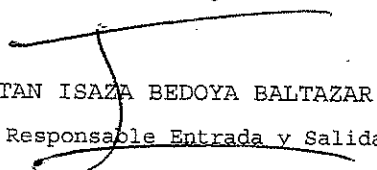
  
CAPITAN ISAZA BEDOYA BALTAZAR  
Supervisor ó Responsable Entrada y Salida Bienes

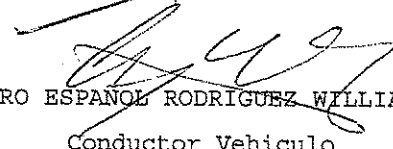
  
PATRULLERO ESPANOL RODRIGUEZ WILLIAM CAMILO  
Conductor Vehiculo

Recibi a Sastifacción

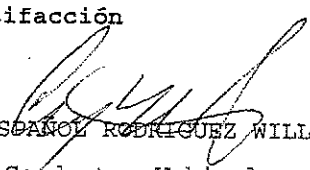
  
PATRULLERO ESPANOL RODRIGUEZ WILLIAM CAMILO  
Conductor Vehiculo

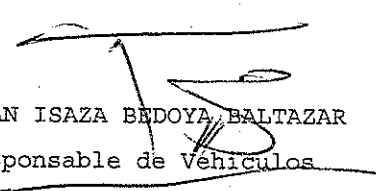
  
CAPITAN ISAZA BEDOYA BALTAZAR  
Responsable de Vehiculos

GA.GALINDO003

11/11/11

1

2

Página 1 de 1	PROCEDIMIENTO: REALIZAR MANTENIMIENTO DEL EQUIPO AUTOMOTOR	 <b>POLICIA NACIONAL</b>
Código: 1LF-FR-0094		
Fecha: 28/07/2024		
Versión: 2		

<b>Ciudad</b>	<u>BOGOTA</u>	<b>Fecha</b>	<u>17/12/2024</u>
---------------	---------------	--------------	-------------------

<b>GRADO APELLIDOS Y NOMBRES</b>	<u>PATRULLERO ESPAÑOL RODRIGUEZ WILLIAM CAMILO</u>
<b>NUMERO DE CEDULA</b>	<u>1057596492</u>
<b>TELEFONO</b>	<u>3128146189</u>

<b>MARCA Y LINEA DEL VEHICULO</b>	<u>SUZUKI</u>	<u>GS 150 R</u>
<b>TIPO DE VEHICULO</b>	<u>MOTO</u>	
<b>SIGLA O PLACA</b>	<u>04-0672</u>	<u>RRW34D</u>

**MANTENIMIENTO: PREVENTIVO  CORRECTIVO**

**KILOMETRAJE:** 115583

CAMBIO DE ACEITE Y FILTROS (AIRE, ACEITE, COMBUSTIBLE, CAMBIO DE DISCO DELANTERO, CAMBIO KIT DE ARRASTRE, CAMBIO DE PASTILLAS Y BANDAS DE FRENO, MANTENIMIENTO SISTEMA ELECTRICO, SINCRONIZACION

Se realizó prueba de ruta con el fin de verificar el correcto funcionamiento del vehículo: SI  NO

Porqué?: \_\_\_\_\_

**RECOMENDACIONES AL CONDUCTOR:**

1. Realizar diagnóstico final del vehículo, una vez este sea entregado después de haberse realizado el mantenimiento en el taller tercerizado.
2. El conductor debe comprobar que su vehículo se encuentre apto para el servicio, verificando el nivel de aceite del motor, liquido refrigerante y tener en cuenta cada una de las indicaciones establecidas en el "MANUAL LOGISTICO DE LA POLICIA NACIONAL"
3. Se notifica al conductor, que debe traer el vehiculo a los \_\_\_\_\_ kilometros de recorrido, con el fin de realizar el cambio de aceite y filtros, o al notar fallas en el funcionamiento del automotor.

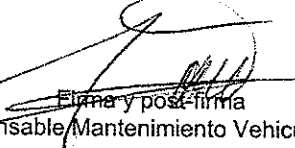
  
 Firma y post-firma  
 del Responsable/Mantenimiento Vehicular / Perito

  
 Firma y post-firma  
 del Conductor del Vehículo



**SEÑORES: DIRECCION DE CARABINEROS Y PROTECCION AMBIENTAL**

CONTRATO 13725 DE 2024

1374694  
27737

MODELO :  
2016

18/12/2024

18/12/2024

REGISTRO FOTOCOPIADO DEL CLIENTE



REGISTRO FOTOCOPIADO DEL CNIP



REGISTRO FOTOCOPIADO DE PLACA



LINEA:	DR-650	PLACA:	RTX30D	TELEFONO	TECHOMECANICA	TIPO LIVIANO / PESADO/LP	L																														
MARCA:	SUZUKI DR 650	ASIGNATARIO:	NEIDYNA GERMAN VIRINEZA	3117363131		FOTO CHASIS (SOLO MOTORCICLETAS)																															
DESCRIPCION	MANO DE OBRA, REPUESTOS E INSUMOS:	REFERENCIA	DESCRIPCION	CANTIDAD C/ITEMO M.D.	TEMPORAL MANO DE OBRA	VALOR REPUESTO/VALOR TEMPORAL	DESCUENTO %	VALOR SIN IVA	IVA	VALOR TOTAL CON DESCUENTOS																											
CATEGORIA	CONSECUTIVO VOTEM.						TOTAL																														
LUBRICANTES	1	B-MO-REP-00002	INTERVALO 3 - TEMPORARIO - ACEITE 4T - CUARTO	\$ 3,00	\$ 31.037,27	\$ 3,00	\$ 93.111,82	\$ 274.668,13	\$ 52.184,86	\$ 93.111,82																											
REPUESTO	2	B-MO-REP-00020	INTERVALO 3 - TEMPORARIO - BATERIA - PIEZA	\$ 1,00	\$ 376.840,80	\$ 1,00	\$ 328.840,80	\$ 56.472,32	\$ 9.803,07	\$ 67.202,06																											
REPUESTO	3	B-MO-REP-00045	INTERVALO 3 - TEMPORARIO - BULBA - PIEZA	\$ 1,00	\$ 61.398,18	\$ 1,00	\$ 61.398,18	\$ 37.853,05	\$ 7.192,08	\$ 45.045,13																											
REPUESTO	6	B-MO-REP-00079	INTERVALO 3 - TEMPORARIO - DIRECCIONAL TRASERA - PIEZA	\$ 1,00	\$ 45.045,13	\$ 1,00	\$ 45.045,13	\$ 41.533,28	\$ 7.891,32	\$ 49.424,60																											
REPUESTO	7	B-MO-REP-00118	INTERVALO 3 - TEMPORARIO - Filtro Aire - PIEZA	\$ 1,00	\$ 98.694,10	\$ 1,00	\$ 98.694,10	\$ 9.368,54	\$ 1.785,72	\$ 11.184,26																											
REPUESTO	8	B-MO-REP-00129	INTERVALO 3 - TEMPORARIO - Filtro Aire - PIEZA	\$ 1,00	\$ 49.424,60	\$ 1,00	\$ 49.424,60	\$ 187.161,77	\$ 35.560,74	\$ 222.722,50																											
REPUESTO	9	B-MO-REP-00174	INTERVALO 3 - TEMPORARIO - OBRAS FILTRO ACEITE - PIEZA	\$ 1,00	\$ 11.184,26	\$ 1,00	\$ 11.184,26	\$ 240.727,80	\$ 4.668,11	\$ 10.254,80																											
REPUESTO	10	B-MO-REP-00185	INTERVALO 3 - TEMPORARIO - OBRAS FILTRO ACEITE - PIEZA	\$ 1,00	\$ 222.722,50	\$ 1,00	\$ 222.722,50	\$ 8.617,48	\$ 1.637,32	\$ 10.254,80																											
REPUESTO	11	B-MO-REP-00187	INTERVALO 3 - TEMPORARIO - PASTILLAS FRENO DELANTERO DER - JUEGO	\$ 2,00	\$ 286.466,08	\$ 2,00	\$ 286.466,08	\$ 24.668,98	\$ 4.668,11	\$ 29.237,10																											
REPUESTO	12	B-MO-REP-00253	INTERVALO 3 - TEMPORARIO - BATERIA	\$ 1,00	\$ 28.237,10	\$ 1,00	\$ 28.237,10	\$ 14.741,88	\$ 2.800,86	\$ 17.542,84																											
MANO DE OBRA	44	B-MO-TEMP-00020	INTERVALO 3 - TEMPORARIO - BATERIA	\$ 1,00	\$ 17.542,84	\$ 1,00	\$ 17.542,84	\$ 24.668,98	\$ 4.668,11	\$ 29.237,10																											
MANO DE OBRA	45	B-MO-TEMP-00045	INTERVALO 3 - TEMPORARIO - BULBA	\$ 1,00	\$ 17.542,84	\$ 1,00	\$ 17.542,84	\$ 24.668,98	\$ 4.668,11	\$ 29.237,10																											
MANO DE OBRA	49	B-MO-TEMP-00079	INTERVALO 3 - TEMPORARIO - DIRECCIONAL TRASERA	\$ 1,00	\$ 20.237,10	\$ 1,00	\$ 20.237,10	\$ 24.668,98	\$ 4.668,11	\$ 29.237,10																											
MANO DE OBRA	53	B-MO-TEMP-00118	INTERVALO 3 - TEMPORARIO - Filtro Aire	\$ 1,00	\$ 29.237,10	\$ 1,00	\$ 29.237,10	\$ 24.668,98	\$ 4.668,11	\$ 29.237,10																											
MANO DE OBRA	54	B-MO-TEMP-00119	INTERVALO 3 - TEMPORARIO - Filtro Aire	\$ 1,00	\$ 29.237,10	\$ 1,00	\$ 29.237,10	\$ 24.668,98	\$ 4.668,11	\$ 29.237,10																											
MANO DE OBRA	55	B-MO-TEMP-00129	INTERVALO 3 - TEMPORARIO - Filtro Combustible	\$ 1,00	\$ 21.345,25	\$ 1,00	\$ 21.345,25	\$ 17.937,19	\$ 3.408,07	\$ 21.345,25																											
MANO DE OBRA	56	B-MO-TEMP-00174	INTERVALO 3 - TEMPORARIO - OBRING FILTRO ACEITE	\$ 1,00	\$ 23.389,49	\$ 1,00	\$ 23.389,49	\$ 19.655,03	\$ 3.734,46	\$ 23.389,49																											
MANO DE OBRA	57	B-MO-TEMP-00184	INTERVALO 3 - TEMPORARIO - PASTILLAS FRENO DELANTERO	\$ 1,00	\$ 36.363,64	\$ 1,00	\$ 36.363,64	\$ 30.957,68	\$ 5.805,56	\$ 36.363,64																											
MANO DE OBRA	58	B-MO-TEMP-00187	INTERVALO 3 - TEMPORARIO - PASTILLAS FRENO TRASERA	\$ 1,00	\$ 45.454,55	\$ 1,00	\$ 45.454,55	\$ 38.197,10	\$ 7.257,45	\$ 45.454,55																											
MANO DE OBRA	59	B-MO-TEMP-00275	INTERVALO 3 - TEMPORARIO - CAMBIO DE AGENTE	\$ 1,00	\$ 17.542,84	\$ 1,00	\$ 17.542,84	\$ 14.741,88	\$ 2.800,86	\$ 17.542,84																											
MANO DE OBRA	60	B-MO-TEMP-00288	INTERVALO 3 - TEMPORARIO - REVISION ELECTRICA	\$ 1,00	\$ 81.864,66	\$ 1,00	\$ 81.864,66	\$ 68.793,83	\$ 13.070,83	\$ 81.864,66																											
MANO DE OBRA	61	B-MO-TEMP-00289	INTERVALO 3 - TEMPORARIO - SINCRONIZACION MOTOR	\$ 1,00	\$ 266.076,70	\$ 1,00	\$ 266.076,70	\$ 223.863,67	\$ 42.402,84	\$ 266.076,70																											
MANO DE OBRA	62	B-MO-TEMP-00289	INTERVALO 3 - TEMPORARIO - SINCRONIZACION MOTOR	\$ 1,00	\$ 12.807,57	\$ 1,00	\$ 12.807,57	\$ 10.767,67	\$ 2.044,91	\$ 12.807,57																											
MANO DE OBRA	76	B-MO-TEMP-00289	RO CONTEMPLADOS	\$ -	\$ -	\$ -	\$ -	\$ -	\$ -	\$ -																											
OBSERVACION: MANTENIMIENTO CORRECTIVO																																					
<table border="0" style="width:100%"> <tr> <td>REPUESTO</td> <td>\$</td> <td>990.951,69</td> </tr> <tr> <td>MANO DE OBRA</td> <td>\$</td> <td>537.257,10</td> </tr> <tr> <td>EXENTOS</td> <td>\$</td> <td>93.111,82</td> </tr> <tr> <td>VALOR NETO</td> <td>\$</td> <td>1.621.320,61</td> </tr> <tr> <td>DESCUENTO</td> <td>\$</td> <td>-</td> </tr> <tr> <td>BASE IVA</td> <td>\$</td> <td>1.528.208,79</td> </tr> <tr> <td>SUBTOTAL IVA</td> <td>\$</td> <td>1.621.320,61</td> </tr> <tr> <td>VALOR TOTAL</td> <td>\$</td> <td>290.359,67</td> </tr> <tr> <td><b>VALOR TOTAL</b></td> <td><b>\$</b></td> <td><b>1.911.680,28</b></td> </tr> </table>											REPUESTO	\$	990.951,69	MANO DE OBRA	\$	537.257,10	EXENTOS	\$	93.111,82	VALOR NETO	\$	1.621.320,61	DESCUENTO	\$	-	BASE IVA	\$	1.528.208,79	SUBTOTAL IVA	\$	1.621.320,61	VALOR TOTAL	\$	290.359,67	<b>VALOR TOTAL</b>	<b>\$</b>	<b>1.911.680,28</b>
REPUESTO	\$	990.951,69																																			
MANO DE OBRA	\$	537.257,10																																			
EXENTOS	\$	93.111,82																																			
VALOR NETO	\$	1.621.320,61																																			
DESCUENTO	\$	-																																			
BASE IVA	\$	1.528.208,79																																			
SUBTOTAL IVA	\$	1.621.320,61																																			
VALOR TOTAL	\$	290.359,67																																			
<b>VALOR TOTAL</b>	<b>\$</b>	<b>1.911.680,28</b>																																			

OK





**POLICIA NACIONAL**  
**DIRECCION ADMINISTRATIVA Y FINANCIERA**

Mantenimiento Preventivo

12/12/2024 :11:24:22

Tipo	VEHICULO	Clase	MOTO
Sigla	04-1025	Placa	RTX30D
Marca	SUZUKI	Línea	DR 650
Modelo	2016	Color	UNIFORMADO
		Unidad Actual	DICAR



Nro Orden Trabajo PE-DICAR-2024-1984

Fecha Orden Trabajo 12/12/2024 :11:24:15

Numero Contrato O.C 137725 DICAR

Fecha Contrato 29-NOV-24

Taller UT UMG-MOTORRAD-7M

Direccion CALLE 19 #69-37

Actividad

Mantenimiento Preventivo 44480 Km CAMBIO DE ACEITE Y FILTROS (AIRE,ACEITE,COMBUSTIBLE) CAMBIO DE BATERIA, CAMBIO DE PASTILLAS, CAMBIO SINCRONIZACION, MANTENIMIENTO SISTEMA ELECTRICO, CAMBIO DE TORNILLO PARRILLA, CAMBIO DE DIRECCIONAL TRASERA,

SUBINTENDENTE GALINEO MATTOS GUSTAVO ANDRES  
Perito Mecánico / Operario de Mantenimiento

CAPITAN ISAZA BEDOYA BALTAZAR  
Responsable de Vehículos

CAPITAN ISAZA BEDOYA BALTAZAR  
Supervisor ó Responsable Entrada y Salida Bienes

SUBINTENDENTE ESPEJO ORTIZ ERIC HEKDIBER  
Conductor Vehiculo

Recibi a Sastifacción

SUBINTENDENTE ESPEJO ORTIZ ERIC HEKDIBER  
Conductor Vehiculo

CAPITAN ISAZA BEDOYA BALTAZAR  
Responsable de Vehículos

GA.GALINDO003

Página 1 de 1	PROCEDIMIENTO: REALIZAR MANTENIMIENTO DEL EQUIPO AUTOMOTOR	 POLICIA NACIONAL
Código: 1LF-FR-0094		
Fecha: 28/07/2024		
Versión: 2		

<b>Ciudad</b>	<u>BOGOTA</u>	<b>Fecha</b>	<u>13/12/2024</u>
---------------	---------------	--------------	-------------------

GRADO APELLIDOS Y NOMBRES	SUBINTENDENTE ESPEJO ORTIZ ERIC HEKDIBER
NUMERO DE CEDULA	1013593406
TELEFONO	3133005375

MARCA Y LINEA DEL VEHICULO	SUZUKI	DR 650
TIPO DE VEHICULO	MOTO	
SIGLA O PLACA	04-1025.	RTX30D

MANTENIMIENTO: PREVENTIVO  CORRECTIVO

KILOMETRAJE: 44480

CAMBIO DE ACEITE Y FILTROS (AIRE, ACEITE, COMBUSTIBLE) CAMBIO DE BATERIA, CAMBIO DE PASTILLAS, CAMBIO SINCRONIZACION, MANTENIMIENTO SISTEMA ELECTRICO, CAMBIO DE TORNILLO PARRILLA, CAMBIO DE DIRECCIONAL TRASERA,

Se realizó prueba de ruta con el fin de verificar el correcto funcionamiento del vehículo: SI  NO

Porqué?: \_\_\_\_\_

**RECOMENDACIONES AL CONDUCTOR:**

1. Realizar diagnóstico final del vehículo, una vez este sea entregado después de haberse realizado el mantenimiento en el taller tercerizado.
2. El conductor debe comprobar que su vehículo se encuentre apto para el servicio, verificando el nivel de aceite del motor, líquido refrigerante y tener en cuenta cada una de las indicaciones establecidas en el "MANUAL LOGISTICO DE LA POLICIA NACIONAL"
3. Se notifica al conductor, que debe traer el vehículo a los \_\_\_\_\_ kilometros de recorrido, con el fin de realizar el cambio de aceite y filtros, o al notar fallas en el funcionamiento del automotor.

  
 Firma y post-firma  
 del Responsable Mantenimiento Vehicular / Perito

  
 Firma y post-firma  
 del Conductor del Vehículo

6

7

**SEÑORES: DIRECCION DE CARABINEROS Y PROTECCION AMBIENTAL**

NUMERO DE CONTRATO: CONTRATO 137725 DE 2024  
 COTIZACION No: 1374695  
 KILOMETRAJE: 35568  
 INTERVALO: 3  
 CILINDRAJE: 650  
 MODELO: 2016  
 FECHA DE INGRESO: 18/12/2024  
 FECHA COTIZACION: 19/12/2024

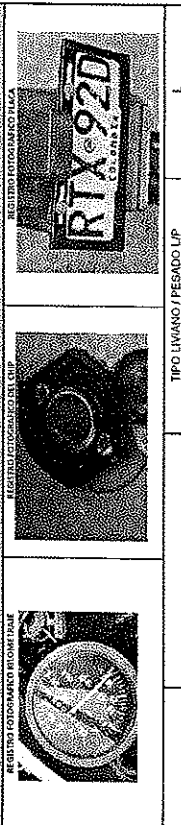

REGISTRO GOBIERNO AUTOMOTRIZAR

REGISTRO GOBIERNO AUTOMOTRIZAR

REGISTRO GOBIERNO AUTOMOTRIZAR

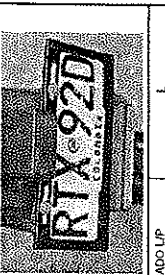

REGISTRO GOBIERNO AUTOMOTRIZAR

LÍNEA:	DR-650	PLACA:	RTX92D	TELEFONO:	3132715217	TIPO LÍNEA / PESADO LIP:	L
MARCA:	SUZUKI DR 650	ASIGNATARIO:	CESAR AUGUSTO MOLINA	TECNOMECANICA		FOTO CHASIS (SOLO MOTOCICLETAS)	

DESCRIPCION MARCA DE OBRAS/REPUESTOS E INSUMOS	CANTIDAD	CRITERIO NO.	TEMPERADO SI MARCA DE OBRAS	VALOR REP. O VALOR TEMPORARIO	DESCUENTO %	VALOR SIN IVA	IVA	VALOR TOTAL CON DESCUENTO
REPUESTO	2	J-MO-REF-0020	53.172,37	1,00		\$ 44.682,67	\$ 8.489,71	\$ 53.172,37
MANO DE OBRAS	44	SA-MO-TEMP-0020	46.959,69	1,00		\$ 39.461,93	\$ 7.497,77	\$ 46.959,69
MANO DE OBRAS	78							
NO CONTEMPLADOS								
OBSERVACION: MANTENIMIENTO CORRECTIVO								
							REPUESTO	\$ 44.682,67
							MANO DE OBRAS	\$ 39.461,93
							EVENTOS	\$
							VALOR NETO	\$ 84.144,59
							DESCUENTO	\$
							BASE IVA	\$ 84.144,59
							SUBTOTAL	\$ 84.144,59
							IVA	\$ 15.987,47
							VALOR TOTAL	\$ 100.132,07

*OK*





**POLICIA NACIONAL**  
**DIRECCION ADMINISTRATIVA Y FINANCIERA**

Mantenimiento Preventivo

16/12/2024 :18:32:27

Tipo	VEHICULO	Clase	MOTO
Sigla	04-1087	Placa	RTX92D
Marca	SUZUKI	Linea	DR 650
Modelo	2016	Color	UNIFORMADO
		Unidad Actual	DICAR



Nro Orden Trabajo PE-DICAR-2024-2067      Fecha Orden Trabajo 16/12/2024 :18:32:21

Numero Contrato O.C 137725 DICAR      Fecha Contrato 29-NOV-24

Taller UT UMG-MOTORRAD-7M

Direccion CALLE 19 #69-37

Actividad

Mantenimiento Preventivo 56365 Km CAMBIO DE RODAMIENTOS DELANTEROS,

SUBINTENDENTE GALINDO MATTOS GUSTAVO ANDRES  
Perito Mecánico / Operario de Mantenimiento

CAPITAN ISAZA BEDOYA BALTAZAR  
Responsable de Vehiculos

CAPITAN ISAZA BEDOYA BALTAZAR  
Supervisor ó Responsable Entrada y Salida Bienes

SUBINTENDENTE MOLINA AJIACO CESAR AUGUSTO  
Conductor Vehiculo

Recibi a Sastifacción

SUBINTENDENTE MOLINA AJIACO CESAR AUGUSTO  
Conductor Vehiculo

CAPITAN ISAZA BEDOYA BALTAZAR  
Responsable de Vehiculos

GA.GALINDO003



Página 1 de 1	PROCEDIMIENTO: REALIZAR MANTENIMIENTO DEL EQUIPO AUTOMOTOR	 POLICIA NACIONAL
Código: 1LF-FR-0094		
Fecha: 28/07/2024	CONTROL FINAL DE MANTENIMIENTO	
Versión: 2		

<b>Ciudad</b>	<u>BOGOTA</u>	<b>Fecha</b>	<u>17/12/2024</u>
---------------	---------------	--------------	-------------------

GRADO APELLIDOS Y NOMBRES	SUBINTENDENTE MOLINA AJIACO CESAR AUGUSTO
NUMERO DE CEDULA	1049609377
TELEFONO	3132715217

MARCA Y LINEA DEL VEHICULO	SUZUKI	DR 650
TIPO DE VEHICULO	MOTO	
SIGLA O PLACA	04-1087.	RTX92D

MANTENIMIENTO: PREVENTIVO  CORRECTIVO

KILOMETRAJE: 56365

CAMBIO DE RODAMIENTOS DELANTEROS,

Se realizó prueba de ruta con el fin de verificar el correcto funcionamiento del vehículo: SI  NO

Porqué?: \_\_\_\_\_

**RECOMENDACIONES AL CONDUCTOR:**

1. Realizar diagnóstico final del vehículo, una vez este sea entregado después de haberse realizado el mantenimiento en el taller tercerizado.
2. El conductor debe comprobar que su vehículo se encuentre apto para el servicio, verificando el nivel de aceite del motor, liquido refrigerante y tener en cuenta cada una de las indicaciones establecidas en el "MANUAL LOGISTICO DE LA POLICIA NACIONAL"
3. Se notifica al conductor, que debe traer el vehiculo a los \_\_\_\_\_ kilometros de recorrido, con el fin de realizar el cambio de aceite y filtros, o al notar fallas en el funcionamiento del automotor.

  
 Firma y post-firma  
 del Responsable Mantenimiento Vehicular / Perito

  
 Firma y post-firma  
 del Conductor del Vehículo





Union Motor Group

Documento:

Cotización

FORMATO 001  
1  
30/11/2023  
Pagina: 1 de 1

**SEÑORES: DIRECCION DE CARABINEROS Y PROTECCION AMBIENTAL**

REGISTRO FOTOGRAFICO AUTOMOTRIZ		REGISTRO FOTOGRAFICO DEL CTP		REGISTRO FOTOGRAFICO PLACA							
CONTRATO 137725 DE 2024											
NUMERO DE CONTRATO		0									
COTIZACION NO:		0									
KILOMETRAJE:		3									
INTERVALO		2016									
CILINDRAJE		650									
FECHA DE INGRESO		0/01/1900									
FECHA COTIZACION		19/12/2024									
LINEA:		DR-650		PLACA: RTX09D							
MARCA:		SUZUKI DR-650		ASIGNATARIO: 0							
DESCRIPCION MARCA DE OBRA: REPUESTOS E USUARIOS		TELEFONO: 0									
DESCRIPCION MARCA DE OBRA: REPUESTOS E USUARIOS		TECNOLOGIA: MECANICA									
DESCRIPCION MARCA DE OBRA: REPUESTOS E USUARIOS		TIPO LIVANO / PESADO LP									
DESCRIPCION MARCA DE OBRA: REPUESTOS E USUARIOS		FOTO CHASIS (SOLO MOTOCICLETAS)									
DESCRIPCION MARCA DE OBRA: REPUESTOS E USUARIOS		L									
CATEGORIA	CONSECUITI VENTEN	REFERENCIA	DESCRIPCION	CANTIDAD Y CRITERIO N°	TEMPERIO SI MANO DE OBRA	VALOR REPO VALOR TEMPORIO	TOTAL	DESCUENTO %	VALOR SI IVA	IVA	VALOR TOTAL CON DESCUENTO
REPUESTO	2	IS-MO-REP-0012	INTERVALO 3 - TEMPORIO - ESCOBILLA ARRANQUE Y PORTA ESCOBILLA - JUEGO	1,00	49.936,98	1,00	49.936,98		41.963,85	7.973,13	49.936,98
MANO DE OBRA	44	IS-MO-TEMP-0012	INTERVALO 3 - TEMPORIO - ESCOBILLA ARRANQUE Y PORTA ESCOBILLA	1,00	32.872,21	1,00	32.872,21		27.623,70	5.248,50	32.872,21
MANO DE OBRA	45	IS-MO-TEMP-0097	INTERVALO 3 - TEMPORIO - COMPONENTES ARRANQUE	1,00	81.864,66	1,00	81.864,66		68.793,83	13.070,83	81.864,66
MANO DE OBRA	76		NO CONTEMPORIOS								
OBSERVACION: MANTENIMIENTO CORRECTIVO											
REPUERTO \$ 41.963,85											
MANO DE OBRA \$ 96.417,53											
EXENTOS \$ -											
VALOR NETO \$ 138.381,39											
DESCUENTO \$ -											
BASE IVA \$ 138.381,39											
SUBTOTAL \$ 138.381,39											
IVA \$ 26.292,46											
VALOR TOTAL \$ 164.673,85											

OK





**POLICIA NACIONAL  
DIRECCION ADMINISTRATIVA Y FINANCIERA**

Mantenimiento Preventivo

13/12/2024 :09:59:46

Tipo	VEHICULO	Clase	MOTO
Sigla	04-1004	Placa	RTX09D
Marca	SUZUKI	Linea	DR 650
Modelo	2016	Color	UNIFORMADO
		Unidad Actual	DICAR



Nro Orden Trabajo PE-DICAR-2024-1999

Fecha Orden Trabajo 13/12/2024 :09:59:39

Numero Contrato O.C 137725 DICAR

Fecha Contrato 29-NOV-24

Taller UT UMG-MOTORRAD-7M

Direccion CALLE 19 #69-37

Actividad

Mantenimiento Preventivo 49304 Km MANTENIMIENTO ARRANQUE

SUBINTENDENTE GALINDO MATOS GUSTAVO ANDRES  
Perito Mecánico / Operario de Mantenimiento

CAPITAN ISAZA BEDOYA BALTAZAR  
Responsable de Vehiculos

CAPITAN ISAZA BEDOYA BALTAZAR  
Supervisor ó Responsable Entrada y Salida Bienes

PATRULLERO OJEDA MASMELA CARLOS ARVEY  
Conductor Vehiculo

Recibi a Sastifacción

PATRULLERO OJEDA MASMELA CARLOS ARVEY  
Conductor Vehiculo

CAPITAN ISAZA BEDOYA BALTAZAR  
Responsable de Vehiculos

GA.GALINDO003



Página 1 de 1	PROCEDIMIENTO: REALIZAR MANTENIMIENTO DEL EQUIPO AUTOMOTOR	 POLICIA NACIONAL
Código: 1LF-FR-0094	CONTROL FINAL DE MANTENIMIENTO	
Fecha: 28/07/2024		
Versión: 2		

Ciudad	BOGOTA	Fecha	13/12/2024
--------	--------	-------	------------

GRADO APELLIDOS Y NOMBRES	PATRULLERO OJEDA MASMELA CARLOS ARVEY
NUMERO DE CEDULA	1054253712
TELEFONO	3123057921

MARCA Y LINEA DEL VEHICULO	SUZUKI	DR 650
TIPO DE VEHICULO	MOTO	
SIGLA O PLACA	04-1004.	RTX09D

MANTENIMIENTO: PREVENTIVO  CORRECTIVO

KILOMETRAJE: 49304

MANTENIMIENTO ARRANQUE

Se realizó prueba de ruta con el fin de verificar el correcto funcionamiento del vehículo: SI  NO

Porqué?: \_\_\_\_\_

- RECOMENDACIONES AL CONDUCTOR:**
1. Realizar diagnóstico final del vehículo, una vez este sea entregado después de haberse realizado el mantenimiento en el taller tercerizado.
  2. El conductor debe comprobar que su vehículo se encuentre apto para el servicio, verificando el nivel de aceite del motor, líquido refrigerante y tener en cuenta cada una de las indicaciones establecidas en el "MANUAL LOGISTICO DE LA POLICIA NACIONAL"
  3. Se notifica al conductor, que debe traer el vehiculo a los \_\_\_\_\_ kilometros de recorrido, con el fin de realizar el cambio de aceite y filtros, o al notar fallas en el funcionamiento del automotor.

  
 Firma y post-firma  
 del Responsable Mantenimiento Vehicular / Perito

  
 Firma y post-firma  
 del Conductor del Vehículo

INFORMACIÓN PÚBLICA



## SEÑORES: DIRECCION DE CARABINEROS Y PROTECCION AMBIENTAL

CONTRATO 137725 DE 2024

REGISTRO FOTOGRAFICO RECOMPRAR

REGISTRO FOTOGRAFICO DEL CLIP

REGISTRO FOTOGRAFICO DE LA CA

COTIZACION N°: 1374656

KILOMETRAJE: 43617

INTERVALO: 3

CILINDRAJE: 650

FECHA DE INGRESO: 13/12/2024

FECHA COTIZACION: 19/12/2024

MODELO: 2016

TIPO LIVIANO / PESADO: L

FOTO CLIP (SÍ O NO) (CÓPIAS):

TIPO LIVIANO / PESADO: L

TELEFONO: 3058150923

PLACA: RTX23D

ASIGNATARIO: YEBSON FERNEY PARRA CUBIDES

TECNOMECANICA

DESCRIPCION MANO DE OBRA, REPUESTOS E INSUMOS.

CATEGORIA

CONSEJO MOTEM

REFERENCIA

DESCRIPCION

INTERVALO 1 - TEMPARIO - PALANCA CAMBIOS - PIEZA

INTERVALO 2 - TEMPARIO - RETENEDOR DE SALIDA - PIEZA

INTERVALO 3 - TEMPARIO - PALANCA CAMBIOS

INTERVALO 3 - TEMPARIO - RETENEDOR EJE SALIDA

NO CONTEMPLADOS

QUANTIDAD (C/ TIPO M.C.)

TEMPARIO/ MANO DE OBRA

VALOR REP/ VALOR TEMPARIO

TOTAL

DESCUENTO %

VALOR SIN IVA

IVA

VALOR TOTAL CON DESCUENTO

REPUESTO

MANO DE OBRA

SAERTOS

VALOR NETO

DESCUENTO

BASE IVA

SUBTOTAL

IVA

VALOR TOTAL

59.579,08

57.491,86

-

117.070,97

117.070,97

22.243,48

139.314,45

OBSERVACION: MANTENIMIENTO CORRECTIVO

*Handwritten signature*





**POLICIA NACIONAL**  
**DIRECCION ADMINISTRATIVA Y FINANCIERA**

Mantenimiento Preventivo

12/12/2024 :10:52:47

Tipo	VEHICULO	Clase	MOTO
Sigla	04-1018	Placa	RTX23D
Marca	SUZUKI	Linea	DR 650
Modelo	2016	Color	UNIFORMADO
		Unidad Actual	DICAR



Nro Orden Trabajo PE-DICAR-2024-1982      Fecha Orden Trabajo 12/12/2024 :10:52:39

Numero Contrato O.C 137725 DICAR      Fecha Contrato 29-NOV-24

Taller UT UMG-MOTORRAD-7M

Direccion CALLE 19 #69-37

Actividad

Mantenimiento Preventivo 69726 Km CAMBIO DE RETENEDORES EJE DE SALIDA PALANCA DE CAMBIOS

SUBINTENDENTE GALINDO MATOS GUSTAVO ANDRES  
Perito Mecánico / Operario de Mantenimiento

CAPITAN ISAZA BEDOYA BALTAZAR  
Responsable de Vehiculos

CAPITAN ISAZA BEDOYA BALTAZAR  
Supervisor ó Responsable Entrada y Salida Bienes

SUBINTENDENTE SALINAS PAEZ JOHN ANDERSON  
Conductor Vehiculo

Recibi a Sastifacción

SUBINTENDENTE SALINAS PAEZ JOHN ANDERSON  
Conductor Vehiculo

CAPITAN ISAZA BEDOYA BALTAZAR  
Responsable de vehiculos

GA.GALINDO003



Página 1 de 1	PROCEDIMIENTO: REALIZAR MANTENIMIENTO DEL EQUIPO AUTOMOTOR	 POLICIA NACIONAL
Código: 1LF-FR-0094		
Fecha: 28/07/2024		
Versión: 2		

<b>Ciudad</b>	<u>BOGOTA</u>	<b>Fecha</b>	<u>13/12/2024</u>
---------------	---------------	--------------	-------------------

GRADO APELLIDOS Y NOMBRES	SUBINTENDENTE SALINAS PAEZ JOHN ANDERSON
NUMERO DE CEDULA	1022336181
TELEFONO	3114572242

MARCA Y LINEA DEL VEHÍCULO	SUZUKI	DR 650
TIPO DE VEHÍCULO	MOTO	
SIGLA O PLACA	04-1018.	RTX23D

MANTENIMIENTO: PREVENTIVO X CORRECTIVO \_\_\_\_\_  
 KILOMETRAJE: 69726

CAMBIO DE RETENEDORES EJE DE SALIDA PALANCA DE CAMBIOS

Se realizó prueba de ruta con el fin de verificar el correcto funcionamiento del vehículo: SI X NO \_\_\_\_\_  
 Porqué?: \_\_\_\_\_

- RECOMENDACIONES AL CONDUCTOR:**
1. Realizar diagnóstico final del vehículo, una vez este sea entregado después de haberse realizado el mantenimiento en el taller tercerizado.
  2. El conductor debe comprobar que su vehículo se encuentre apto para el servicio, verificando el nivel de aceite del motor, líquido refrigerante y tener en cuenta cada una de las indicaciones establecidas en el "MANUAL LOGISTICO DE LA POLICIA NACIONAL"
  3. Se notifica al conductor, que debe traer el vehiculo a los \_\_\_\_\_ kilometros de recorrido, con el fin de realizar el cambio de aceite y filtros, o al notar fallas en el funcionamiento del automotor.

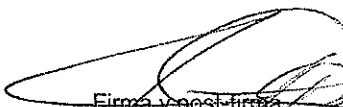
  
 Firma y post-firma  
 del Responsable Mantenimiento Vehicular / Perito

  
 Firma y post-firma  
 del Conductor del Vehículo

INFORMACIÓN PÚBLICA





Documento:

Cotización

FORMATO 001

1

30/11/2022

Página: 1 de 1

**SEÑORES: DIRECCION DE CARABINEROS Y PROTECCION AMBIENTAL**

CONTRATO 137725 DE 2024

REGISTRO FOTOGRAFICO ALMOTRACE

REGISTRO FOTOGRAFICO DE OMP

REGISTRO FOTOGRAFICO PLACA

CATEGORIA	CONSECUTIVO	REFERENCIA	DESCRIPCION	CANTIDAD	TEMPORALIDAD	VALOR	VALOR	DESCUENTO	VALOR	IVA	VALOR
						UNITARIO	TOTAL	%	SIN IVA		CON IVA
REQUISITO	1	IS-MO-REP-0002	INTERVALO 3 - TEMPARIO - ACEITE 4T - CUARTO	3,00	3	\$ 31.037,27	\$ 93.111,82		\$ 93.111,82	52,184,66	\$ 326.840,80
REQUISITO	2	IS-MO-REP-0020	INTERVALO 3 - TEMPARIO - BATERIA - PIEZA	1,00	3	\$ 326.840,80	\$ 326.840,80		\$ 326.840,80	7.192,08	\$ 45.045,13
REQUISITO	3	IS-MO-REP-0018	INTERVALO 3 - TEMPARIO - FILTRO ACEITE - PIEZA	1,00	3	\$ 45.045,13	\$ 45.045,13		\$ 45.045,13	15.757,88	\$ 98.694,10
REQUISITO	6	IS-MO-REP-0019	INTERVALO 3 - TEMPARIO - FILTRO AIRE - PIEZA	1,00	3	\$ 98.694,10	\$ 98.694,10		\$ 98.694,10	7.891,32	\$ 102.850,55
REQUISITO	7	IS-MO-REP-0019	INTERVALO 3 - TEMPARIO - FILTRO AIRE - PIEZA	1,00	3	\$ 49.424,60	\$ 49.424,60		\$ 49.424,60	16.421,52	\$ 102.850,55
REQUISITO	8	IS-MO-REP-0019	INTERVALO 3 - TEMPARIO - FILTRO COMBUSTIBLE - UNIDAD	1,00	3	\$ 102.850,55	\$ 102.850,55		\$ 102.850,55	78.380,44	\$ 480.909,09
REQUISITO	9	IS-MO-REP-0014	INTERVALO 3 - TEMPARIO - GUAYA CLUTCH - PIEZA	1,00	3	\$ 490.909,09	\$ 490.909,09		\$ 490.909,09	1.785,72	\$ 11.184,26
REQUISITO	10	IS-MO-REP-0014	INTERVALO 3 - TEMPARIO - KIT DE ARMASTRE - KIT	1,00	3	\$ 11.184,26	\$ 11.184,26		\$ 11.184,26	35.590,74	\$ 222.722,50
REQUISITO	11	IS-MO-REP-0018	INTERVALO 3 - TEMPARIO - ORINS FILTRO ACEITE - PIEZA	1,00	3	\$ 222.722,50	\$ 222.722,50		\$ 222.722,50	45.738,28	\$ 286.466,08
REQUISITO	12	IS-MO-REP-0018	INTERVALO 3 - TEMPARIO - PASTILLAS FRENO DE ANTERO DER - JUEGO	1,00	3	\$ 286.466,08	\$ 286.466,08		\$ 286.466,08	4.668,11	\$ 29.237,10
REQUISITO	44	IS-MO-TEMP-0020	INTERVALO 3 - TEMPARIO - BATERIA	1,00	3	\$ 29.237,10	\$ 29.237,10		\$ 29.237,10	4.668,11	\$ 29.237,10
REQUISITO	45	IS-MO-TEMP-0018	INTERVALO 3 - TEMPARIO - FILTRO ACEITE	1,00	3	\$ 29.237,10	\$ 29.237,10		\$ 29.237,10	4.668,11	\$ 29.237,10
REQUISITO	49	IS-MO-TEMP-0019	INTERVALO 3 - TEMPARIO - FILTRO AIRE	1,00	3	\$ 29.237,10	\$ 29.237,10		\$ 29.237,10	3.406,07	\$ 21.345,25
REQUISITO	53	IS-MO-TEMP-0020	INTERVALO 3 - TEMPARIO - FILTRO COMBUSTIBLE	1,00	3	\$ 21.345,25	\$ 21.345,25		\$ 21.345,25	6.535,41	\$ 40.932,33
REQUISITO	54	IS-MO-TEMP-0019	INTERVALO 3 - TEMPARIO - GUAYA CLUTCH	1,00	3	\$ 40.932,33	\$ 40.932,33		\$ 40.932,33	12.323,94	\$ 77.196,76
REQUISITO	55	IS-MO-TEMP-0014	INTERVALO 3 - TEMPARIO - KIT DE ARMASTRE	1,00	3	\$ 77.196,76	\$ 77.196,76		\$ 77.196,76	3.734,46	\$ 23.389,49
REQUISITO	56	IS-MO-TEMP-0014	INTERVALO 3 - TEMPARIO - ORING FILTRO ACEITE	1,00	3	\$ 23.389,49	\$ 23.389,49		\$ 23.389,49	3.805,96	\$ 36.363,64
REQUISITO	57	IS-MO-TEMP-0014	INTERVALO 3 - TEMPARIO - PASTILLAS FRENO DE ANTERO	1,00	3	\$ 36.363,64	\$ 36.363,64		\$ 36.363,64	7.257,45	\$ 45.454,55
REQUISITO	58	IS-MO-TEMP-0018	INTERVALO 3 - TEMPARIO - PASTILLAS FRENO TRASERA	1,00	3	\$ 45.454,55	\$ 45.454,55		\$ 45.454,55	2.800,96	\$ 17.542,84
REQUISITO	59	IS-MO-TEMP-0025	INTERVALO 3 - TEMPARIO - CAMBIO DE ACEITE	1,00	3	\$ 17.542,84	\$ 17.542,84		\$ 17.542,84		\$ 17.542,84
REQUISITO	78	NO CONTEMPLE ARDS	NO CONTEMPLE ARDS	1,00	3	\$ 1.373.224,47	\$ 1.373.224,47		\$ 1.373.224,47		\$ 1.373.224,47

MANO DE OBRA	REPUJETO	VALOR
MANO DE OBRA	REPUJETO	\$ 1.373.224,47
EXENTOS	EXENTOS	\$ 284.055,60
VALOR NETO	VALOR NETO	\$ 93.111,82
DESCUENTO	DESCUENTO	\$ 1.760.381,88
BASE IVA	BASE IVA	\$ 1.667.280,06
SUBTOTAL	SUBTOTAL	\$ 1.760.381,88
IVA	IVA	\$ 316.753,21
<b>VALOR TOTAL</b>	<b>VALOR TOTAL</b>	<b>\$ 2.077.135,09</b>

OK

OBSERVACION: IMPRIMENTADO CORRECTIVO

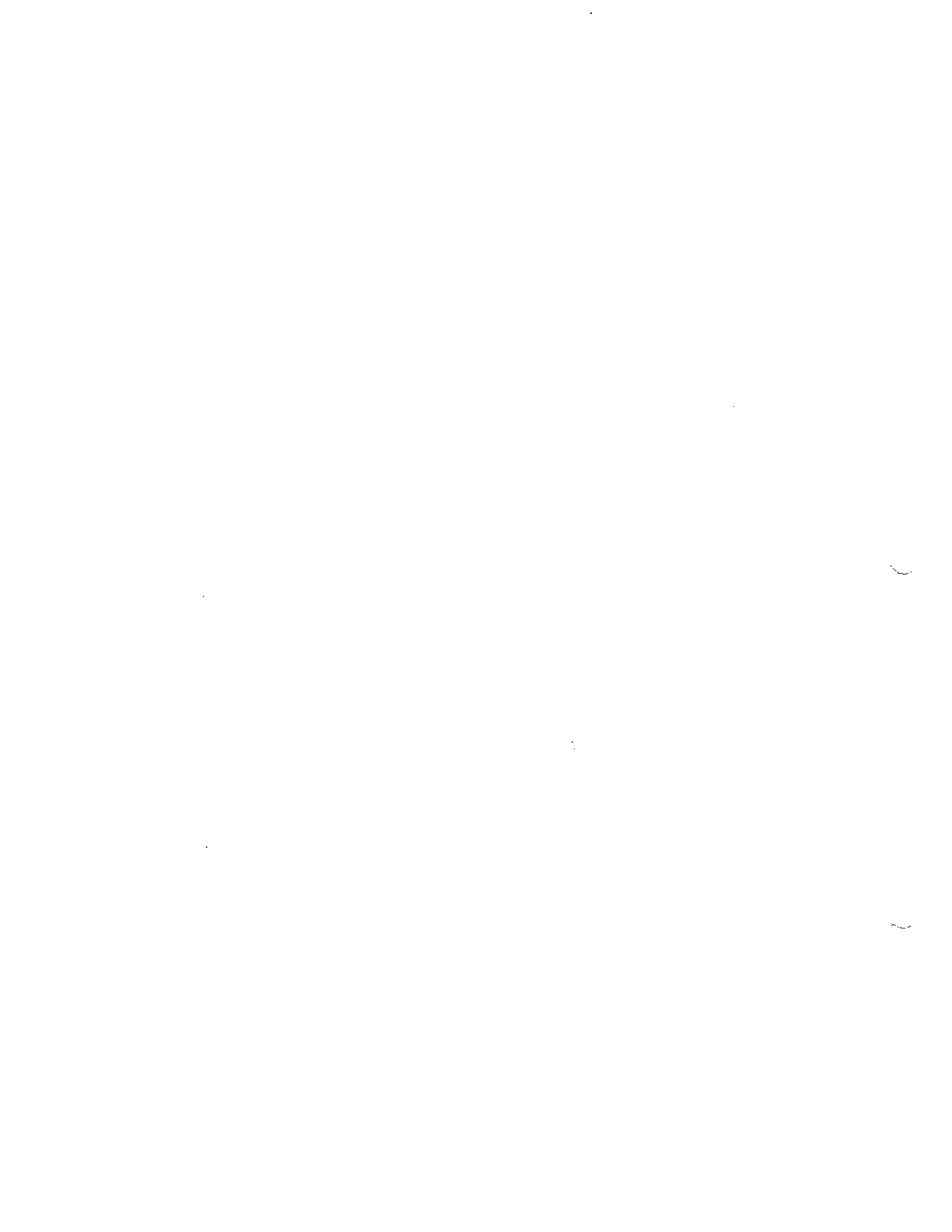



**POLICIA NACIONAL**  
**DIRECCION ADMINISTRATIVA Y FINANCIERA**

Mantenimiento Preventivo

12/12/2024 :09:01:16

Tipo	VEHICULO	Clase	MOTO
Sigla	04-0943	Placa	RTO98D
Marca	SUZUKI	Linea	DR 650
Modelo	2016	Color	UNIFORMADO



Unidad Actual DICAR

Nro Orden Trabajo	PE-DICAR-2024-1977	Fecha Orden Trabajo	12/12/2024 :08:59:04
Numero Contrato	O.C 137725 DICAR	Fecha Contrato	29-NOV-24

Taller UT UMG-MOTORRAD-7M  
 Direccion CALLE 19 #69-37

Actividad

Mantenimiento Preventivo 48116 Km CAMBIO DE ACEITE Y FILTROS  
 (AIRE, ACEITE, COMBUSTIBLE) CAMBIO DE BATERIA, CAMBIO DE PASTILLAS, CAMBIO DE  
 KIT DE ARRASTRE, CAMBIO GUAYA CLUTH,

SUBINTENDENTE GALINDO MATTOS GUSTAVO ANDRES  
 Perito Mecánico / Operario de Mantenimiento

CAPITAN ISAZA BEDOYA BALTAZAR  
 Responsable de Vehiculos

CAPITAN ISAZA BEDOYA BALTAZAR  
 Supervisor ó Responsable Entrada y Salida Bienes

SUBINTENDENTE NIÑO CRUZ JOSE FRANCISCO  
 Conductor Vehiculo

Recibi a Sastifacción

SUBINTENDENTE NIÑO CRUZ JOSE FRANCISCO  
 Conductor Vehiculo

CAPITAN ISAZA BEDOYA BALTAZAR  
 Responsable de Vehiculos

GA.GALINDO003



Página 1 de 1	PROCEDIMIENTO: REALIZAR MANTENIMIENTO DEL EQUIPO AUTOMOTOR	 POLICIA NACIONAL
Código: 1LF-FR-0094		
Fecha: 28/07/2024		
Versión: 2		

Ciudad	BOGOTA	Fecha	13/12/2024
--------	--------	-------	------------

GRADO APELLIDOS Y NOMBRES	SUBINTENDENTE NIÑO CRUZ JOSE FRANCISCO
NUMERO DE CEDULA	1013578862
TELEFONO	3107150579

MARCA Y LINEA DEL VEHICULO	SUZUKI	DR 650
TIPO DE VEHICULO	MOTO	
SIGLA O PLACA	04-0943.	RT098D

MANTENIMIENTO: PREVENTIVO  CORRECTIVO

KILOMETRAJE: 48116

CAMBIO DE ACEITE Y FILTROS (AIRE,ACEITE,COMBUSTIBLE) CAMBIO DE BATERIA, CAMBIO DE PASTILLAS, CAMBIO DE KIT DE ARRASTRE,

Se realizó prueba de ruta con el fin de verificar el correcto funcionamiento del vehículo: SI  NO

Porqué?: \_\_\_\_\_

- RECOMENDACIONES AL CONDUCTOR:**
1. Realizar diagnóstico final del vehículo, una vez este sea entregado después de haberse realizado el mantenimiento en el taller tercerizado.
  2. El conductor debe comprobar que su vehículo se encuentre apto para el servicio, verificando el nivel de aceite del motor, liquido refrigerante y tener en cuenta cada una de las indicaciones establecidas en el "MANUAL LOGISTICO DE LA POLICIA NACIONAL"
  3. Se notifica al conductor, que debe traer el vehiculo a los \_\_\_\_\_ kilometros de recorrido, con el fin de realizar el cambio de aceite y filtros, o al notar fallas en el funcionamiento del automotor.

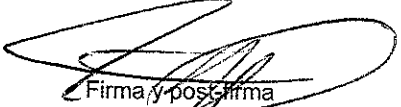
  
 Firma y post-firma  
 del Responsable Mantenimiento Vehicular / Perito

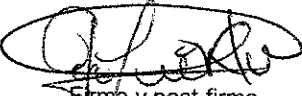
  
 Firma y post-firma  
 del Conductor del Vehículo



DT 239.

Página 1 de 3	PROCESO ADQUIRIR BIENES Y SERVICIOS	 POLICIA NACIONAL
Código: 2BS-FR-0045		
Fecha: 12-03-2021	CONSTANCIA RECIBO A SATISFACCIÓN DE BIENES O SERVICIOS	
Versión: 3		

<b>Ciudad y fecha:</b>	Bogotá D.C 20 de diciembre de 2024																	
<b>Unidad:</b>	DIRECCION DE CARABINEROS Y PROTECCIÓN AMBIENTAL																	
<b>Tipo de contrato</b>	<table border="1"> <thead> <tr> <th>Tipo de contrato</th> <th>Marque el tipo de contrato</th> </tr> </thead> <tbody> <tr> <td>Orden de compra</td> <td>X</td> </tr> <tr> <td>Contrato de obra</td> <td></td> </tr> <tr> <td>Contrato de consultoría</td> <td></td> </tr> <tr> <td>Contrato de prestación de servicios</td> <td></td> </tr> <tr> <td>Contrato de compraventa</td> <td></td> </tr> <tr> <td>Contrato de suministro</td> <td></td> </tr> <tr> <td>Contrato interadministrativo</td> <td></td> </tr> </tbody> </table>		Tipo de contrato	Marque el tipo de contrato	Orden de compra	X	Contrato de obra		Contrato de consultoría		Contrato de prestación de servicios		Contrato de compraventa		Contrato de suministro		Contrato interadministrativo	
	Tipo de contrato	Marque el tipo de contrato																
	Orden de compra	X																
	Contrato de obra																	
	Contrato de consultoría																	
	Contrato de prestación de servicios																	
	Contrato de compraventa																	
	Contrato de suministro																	
Contrato interadministrativo																		
<b>Contrato /aceptación de oferta u orden de compra No.</b>	OC 137725																	
<b>Constancia de recibido No.</b>	01																	
<b>Contratista:</b>	UNION TEMPORAL UMG-MOTORRAD-7M																	
<b>NIT del contratista:</b>	901.443.198																	
<b>Objeto del contrato o aceptación de oferta:</b>	PRESTACIÓN DE SERVICIOS PARA EL MANTENIMIENTO EQUIPO AUTOMOTOR VEHÍCULOS MOTOCICLETAS MARCA SUZUKI ASIGNADOS A LA DIRECCIÓN DE CARABINEROS Y PROTECCIÓN AMBIENTAL SEGÚN ACUERDO MARCO DE PRECIOS CCE-286-AMP-2020,																	
<b>Instrumento de agregación y número del Acuerdo Marco de Precios (aplica sólo para órdenes de compra):</b>	Mantenimiento y Autopartes																	
<b>Valor del contrato / aceptación de oferta u orden de compra:</b>	VALOR INICIAL \$ 55.000.000.00 VALOR 2024 \$ 15.000.000.00 VALOR 2025 \$ 40.000.000.00 VALOR TOTAL \$ 55.000.000,00																	
<b>Plazo de ejecución:</b>	Del 12/12/2024 AL 31/03/2025																	
<b>Fecha de vencimiento (aplica solo para órdenes de compra)</b>	31/03/2025																	
<b>Lugar de ejecución y/o entrega</b>	UNION TEMPORAL UMG-MOTORRAD-7M																	

60524

Página 2 de 3	PROCESO ADQUIRIR BIENES Y SERVICIOS	 <b>POLICIA NACIONAL</b>
Código: 2BS-FR-0045		
Fecha: 12-03-2021	CONSTANCIA RECIBO A SATISFACCIÓN DE BIENES O SERVICIOS	
Versión: 3		

<b>Incumplimiento del plazo de ejecución SI__NO_X</b>	NO APLICA														
<b>Nombre del supervisor/coordinador del contrato y cargo que desempeña:</b>	Capitán <b>ISAZA BEDOYA BALTAZAR</b> Supervisor OC 137725. Responsable Movilidad DICAR														
<b>Fecha de entrega certificada:</b>	Del: 12/12/2024 Al: 19/12/2024														
<b>Valor que se está certificando con la presente constancia de recibido de la vigencia 2024.</b>	<table border="1"> <thead> <tr> <th>Unidad</th> <th>Recurso</th> <th>Descripción del bien o servicios recibidos</th> <th>Valor recibido</th> <th>Valor facturado</th> <th>Valor a amortizar y/o descontar</th> <th>Valor a pagar</th> </tr> </thead> <tbody> <tr> <td>DICAR</td> <td>10</td> <td>Mantenimiento y Autopartes</td> <td>\$ 15.000.000,00</td> <td>\$ 15.000.000,00</td> <td>0</td> <td>\$ 15.000.000,00</td> </tr> </tbody> </table>	Unidad	Recurso	Descripción del bien o servicios recibidos	Valor recibido	Valor facturado	Valor a amortizar y/o descontar	Valor a pagar	DICAR	10	Mantenimiento y Autopartes	\$ 15.000.000,00	\$ 15.000.000,00	0	\$ 15.000.000,00
Unidad	Recurso	Descripción del bien o servicios recibidos	Valor recibido	Valor facturado	Valor a amortizar y/o descontar	Valor a pagar									
DICAR	10	Mantenimiento y Autopartes	\$ 15.000.000,00	\$ 15.000.000,00	0	\$ 15.000.000,00									
<b>Acta de recepción de bienes</b>	N/A														

No. factura	Fecha factura	Valor factura	Nota crédito o debito	Valor neto
UTUM - 2569	19/12/2024	\$ 15.000.000,00	\$ 0,00	\$ 15.000.000,00
Valor total bienes y/o servicios recibidos		\$ 15.000.000,00	\$ 0,00	\$ 15.000.000,00

**CONCEPTO DE CUMPLIMIENTO:** Por medio de la presente constancia de recibo a satisfacción y en mi condición de supervisor acredito el cumplimiento de las obligaciones del contratista y certifico que los bienes y servicios relacionados cumplen con las especificaciones técnicas contratadas, durante el mes de diciembre del 2024 el contratista realizo el mantenimiento de 15 motocicletas, mediante la orden de compra 137725, las cuales cumplen con las especificaciones técnicas estipuladas en la misma y fueron intervenidas las motocicletas que se relacionan a continuación, así;

MANTENIMIENTO EQUIPO AUTOMOTOR – MOTOCICLETAS MARCA SUZUKI						
Nro.	OT	SIGLAS	PLACA	SIGEA	MARCA	VALOR TOTAL
1	1374630	04-0498	NGQ38C	PE-DICAR-2024-1976	SUZUKI	\$ 1.682.546,85
2	1374653	04-0499	NGQ39C	PE-DICAR-2024-1978	SUZUKI	\$ 2.377.702,69
3	1374658	04-1039	RTX44D	PE-DICAR-2024-2010	SUZUKI	\$ 245.755,48
4	1374567	04-0500	NGQ40C	PE-DICAR-2024-1979	SUZUKI	\$ 2.069.364,87
5	1374661	04-1003	RTR81D	PE-DICAR-2024-1980	SUZUKI	\$ 509.457,03
6	1374662	04-1019	RTX24D	PE-DICAR-2024-2001	SUZUKI	\$ 418.211,69
7	1374664	04-1134	RUG45D	PE-DICAR-2024-2009	SUZUKI	\$ 1.906.076,73
8	1374668	04-0689	RRX27D	PE-DICAR-2024-1983	SUZUKI	\$ 174.596,96
9	1374669	04-1137	RUG48D	PE-DICAR-2024-1981	SUZUKI	\$ 245.532,28
10	1374679	04-0672	RRW34D	PE-DICAR-2024-2050	SUZUKI	\$ 977.779,68
11	1374694	04-1025	RTX30D	PE-DICAR-2024-1984	SUZUKI	\$ 1.911.680,28

Página 3 de 3	<b>PROCESO ADQUIRIR BIENES Y SERVICIOS</b>  <b>CONSTANCIA RECIBO A SATISFACCIÓN DE BIENES O SERVICIOS</b>	 <b>POLICIA NACIONAL</b>
Código: 2BS-FR-0045		
Fecha: 12-03-2021		
Versión: 3		

12	1374695	04-1087	RTX92D	PE-DICAR-2024-2067	SUZUKI	\$ 100.132,07
13	0	04-1004	RTX09D	PE-DICAR-2024-1999	SUZUKI	\$ 164.673,85
14	1374656	04-1018	RTX23D	PE-DICAR-2024-1982	SUZUKI	\$ 139.314,45
15	0	04-0943	RTO98D	PE-DICAR-2024-1977	SUZUKI	\$ 2.077.175,09
<b>TOTAL</b>						<b>\$ 15.000.000,00</b>

Realizar el pago del RPC el cual se relaciona de la siguiente manera, así:

Nro.	RPC	VALOR
01	35124	\$ 15.000.000,00
<b>TOTAL</b>		<b>\$ 15.000.000,00</b>

#### CUMPLIMIENTO ESPECIFICACIONES TÉCNICAS

ESPECIFICACIONES TÉCNICAS MÍNIMAS	CUMPLIÓ	OBSERVACIONES
Las relacionadas en el Acuerdo Marco para la adquisición de (i) Servicio de Mantenimiento Preventivo y Correctivo incluidas Autopartes y Mano de Obra; y (ii) Adquisición de autopartes número CCE-286-AMP-2020, las cuales están relacionadas en la Guía para comprar en la Tienda virtual del Estado Colombiano.	SI	CUMPLE

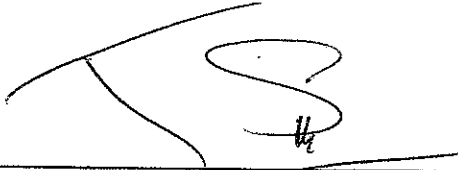
  
 Firma  
 Capitán **ISAZA BEDOYA BALTAZAR**  
 Responsable Movilidad DICAR  
 Supervisor Orden de Compra No. 137725.  
 Correo electrónico: Baltazar.isaza4891@correo.policia.gov.co  
 No. Celular: 3160103278





Union Temporal UMG-Motorrad-7M  
 NIT 901.443.198-9  
 Cr 29 66 63  
 Tel: (601) 7451226  
 Bogotá - Colombia  
 licitaciones@umg.com.co



Factura electrónica de venta  
 No. UTUM 2569

Señores	DIRECCION DE CARABINEROS Y PROTECCION AMBIENTAL		
NIT	900.192.793-1	Teléfono	(601) 5189796 - Ext. 21818
Dirección	Avenida Boyacá # 142A - 55	Ciudad	Bogotá - Colombia

Fecha y hora Factura	
Generación	19/12/2024, 13:16
Expedición	19/12/2024, 14:01
Vencimiento	18/01/2025

Ítem	Descripción	Cantidad	Vr. Unitario	Vr. Total	Valor desc.
1	REPUESTOS DEL MANTENIMIENTO DE MOTOCICLETAS OC. 137725	1.00	7,769,407.78	9,245,595.26	0.00
2	MANO DE OBRA DEL MANTENIMIENTO DE MOTOCICLETAS OC. 137725	1.00	4,246,810.37	5,053,704.34	0.00
3	EXENTOS DEL MANTENIMIENTOS DE MOTOCICLETAS OC. 137725	1.00	700,700.40	700,700.40	0.00

Total ítems: 3

Valor en Letras:

Quince millones de pesos m/cte

Forma de pago:

Crédito

Medio de pago:

Pago a crédito - Cuota No. 001 vence el 2025-01-18 por \$ 15,000,000.00

Total Bruto	12,716,918.55
IVA 19%	2,283,081.45
IVA 0%	0.00
Total a Pagar	15,000,000.00

Observaciones:

#\$16-01-01-L8;OC137725;gustavo.galindo3155@correo.policia.gov.co#\$

FACTURA DE MANTENIMIENTO DE MOTOCICLETAS

ORDEN DE COMPRA 137725

PARTICIPACION UT UMG-MOTORRAD-7M

UMG 45%

MOTORRAD 50 %

COMERCIALIZADORA HOLDING 5%

A esta factura de venta aplican las normas relativas a la letra de cambio (artículo 5 Ley 1231 de 2008). Con esta el Comprador declara haber recibido real y materialmente las mercancías o prestación de servicios descritos en este título - Valor. Número Autorización Electrónica 18764075907294 aprobado en 20240727 prefijo UTUM desde el número 2364 al 3000 Vigencia: 24 Meses

Responsable de IVA - Actividad Económica 4542 Mantenimiento y reparación de motocicletas y de sus partes y piezas Tarifa 9.66  
 CUIFE: a03b0397e1dc316cd3c3abe1cf02591d1239b212bcf65b1a0bdd833aa184f974ce3cc5cb0a02b39392144959b3cedde8

1

1