

	FUERZA AEROSPACIAL COLOMBIANA	Código:	GA-JEADA-FR-201
	FORMATO CERTIFICACIÓN PARA PAGO	Versión N°:	05
		Vigencia:	26-09-2023

AUTORIZACIÓN Y CERTIFICACIÓN PAGO N° **FAC-S-2023-006840-CP**

FECHA: 23-10-2023

El suscrito **TC MARIO DIDIER DEL BASTO SEPULVEDA** Ordenador del Gasto por traspaso de funciones administrativas y de mando del **COMANDO AEREO DE MANTENIMIENTO** nombrado mediante **Orden Del Día 105 13-09-2023** ; autoriza **pago total Pago PAC Octubre Compraventa Materiales de Construcción** y certifica que los documentos aquí relacionados y anexos, cumplen con todos los requisitos para realizar el pago de acuerdo a lo establecido en la circular "Políticas y disposiciones de orden financiero para el pago de obligaciones contractuales y reglamentarias de la Fuerza Aérea Colombiana"

CONCEPTO	DESCRIPCION
PROVEEDOR	CENCOSUD COLOMBIA SA
TIPO DOC. DE IDENTIFICACIÓN	NIT
No. DOC. DE IDENTIFICACIÓN	900.155.107
No DOC. SOPORTE	OC 115069
VALOR TOTAL	\$ 55,853,850.00
VALOR A PAGAR	\$ 55,853,850.00
RUBRO PRESUPUESTAL AL MAXIMO NIVEL DE DESAGREGACIÓN	02-02-01-001-005-10, 02-02-01-003-003-03-10, 02-02-01-003-005-01-10, 02-02-01-003-005-04-10, 02-02-01-003-006-03-10, 02-02-01-003-007-04-10, 02-02-01-003-007-09-10, 02-02-01-003-008-09-10, 02-02-01-004-002-10, 02-02-01-004-004-08-10, 02-02-01-004-006-02-10, 02-02-01-004-006-05-10, 02-02-01-003-005-01-16
NÚMERO DE LA ENTRADA DE SERVICIO (SAP)	NO APLICA
NÚMERO DEL PEDIDO CON CARGO AL CONTRATO DEL SERVICIO RECIBIDO (SAP)	NO APLICA
VIGENCIA	2023
PAC MES	OCTUBRE
BANCO	Corpbanca SA
TITULAR	CENCOSUD COLOMBIA SA
TIPO DE CUENTA BANCARIA/ GIRO	Corriente
NUMERO CUENTA	222-03849-9
ENDOSO Y/O CESIÓN DE DERECHOS	
TITULAR	NO APLICA
NIT/C.C	NO APLICA
BANCO	NO APLICA
TIPO DE CUENTA BANCARIA	NO APLICA
NUMERO CUENTA	NO APLICA

TIPO DOCUMENTO	DOCUMENTOS	N° FOLIOS
ORIGINAL	Certificación para pago Formato	2
DIGITAL	Certificado disponibilidad "CDF"	1
DIGITAL	Registro presupuestal CRP, última versión que coincida con el plan de pagos que se va realizar.	1
DIGITAL	Los demás documentos que se hayan suscrito en el contrato y/o se requieran de acuerdo con la normatividad vigente.	191
TOTAL FOLIOS		194

	FUERZA AEROESPACIAL COLOMBIANA	Código:	GA-JEADA-FR-201
	FORMATO CERTIFICACIÓN PARA PAGO	Versión N°:	5
		Vigencia:	26-09-2023

En constancia de lo anterior firman:



Teniente Coronel MARIO DIDIER DEL BASTO SEPULVEDA
Comandante Grupo Seguridad y Defensa de Bases

Elaboró: ASD2. LIPEZ / DECON CT. CORTES / DEJDH Aprobó: TC. DEL BASTO / GRUSE 9



	FUERZA AEROSPACIAL COLOMBIANA	Código:	GA-JEADA-FR-201
	FORMATO CERTIFICACIÓN PARA PAGO	Versión N°:	5
		Vigencia:	26-09-2023



FUERZAS MILITARES DE COLOMBIA
FUERZA AEREA
LISTA DE DOCUMENTACION PARA PAGO
CIRCULAR FAC-S-2021-009709-CR 02/12/2021

TIPO DE DOCUMENTO	DOCUMENTOS	ANEXO
ORIGINAL	Certificación para pago en el formato vigente	ANALISTA
COPIA	Certificado disponibilidad "CDP"	TV
COPIA	Registro presupuestal CRP	TV
COPIA	Contrato, modificatorios y/o adiciones	TV
ORIGINAL	Factura No. 001 - 172780	x
ORIGINAL	Formato Recibo a satisfacción de bienes y/o servicios, vigente Suite Visión *Se debe detallar conforme al anexo técnico.	x
COPIA	Entrada de bienes y/o servicios (SAP)	ANALISTA
COPIA	Radicación cuentas por pagar de pagos parciales y/o amortización anticipos y/o legalización pagos anticipados.	N/A
COPIA	Acta de inicio (para contratos de obra, mantenimiento, suministros, prestación de servicios)	N/A
COPIA	Garantía Única de Cumplimiento	N/A
COPIA	Certificación de aportes seguridad social y parafiscales firmada por el revisor fiscal y/o representante legal y recibo del último pago (planilla pago)	X
COPIA	Balances de avance de obra o entrega final (contratos de obra y/o mantenimiento de bienes inmuebles).	N/A
ORIGINAL	Certificación de adiciones y mejoras en propiedad planta y equipo formato vigente	N/A
COPIA	RUT	N/A
ORIGINAL	Formato imputación bienes y servicios por rubro presupuestal	x
COPIA	Cuadro resumen de ejecución y pagos para contratos en moneda extranjera	N/A
COPIA	Certificación bancaria de la cuenta donde se abonaran los pagos	x
COPIA	Imprimir pantallazo de la consulta que la cuenta bancaria este en estado ACTIVA en el sistema SIF	x
COPIA	Licencia de importación	N/A
COPIA	Declaración de importación	N/A
COPIA	Guía aérea	N/A
COPIA	Guía de empaque	N/A
COPIA	Los demás documentos que se requieran	x

 Verifico: **Martha Santamaría**



Comando Aereo de Mantenimiento

N.I.T. 800141641

ORDEN DE COMPRA

CENCOSUD COLOMBIA S.A.

N.I.T. 900155107

Avenida 9 # 125 - 30

Bogotá,

Atte: Hector Darío Cifuentes Trujillo

hector.cifuentestrujillo@cencosud.com.co

Teléfono: +57 1 657 9797 Ext 62232

Número de Orden **115069**
 No de Instrumento **CCE-GS-2015-1**
 Instrumento agregación **Grandes Superficies**
 Fecha de Emisión **29/08/23**
 Fecha de Vencimiento **29/09/23**
 Comprador **Mario Carvajal Vallejo**
 Ordenador del gasto **Mario Carvajal Vallejo**
 Supervisor **AT. APONTE SOLANO GABRIELA**

VIVIANA

Teléfono **3022477218**

Detalle de Entrega

Gravámenes adicionales

Justificación

El Comando Aéreo de**Mantenimiento tiene la necesidad de adquirir****materiales de construcción necesarios para cumplir****con la misión de la Unidad en la vigencia del año****2023,**

Enviar a

Comando Aereo de
 Mantenimiento
 Carrera 5 No. 2-91 Sur Barrio La
 Virgen
 Madrid Madrid
 Colombia
 Atte: Mario Carvajal Vallejo

Facturar a

Comando Aereo de
 Mantenimiento
 Carrera 5 No. 2-91 Sur Barrio La
 Virgen
 Madrid, Madrid
 Colombia
 Atte: Mario Carvajal Vallejo

Línea Presupuesto	Descripción	Cant.	Unidad	Precio	Total
1	CDP 12823 GSF01-SIKAFLEX CONSTRUC PLUS I-CURE GRISX300ML LM1106301	25.0	Unidad	52.690,00	1.317.250,00
2	CDP 12823 GSF01 - ARENA DE PENA ZARANDEADA X BT 40 KG LM 2180216 09/13/2023	11.0	Unidad	13.490,00	148.390,00
3	CDP 12823 GSF01-ARENA DE RIO X BT 40 KG LM2180420	10.0	Unidad	16.690,00	166.900,00
4	CDP 12823 GSF01-BOQUILLA BOLSA BEIGE X 2 KG LM1341199	12.0	Unidad	12.990,00	155.880,00
5	CDP 12823 GSF01-ESTUCO PLASTICO EXT - INT 1GL RECOL LM1104254	19.0	Unidad	29.800,00	566.200,00
6	CDP 12823 GSF01 - PANEL LED 40W 6000K 120X30CM LM 1210861 10/28/2023	13.0	Unidad	148.900,00	1.935.700,00
7	CDP 12823 GSF01 - PANEL LED 40W 6000K 60X60CM LMSN 1210860	13.0	Unidad	139.900,00	1.818.700,00
8	CDP 12823 GSF01-YESO BLANCO 1 KILO LM2211962	15.0	Unidad	9.900,00	148.500,00
9	CDP 12823 GSF01-ALUMANTO AUTOADHESIVO 2.5MM LM1084003	15.0	Unidad	333.290,00	4.999.350,00
10	CDP 12823 GSF01-SIKA IMPER MUR SIKA 4 KG LM2224745	10.0	Unidad	186.890,00	1.868.900,00
11	CDP 12823 GSF01-LADRILLO PRENSADO LIVIANO 24,5X12X6 SANTAFE LM2184616	50.0	Unidad	1.950,00	97.500,00
12	CDP 12823 GSF01-CANDADO TIPO ALEMAN YALE 49MM LM2189117	5.0	Unidad	64.900,00	324.500,00
13	CDP 12823 GSF01-BARNIZ EXT 1GL INCOLORO BARNEX	20.0	Unidad	112.900,00	2.258.000,00

Línea Presupuesto	Descripción	Cant.	Unidad	Precio	Total
	LM2204247004				
14	CDP 12823 GSF01-PINTURA EPOXICA 1GL LM1210777	13.0	Unidad	227.000,00	2.951.000,00
15	CDP 12823 GSF01-THINNER FINO 1GL DJG LM2192170	30.0	Unidad	46.900,00	1.407.000,00
16	CDP 12823 GSF01-GRIFERIA GERFOR KIT LVP MEZCLAD 8PG SLIM LM2266332	15.0	Unidad	84.900,00	1.273.500,00
17	CDP 12823 GSF01-GRIFERIA GRICOL LVM INDIVIDUAL HELVETIA LM2175293	25.0	Unidad	28.200,00	705.000,00
18	CDP 12823 GSF01-BROCHA POPULAR 5PG CARIBE LM1153354	41.0	Unidad	21.600,00	885.600,00
19	CDP 12823 CERRADURA POMO CILIND ALCOBA X UN INOX LM7707343209086	31.0	Unidad	18.990,00	588.690,00
20	CDP 12823 GSF01 - VALVULA ENTRADA HIDROSTATICA GRADUABLE LM 1280996	30.0	Unidad	37.100,00	1.113.000,00
21	CDP 12823 GSF01-VINILO FACHADA 5GL KORAZA 5 AnOS BLANCO LM2203673003	15.0	Unidad	466.900,00	7.003.500,00
22	CDP 12823 GSF01- PLACA GYPLAC ST 1220X2440X127MM LM1071312	15.0	Unidad	43.900,00	658.500,00
23	CDP 12823 GSF01-TOMACTE DOBLE P/T BCO BOREALE LM2247006	30.0	Unidad	6.100,00	183.000,00
24	CDP 12823 GSF01-PANEL LED EMPOT RED 12W6000K BCO 6PG SY LM1106559	10.0	Unidad	17.990,00	179.900,00
25	CDP 12823 GSF01-LED PANEL RED 18W LUZ NEUTRA 100- 240V SP LM1356831	10.0	Unidad	32.990,00	329.900,00
26	CDP 12823 GSF01-PANEL LED EMPOT RED 18W6000K BCO 8PG SY LM1106560	11.0	Unidad	24.990,00	274.890,00
27	CDP 12823 GSF01-LED PANEL RED 24W LUZ NEUTRA 100- 240V SP LM1356832	10.0	Unidad	47.990,00	479.900,00
28	CDP 12823 GSF01 - PANEL LED EMPOT RED 24W6000K BCO 11PG SY LMSN 1106561	10.0	Unidad	43.900,00	439.000,00
29	CDP 12823 GSF01-DUCHA ELECTRICA FUSION A 110V BLANCO LM2256750	10.0	Unidad	109.900,00	1.099.000,00
30	CDP 12823 GSF01-LUMINARIAS LED HIGH BAY 200W LUZ N LM1346153	12.0	Unidad	419.900,00	5.038.800,00
31	CDP 12823 GSF01-PINTUTRAFICO ACRILICO NEGRO CANECA 5 GL LM1086671	2.0	Unidad	699.900,00	1.399.800,00
32	CDP 12823 GSF01-PINTUTRAFICO ACRILICO AZUL CANECA 5 GL LM1246780	1.0	Unidad	689.900,00	689.900,00
33	CDP 12823 GSF01-PINTUTRAFICO ACRILICO ROJO CANECA 5 GL LM 7704488193508	1.0	Unidad	689.900,00	689.900,00
34	CDP 12823 GSF01-VINILO T2 5GL VINILUX BLANCO LM2254287001	27.0	Unidad	194.900,00	5.262.300,00
35	CDP 12823 GSF01-VINILO T1 5GL VINILTEX BLANCO PURO LM2204290005	20.0	Unidad	369.800,00	7.396.000,00

Línea Presupuesto	Descripción	Cant. Unidad	Precio	Total
				55.853.850,00 COP

	FUERZA AEROESPACIAL COLOMBIANA	Código:	DE-DEAJU-FR-043
	FORMATO ACTA DE RECIBO A SATISFACCIÓN ORDEN DE COMPRA TVEC - GRANDES SUPERFICIES / GRANDES ALMACENES	Versión N°:	02
		Vigencia:	23-10-2023

ACTA DE RECIBO A SATISFACCIÓN DE ORDEN DE COMPRA TVEC – GRANDES SUPERFICIES TOTAL	FECHA: 14/09/2023
ORDEN DE COMPRA No.	115069
FECHA SUSCRIPCIÓN	29-08-2023
OBJETO	ADQUISICIÓN DE MATERIALES E INSUMOS PARA EL MANTENIMIENTO DE LAS INSTALACIONES DEL COMANDO AÉREO DE MANTENIMIENTO Y ZONAS DESCONCENTRADAS DE SEGURIDAD DEL CAMAN
FORMA DE PAGO	PAC OCTUBRE (\$55.853.850,00)
GRANDE SUPERFICIE / GRAN ALMACEN	CENCOSUD COLOMBIA S.A
SUPERVISOR	AT. APONTE SOLANO GABRIELA VIVIANA
VALOR ORDEN DE COMPRA	\$ 55.853.850,00
PLAZO DE ENTREGA	29-09-2023

En el Comando Aéreo de Mantenimiento, el día 14 del mes de Septiembre de 2023, se reunieron el señor Teniente Coronel MARIO DIDIER DEL BASTO SEPULVEDA, con traspaso de funciones administrativas y de mando como Ordenador del Gasto, la señorita Aerotécnico APONTE SOLANO GABRIELA VIVIANA en su calidad de supervisor por parte del **MINISTERIO DE DEFENSA NACIONAL – FUERZA AEROESPACIAL COLOMBIANA – COMANDO AÉREO DE MANTENIMIENTO** y el señor LORENZO ANTONIO MEDINA LOPEZ en su calidad de Apoderado de CENCOSUD COLOMBIA S.A con el objeto de efectuar el correspondiente recibo TOTAL, del los bienes correspondientes al objeto descrito en la Orden de Compra.

Por lo que, en calidad de Supervisor de la Orden de Compra relacionada, me permito certificar que el contratista acreditó un avance del 100 % en el desarrollo de la Orden de Compra No. 115069, y que cumplió a satisfacción con las especificaciones técnicas y obligaciones señaladas en la misma.

DESCRIPCIÓN DE BIENES ENTREGADOS	CANTIDAD	VALOR
GSF01-SIKAFLEX CONSTRUC PLUS I-CURE GRISX300ML	25	\$ 1.317.250,00
GSF01 - ARENA DE PENA ZARANDEADA X BT 40 KG	11	\$148.300,00
GSF01-ARENA DE RIO X BT 40 KG	10	\$166.900,00
GSF01-BOQUILLA BOLSA BEIGE X 2 KG	12	\$155.880,00
GSF01-ESTUCO PLASTICO EXT -	19	\$566.200,00

	FUERZA AEROSPACIAL COLOMBIANA	Código:	DE-DEAJU-FR-043
	FORMATO ACTA DE RECIBO A SATISFACCIÓN ORDEN DE COMPRA TVEC - GRANDES SUPERFICIES / GRANDES ALMACENES	Versión N°:	02
		Vigencia:	23-10-2023

INT 1GL RECOL		
GSF01 - PANEL LED 40W 6000K 120X30CM	13	\$1.935.700,00
GSF01 - PANEL LED 40W 6000K 60X60CM	13	\$1.818.700,00
GSF01-YESO BLANCO 1 KILO	15	\$148.500,00
GSF01-ALUMANTO AUTOADHESIVO 2.5MM	15	\$4.999.350,00
GSF01-SIKA IMPER MUR SIKA 4 KG	10	\$1.868.900,00
GSF01-LADRILLO PRENSADO LIVIANO 24,5X12X6 SANTAFE	50	\$97.500,00
GSF01-CANDADO TIPO ALEMAN YALE 49MM	5	\$324.500,00
GSF01-BARNIZ EXT 1GL INCOLORO BARNEX	20	\$2.258.000,00
GSF01-PINTURA EPOXICA 1GL	13	\$2.951.000,00
GSF01-THINNER FINO 1GL DJG	30	\$1.407.000,00
GSF01-GRIFERIA GERFOR KIT LVP MEZCLAD 8PG SLIM	15	\$1.273.500,00
GSF01-GRIFERIA GRICOL LVM INDIVIDUAL HELVETIA	25	\$705.000,00
GSF01-BROCHA POPULAR 5PG CARIBE	41	\$885.600,00
CERRADURA POMO CILIND ALCOBA X UN INOX	31	\$588.690,00
GSF01 - VALVULA ENTRADA HIDROSTATICA GRADUABLE	30	\$1.113.000,00
GSF01-VINILO FACHADA 5GL KORAZA 5 AÑOS BLANCO	15	\$7.003.500,00
GSF01- PLACA GYPLAC ST 1220X2440X127MM	15	\$658.500,00
GSF01-TOMACTE DOBLE P/T BCO BOREALE	30	\$183.000,00
GSF01-PANEL LED EMPOT RED 12W6000K BCO 6PG SY	10	\$179.900,00
GSF01-LED PANEL RED 18W LUZ NEUTRA 100-240V SP	10	\$329.900,00
GSF01-PANEL LED EMPOT RED 18W6000K BCO 8PG SY	11	\$274.890,00
GSF01-LED PANEL RED 24W LUZ NEUTRA 100-240V SP	10	\$479.900,00
GSF01 - PANEL LED EMPOT RED	10	\$439.000,00

	FUERZA AEROESPACIAL COLOMBIANA	Código:	DE-DEAJU-FR-043
	FORMATO ACTA DE RECIBO A SATISFACCIÓN ORDEN DE COMPRA TVEC - GRANDES SUPERFICIES / GRANDES ALMACENES	Versión N°:	02
		Vigencia:	23-10-2023

24W6000K BCO 11PG SY		
GSF01-DUCHA ELECTRICA FUSION A 110V BLANCO	10	\$1.099.000,00
GSF01-LUMINARIAS LED HIGH BAY 200W LUZ N	12	\$5.038.800,00
GSF01-PINTUTRAFICO ACRILICO NEGRO CANECA 5 GL	2	\$1.399.800,00
GSF01-PINTUTRAFICO ACRILICO AZUL CANECA 5 GL	1	\$689.900,00
GSF01-PINTUTRAFICO ACRILICO ROJO CANECA 5 GL	1	\$689.900,00
GSF01-VINILO T2 5GL VINILUX BLANCO	27	\$5.262.300,00
GSF01-VINILO T1 5GL VINILTEX BLANCO PURO	20	\$7.396.000,00

SITUACIÓN FINANCIERA DEL CONTRATO

DETALLE DEL PAGO	VALOR	OBSERVACIONES
VALOR INICIAL ORDEN DE COMPRA	\$ 55.853.850	
VALOR ADICIÓN	\$ 0	
VALOR REDUCCIÓN	\$ 0	
VALOR FINAL ORDEN DE COMPRA	\$ 55.853.850	
PAGO PAC OCTUBRE	\$ 55.853.850	FACTURA N° VP1G1073293
SALDO	\$ 0	



OBSERVACIONES

Se realiza conversión de unidades para el ingreso al almacén en los ítems

- GSF01-BARNIZ EXT 1GL INCOLORO BARNEX se reciben 20 galones; en la entrada al almacén se ingresan 80 CTO (cuartos), lo que equivale a las cantidades recibidas ya que 1 galón contiene 4 cuartos.
- GSF01-PINTUTRAFICO ACRILICO AZUL CANECA 5 GL se recibe 1 caneca; en la entrada al almacén se ingresan 5 galones, lo que equivale a las cantidades recibidas ya que en 1 caneca contiene 5 galones
- GSF01-PINTUTRAFICO ACRILICO ROJO CANECA 5 GL se recibe 1 caneca; en la entrada al almacén se ingresan 5 galones, lo que equivale a las cantidades recibidas ya que en 1 caneca contiene 5 galones

	FUERZA AEROESPACIAL COLOMBIANA	Código:	DE-DEAJU-FR-043
	FORMATO ACTA DE RECIBO A SATISFACCIÓN ORDEN DE COMPRA TVEC - GRANDES SUPERFICIES / GRANDES ALMACENES	Versión N°:	02
		Vigencia:	23-10-2023

EN CONSTANCIA, FIRMAN

 AT. APONTE SOLANO GABRIELA VIVIANA SUPERVISOR	 TC. MARIO DIDIER DEL BASTO SEPULVEDA CON TRASPASO DE FUNCIONES ADMINISTRATIVAS Y DE MADO COMO RDENADOR DEL GASTO
---	---



FUERZA AEREA COLOMBIANA

ENTRADA DE BIENES
POR CONCEPTO DE: EM Entr.mercancías

Doc. Material
5003218850-2023
MOVIMIENTO: 101

UNIDAD Comando Aéreo de Mantenimiento	NIT 800141641-8	CODIGO F012	ALMACEN FA01	FECHA 20.10.2023	CIUDAD Madrid (Cundinamarca)
PROVEEDOR CENCOSUD COLOMBIA SA	NIT 0900155107	CODIGO	No. PEDIDO 4500459866	DESTINO GRUAL	

TRAZABILIDAD: FE VP1G1073293 / PED: 4500459866 / CECOSUD COLOMBIA S.A. / AT APONTE SOLANO GABRIELA VIVIANA CC 1007677332

MATNR	LOTE/UBIC	EQUIPO	No. PARTE	DESCRIPCION	IMPUTACN./SERIE	CANT	UD	VR.UNITARIO	VR.TOTAL
1729650	0010747006		00000000000172965	ARENA DE RIO X BULTO		10,00	C/U	16.690,00	166.900,00
1083531	0010747007		00000000000108353	BOQUILLA CERAMICA		12,00	C/U	12.990,00	155.880,05
1141297	0010747008		P2726	LED PANEL RC 40W RECTANGULAR		13,00	C/U	148.900,00	1.935.699,99
	M1A07E01B								
1325753	0010747009		00000000000132575	LAMPARA FLUORESCENTE 60X60		13,00	C/U	139.900,01	1.818.700,07
1575995	0010747010		00000000000157599	CANDADO ALEMAN		5,00	C/U	64.900,01	324.500,03
1016462	0010747011		00000000000101646	PINTURA EPOXICA AZUL		13,00	GLN	227.000,00	2.950.999,96
1312917	0010747012		00000000000131291	THINNER EXTRAFINO		30,00	GLN	46.899,99	1.406.999,83
1133532	0010747013		00000000000113353	LLAVE LAVAMANO SENCILLA T/PE		25,00	C/U	28.200,00	705.000,03
1506042	0010747014		00000000000150604	BROCHA DE 5"		41,00	C/U	21.600,00	885.599,98
1470816	0010747015		WID0005	TOMACORRIENTE DOBLE		30,00	C/U	6.100,00	182.999,99
1225360	0010747016		P24612	LED PANEL RD 12W WW 100-240V		10,00	C/U	17.990,02	179.900,15
1144415	0010747017		LT8-11N3GL-1200M7	PANEL LED REDONDO 18W		10,00	C/U	32.990,00	329.900,01

TOTALES

55.853.849,20

MONTO: CINCUENTA Y CINCO MILLONES OCHOCIENTOS CINCUENTA Y TRES MIL OCHOCIENTOS CUARENTA Y NUEVE PESOS CON- VEINTE /100 M.CTE

RECIBI

ALMACENISTA

POST-FIRMA

MATNR	LOTE	EQUIPO	No. PARTE	DESCRIPCION	IMPUTACN./SERIE	CANT	UD	VR. UNITARIO	VR. TOTAL
1781410	0010747018		P37649	LED PANEL RD 18W WW 100-240V		11,00	C/U	24.990,00	274.890,00
1225362	0010747019		P24630	LED PANEL RD 24W NW 100-240V		10,00	C/U	43.900,00	439.000,04
	M1A07D02E								
1215181	0010747020		P23404	PANEL LED 24W INCRUSTAR REDO		10,00	C/U	47.990,00	479.899,99
	M1A07B02E								
1662030	0010747021		13727.	PINTURA TRAFICO NEGRA X CUÑE		2,00	C/U	699.900,00	1.399.800,00
1260347	0010747022		0000000000126034	VINILO BLANCO TIPO 2 8CUÑETE		27,00	C/U	194.900,00	5.262.299,92
	M1P02A01C								
1644845	0010747023		0000000000164484	TUBO DE SIKAFLEX		25,00	C/U	52.690,00	1.317.249,97
1695235	0010747024		0000000000169523	ARENA DE PEÑA X BULTO		11,00	C/U	13.489,99	148.389,94
1699374	0010747025		0000000000169937	YESO BLANCO X KG		15,00	KG	9.900,00	148.500,04
1447993	0010747026		0000000000144799	SIKA 1 IMPERMEABILIZANTE X 4		10,00	C/U	186.890,00	1.868.900,00
1317617	0010747027		0000000000131761	LADRILLO Prensado		50,00	C/U	1.950,00	97.500,00
1686359	0010747028		581320.	MEZCLADOR LAVAPLATOS 8â€#â€		15,00	C/U	84.900,00	1.273.500,04
1607660	0010747029		0000000000160766	CERRADURA CILINDRICA		31,00	C/U	18.990,00	588.689,88
1597192	0010747030		0000000000159719	ARBOL DE SALIDA PARA SANITAR		30,00	C/U	37.100,00	1.112.999,98
1640778	0010747031		0000000000164077	VINILO MARFIL FACHADA KORAZA		15,00	C/U	466.900,00	7.003.499,98
1475478	0010747032		0000000000147547	LAMINA DRYWALL 1.22 X 2.44		15,00	C/U	43.900,00	658.500,07
1499894	0010747033		0000000000149989	REGADERA		10,00	C/U	109.900,00	1.098.999,99
1216923	0010747034		P27597	LUMINARIA LED HIGH BAY GC350		12,00	C/U	419.900,00	5.038.799,96
1644518	0010747035		0000000000164451	BARNIZ PARA EXTERIOR		80,00	CTO	28.224,99	2.257.999,30
1678022	0010747036		0000000000167802	ESTUCO PLASTICO ACRILICO BLA		19,00	GLN	29.800,00	566.200,07
	M1P03A03C								
1469383	0010747037		0000000000146938	PINTURA VINILO TIPO 1 X CN B		20,00	CN	369.800,00	7.395.999,94
	M1P02A01A								

MATNR	LOTE	EQUIPO	No. PARTE	DESCRIPCION	IMPUTACN./SERIE	CANT	UD	VR.UNITARIO	VR.TOTAL
1405118	0010747038		00000000000140511	PINTURA TRAFICO PESADO		5,00	GLN	137.980,00	689.900,00
1405118	0010747039		00000000000140511	PINTURA TRAFICO PESADO		5,00	GLN	137.980,00	689.900,00
1680373	0010747040		00000000000168037	IMPERMEABILIZANTE ASFALTICO		15,00	C/U	333.290,00	4.999.350,00



FUERZA AEREA COLOMBIANA

ENTRADA DE BIENES
POR CONCEPTO DE: Anul.EM para pedido
ORIGEN RECURSOS: ANUILA X SER OTRO RECURSO

Doc. Material
5003222301-2023
MOVIMIENTO: 102

UNIDAD	NIT	CODIGO	ALMACEN	FECHA	CIUDAD
Comando Aéreo de Mantenimiento	800141641-8	F012	EA01	24.10.2023	Madrid (Cundinamarca)
PROVEEDOR	NIT	CODIGO	No. PEDIDO	DESTINO	
CENCOSUD COLOMBIA SA	0900155107		4500459866	GRUAL	

TRAZABILIDAD: FE VP1G1073293 / PED: 4500459866 / ANUILA X SER OTRO RECURSO / SE ANUILA X SER PAGO DE OTRO RECURSO, OTRO PEDI									
MATNR	LOTE/UBIC	EQUIPO	No. PARTE	DESCRIPCION	IMPUTACN./SERIE	CANT	UD	VR. UNITARIO	VR. TOTAL
1260347	0010747022					27,00	C/U	194.900,00	5.262.299,92
MA01A01A									

TOTALES 5.262.299,92

MONTO: CINCO MILLONES DOSCIENTOS SESENTA Y DOS MIL DOSCIENTOS NOVENTA Y NUEVE PESOS CON- NOVENTA Y DOS /100 M.CTE

RECIBI

ALMACENISTA
POST-FIRMA

Fecha: 24.10.2023 10:50:13

JORGTORG

Pag. No. 1 / 1



FUERZA AEREA COLOMBIANA

ENTRADA DE BIENES
POR CONCEPTO DE: EM Entr.mercancías

Doc. Material
5003222282-2023
MOVIMIENTO: 101

UNIDAD Comando Aéreo de Mantenimiento	NIT 800141641-8	CODIGO F012	ALMACEN FA01	FECHA 24.10.2023	CIUDAD Madrid (Cundinamarca)
PROVEEDOR CENCOSUD COLOMBIA SA	NIT 0900155107	CODIGO	No. PEDIDO 4500462425	DESTINO GRUAL	

TRAZABILIDAD: FACT VP1G1073293 / PED: 4500462425 / CECOSUD COLOMBIA S.A. / AT APONTE SOLANO GABRIELA VIVIANA CC 100767733

MATNR	LOTE/UBIC	EQUIPO	No. PARTE	DESCRIPCION	IMPUTACN./SERIE	CANT	UD	VR.UNITARIO	VR.TOTAL
1260347	0010749282 M1P02A01C		00000000000126034	VINILO BLANCO TIPO 2 8CUÑETE		27,00	C/U	194.900,00	5.262.299,92

TOTALES

5.262.299,92

MONTO: CINCO MILLONES DOSCIENTOS SESENTA Y DOS MIL DOSCIENTOS NOVENTA Y NUEVE PESOS CON- NOVENTA Y DOS /100 M.CTE

ALMACENISTA
POST-FIRMA

	FUERZA AEROSPAZIAL COLOMBIANA							Código	GA-JEADA-FR-132
	FORMATO DE IMPUTACION DE BIENES Y SERVICIOS POR RUBRO PRESUPUESTAL							Versión No:	2
								Vigencia	7/9/2023

Jefatura o Unidad:	CAMAN
Nombre del Supervisor de Contrato	AT. APONTE SOLANO GABRIELA VIVIANA
Ordenador del Gasto	SECOM CAMAN
No. Contrato	ORDEN DE COMPRA 115069
Objeto del contrato	ADQUISICIÓN DE MATERIALES E INSUMOS PARA EL MATENIMIENTO DE LAS INSTALACIONES DEL COMANDO AÉREO DE MANTENIMIENTO Y ZONAS DESCONCENTRADAS DE SEGURIDAD DEL CAMAN.
Valor del contrato	\$ 55,853,850.00
Adición	\$ 0.00
Reducción	\$ 0.00
Valor final del contrato	\$ 55,853,850.00

IMPUTACIÓN DEL RUBRO A SU MAXIMO NIVEL DE DESAGREGACIÓN										USO PRESUPUESTAL INVERSIÓN	DESCRIPCIÓN DEL RUBRO	DESCRIPCION DEL BIEN O SERVICIO	VALOR APROPIACION POR RUBRO
CTA	SUB CTA	OBJ	ORD	SUB ORD	ITEM	SUB ITEM 1	SUB ITEM 2	SUB ORD	RECURSO				
02	02	01	001	005					10		ADA-Piedra, arena y arcilla	ARENA DE PEÑA ZARANDEADA X BT 40 KG	\$ 148,390.00
02	02	01	001	005					10		ADA-Piedra, arena y arcilla	ARENA DE RIO X BT 40 KG	\$ 166,900.00
02	02	01	001	005					10		ADA-Piedra, arena y arcilla	LADRILLO PRENSADO LIVIANO 24.5X12X6 SANTAFE	\$ 97,500.00
02	02	01	003	003	03				10		ADA-Aceites de petróleo o aceites obtenidos de minerales bituminosos (excepto los aceites crudos); preparados n. C. P. , que contengan por lo menos el 70% de su peso en aceites de esos tipos y cuyos componentes básicos sean esos aceites	THINNER FINO 1GL DJG	\$ 1,407,000.00
02	02	01	003	005	01				10		ADA-Pinturas y barnices y productos relacionados; colores para la pintura artistica, tintas	BARNIZ EXT 1GL INCOLORO BARNEX	\$ 2,258,000.00
02	02	01	003	005	01				10		ADA-Pinturas y barnices y productos relacionados; colores para la pintura artistica, tintas	PINTURA EPOXICA 1GL	\$ 2,951,000.00
02	02	01	003	005	01				10		ADA-Pinturas y barnices y productos relacionados; colores para la pintura artistica, tintas	VINILO FACHADA 5GL KORAZA 5 AÑOS BLANCO	\$ 7,003,500.00
02	02	01	003	005	01				10		ADA-Pinturas y barnices y productos relacionados; colores para la pintura artistica, tintas	VINILO T1 5GL VINILTEX BLANCO PURO	\$ 7,396,000.00
02	02	01	003	005	01				10		ADA-Pinturas y barnices y productos relacionados; colores para la pintura artistica, tintas	PINTUTRAFICO ACRILICO NEGRO CANECA 5 GL	\$ 1,399,800.00
02	02	01	003	005	01				10		ADA-Pinturas y barnices y productos relacionados; colores para la pintura artistica, tintas	PINTUTRAFICO ACRILICO AZUL CANECA 5 GL	\$ 689,900.00
02	02	01	003	005	01				10		ADA-Pinturas y barnices y productos relacionados; colores para la pintura artistica, tintas	PINTUTRAFICO ACRILICO ROJO CANECA 5 GL	\$ 689,900.00
02	02	01	003	005	04				10		ADA-Productos químicos n. C. P.	SIKAFLEX CONSTRUC PLUS 1-CURE GRISX300ML	\$ 1,317,250.00
02	02	01	003	005	04				10		ADA-Productos químicos n. C. P.	SIKA IMPER MUR SIKA 4 KG	\$ 1,868,900.00
02	02	01	003	006	03				10		ADA-Semimanufacturas de plástico	VALVULA ENTRADA HIDROSTATICA GRADUABLE	\$ 1,113,000.00
02	02	01	003	007	04				10		ADA-Yeso, cal y cemento	BOQUILLA BOLSA BEIGE X 2 KG	\$ 155,880.00
02	02	01	003	007	04				10		ADA-Yeso, cal y cemento	ESTUCO PLASTICO EXT - INT 1GL RECOL	\$ 566,200.00
02	02	01	003	007	04				10		ADA-Yeso, cal y cemento	YESO BLANCO 1 KILO	\$ 148,500.00
02	02	01	003	007	04				10		ADA-Yeso, cal y cemento	PLACA GYPLAC ST 1220X2440X127MM	\$ 658,500.00
02	02	01	003	007	09				10		ADA-Otros productos minerales no metálicos n. C. P.	ALUMANTO AUTOADHESIVO 2.5MM	\$ 4,999,350.00
02	02	01	003	008	09				10		ADA-Otros artículos manufacturados n. C. P.	BROCHA POPULAR 5PG CARIBE	\$ 885,600.00
02	02	01	004	002					10		ADA-Productos metálicos elaborados (excepto maquinaria y equipo)	GRIFERIA GERFOR KIT LVP MEZCLAD 8PG SLIM	\$ 1,273,500.00
02	02	01	004	002					10		ADA-Productos metálicos elaborados (excepto maquinaria y equipo)	GRIFERIA GRICOL LVM INDIVIDUAL HELVETIA	\$ 705,000.00
02	02	01	004	002					10		ADA-Productos metálicos elaborados (excepto maquinaria y equipo)	CERRADURA POMO CILIND ALCOBA X UN INOX	\$ 588,690.00
02	02	01	004	002					10		ADA-Productos metálicos elaborados (excepto maquinaria y equipo)	CANDADO TIPO ALEMAN YALE 49MM	\$ 324,500.00
02	02	01	004	004	08				10		ADA-Aparatos de uso doméstico y sus partes y piezas	DUCHA ELECTRICA FUSION A 110V BLANCO	\$ 1,099,000.00
02	02	01	004	006	02				10		ADA-Aparatos de control eléctrico y distribución de electricidad y sus partes y piezas	TOMACTE DOBLE P/T BCO BOREALE	\$ 183,000.00
02	02	01	004	006	05				10		ADA-Lámparas eléctricas de incandescencia o descarga; lámparas de arco, equipo para alumbrado eléctrico; sus partes y piezas	PANEL LED 40W 6000K 120X30CM	\$ 1,935,700.00
02	02	01	004	006	05				10		ADA-Lámparas eléctricas de incandescencia o descarga; lámparas de arco, equipo para alumbrado eléctrico; sus partes y piezas	PANEL LED 40W 6000K 60X60CM	\$ 1,818,700.00
02	02	01	004	006	05				10		ADA-Lámparas eléctricas de incandescencia o descarga; lámparas de arco, equipo para alumbrado eléctrico; sus partes y piezas	PANEL LED EMPOT RED 12W6000K BCO 8PG SY	\$ 179,900.00
02	02	01	004	006	05				10		ADA-Lámparas eléctricas de incandescencia o descarga; lámparas de arco, equipo para alumbrado eléctrico; sus partes y piezas	LED PANEL RED 18W LUZ NEUTRA 100-240V SP	\$ 329,900.00
02	02	01	004	006	05				10		ADA-Lámparas eléctricas de incandescencia o descarga; lámparas de arco, equipo para alumbrado eléctrico; sus partes y piezas	PANEL LED EMPOT RED 18W6000K BCO 8PG SY	\$ 274,890.00
02	02	01	004	006	05				10		ADA-Lámparas eléctricas de incandescencia o descarga; lámparas de arco, equipo para alumbrado eléctrico; sus partes y piezas	LED PANEL RED 24W LUZ NEUTRA 100-240V SP	\$ 479,900.00
02	02	01	004	006	05				10		ADA-Lámparas eléctricas de incandescencia o descarga; lámparas de arco, equipo para alumbrado eléctrico; sus partes y piezas	PANEL LED EMPOT RED 24W6000K BCO 11PG SY	\$ 439,000.00
02	02	01	004	006	05				10		ADA-Lámparas eléctricas de incandescencia o descarga; lámparas de arco, equipo para alumbrado eléctrico; sus partes y piezas	LUMINARIAS LED HIGH BAY 200W LUZ N	\$ 5,038,800.00

02	02	01	003	005	01			16	ADA-Pinturas y barnices y productos relacionados; colores para la pintura artistica; tintas	VINILO T2 5GL VINILUX BLANCO	\$ 5,262,300.00
----	----	----	-----	-----	----	--	--	----	---	------------------------------	-----------------

TOTAL VIGENCIA 2023

\$ 55,853,850.00

Control - Su contrato se ha modificado en: (En caso de diferencia, modificar valores de rubros de acuerdo a modificatorio y ultimo CPA)										\$ 0.00
---	--	--	--	--	--	--	--	--	--	----------------

No. PAGO	MES DE PAGO	MES AMORTIZACION PAGO	DETALLE DEL PAGO	RUBRO	USO PRESUPUESTAL	DESCRIPCION DEL BIEN O SERVICIO	VALOR TOTAL PARA PAGO	VALOR PARA TRAMITE DE PAGO POR RUBRO	SALDOS
1	OCTUBRE		primer pago total PAC OCTUBRE	02-02-01-001-005 10		ARENA DE PENA ZARANDEADA X BT 40 KG	\$ 148,390.00	\$ 148,390.00	\$ 0.00
				02-02-01-001-005 10		ARENA DE RIO X BT 40 KG	\$ 166,900.00	\$ 166,900.00	\$ 0.00
				02-02-01-001-005 10		LADRILLO PRENSADO LIVIANO 24.5X12X6 SANTAFE	\$ 97,500.00	\$ 97,500.00	\$ 0.00
				02-02-01-003-003-03 10		THINNER FINO 1GL DJG	\$ 1,407,000.00	\$ 1,407,000.00	\$ 0.00
				02-02-01-003-005-01 10		BARNIZ EXT 1GL INCOLORO BARNEX	\$ 2,258,000.00	\$ 2,258,000.00	\$ 0.00
				02-02-01-003-005-01 10		PINTURA EPOXICA 1GL	\$ 2,951,000.00	\$ 2,951,000.00	\$ 0.00
				02-02-01-003-005-01 10		VINILO FACHADA 5GL KORAZA 5 AÑOS BLANCO	\$ 7,003,500.00	\$ 7,003,500.00	\$ 0.00
				02-02-01-003-005-01 10		VINILO T1 5GL VINILTEX BLANCO PURO	\$ 7,396,000.00	\$ 7,396,000.00	\$ 0.00
				02-02-01-003-005-01 10		PINTUTRAFICO ACRILICO NEGRO CANECA 5 GL	\$ 1,399,800.00	\$ 1,399,800.00	\$ 0.00
				02-02-01-003-005-01 10		PINTUTRAFICO ACRILICO AZUL CANECA 5 GL	\$ 689,900.00	\$ 689,900.00	\$ 0.00
				02-02-01-003-005-01 10		PINTUTRAFICO ACRILICO ROJO CANECA 5 GL	\$ 689,900.00	\$ 689,900.00	\$ 0.00
				02-02-01-003-005-04 10		SIKAFLEX CONSTRUC PLUS I-CURE GRISX300ML	\$ 1,317,250.00	\$ 1,317,250.00	\$ 0.00
				02-02-01-003-005-04 10		SIKA IMPER MUR SIKA 4 KG	\$ 1,868,900.00	\$ 1,868,900.00	\$ 0.00
				02-02-01-003-006-03 10		VALVULA ENTRADA HIDROSTATICA GRADUABLE	\$ 1,113,000.00	\$ 1,113,000.00	\$ 0.00
				02-02-01-003-007-04 10		BOQUILLA BOLSA BEIGE X 2 KG	\$ 155,880.00	\$ 155,880.00	\$ 0.00
				02-02-01-003-007-04 10		ESTUCO PLASTICO EXT - INT 1GL RECOL	\$ 566,200.00	\$ 566,200.00	\$ 0.00
				02-02-01-003-007-04 10		YESO BLANCO 1 KILO	\$ 148,500.00	\$ 148,500.00	\$ 0.00
				02-02-01-003-007-04 10		PLACA GYPLAC ST 1220X2440X127MM	\$ 658,500.00	\$ 658,500.00	\$ 0.00
				02-02-01-003-007-09 10		ALUMANTO AUTOADHESIVO 2.5MM	\$ 4,999,350.00	\$ 4,999,350.00	\$ 0.00
				02-02-01-003-008-09 10		BROCHA POPULAR 5PG CARIBE	\$ 885,600.00	\$ 885,600.00	\$ 0.00
				02-02-01-004-002 10		GRIFERIA GERFOR KIT LVP MEZCLAD 8PG SLIM	\$ 1,273,500.00	\$ 1,273,500.00	\$ 0.00
				02-02-01-004-002 10		GRIFERIA GRICOL LVM INDIVIDUAL HELVETIA	\$ 705,000.00	\$ 705,000.00	\$ 0.00
				02-02-01-004-002 10		CERRADURA POMO CILIND ALCOBA X UN INOX	\$ 588,690.00	\$ 588,690.00	\$ 0.00
				02-02-01-004-002 10		CANDADO TIPO ALEMAN YALE 49MM	\$ 324,500.00	\$ 324,500.00	\$ 0.00
				02-02-01-004-004-08 10		DUCHA ELECTRICA FUSION A 110V BLANCO	\$ 1,099,000.00	\$ 1,099,000.00	\$ 0.00
				02-02-01-004-006-02 10		TOMACTE DOBLE P/T BCO BOREALE	\$ 183,000.00	\$ 183,000.00	\$ 0.00
				02-02-01-004-006-05 10		PANEL LED 40W 6000K 120X30CM	\$ 1,935,700.00	\$ 1,935,700.00	\$ 0.00
				02-02-01-004-006-05 10		PANEL LED 40W 6000K 60X60CM	\$ 1,818,700.00	\$ 1,818,700.00	\$ 0.00
				02-02-01-004-006-05 10		PANEL LED EMPOT RED 12W6000K BCO 6PG SY	\$ 179,900.00	\$ 179,900.00	\$ 0.00

			02-02-01-004-006-05 10		LED PANEL RED 18W LUZ NEUTRA 100-240V SP	\$ 329,900.00	\$ 329,900.00	\$ 0.00
			02-02-01-004-006-05 10		PANEL LED EMPOT RED 18W6000K BCO 8PG SY	\$ 274,890.00	\$ 274,890.00	\$ 0.00
			02-02-01-004-006-05 10		LED PANEL RED 24W LUZ NEUTRA 100-240V SP	\$ 479,900.00	\$ 479,900.00	\$ 0.00
			02-02-01-004-006-05 10		PANEL LED EMPOT RED 24W6000K BCO 11PG SY	\$ 439,000.00	\$ 439,000.00	\$ 0.00
			02-02-01-004-006-05 10		LUMINARIAS LED HIGH BAY 200W LUZ N	\$ 5,038,800.00	\$ 5,038,800.00	\$ 0.00
			02-02-01-003-005-01 16		VINILO T2 5GL VINILUX BLANCO	\$ 5,262,300.00	\$ 5,262,300.00	\$ 0.00
TOTALES						\$ 55,853,850.00	\$ 55,853,850.00	\$ 0.00

FIRMA (Supervisor del Contrato)	
POSTFIRMA	AT. APONTE SOLANO GABRIELA VIVIANA
FECHA	14/9/2023



CENCOSUD COLOMBIA S.A
NIT. NIT. 900.155.107
305 - CENTRO MAYOR Calle 38 A SUR N° 34 D -
PBX: 5717429800
www.puntoscencosud.co
Bogota D.C. - Colombia



Representación Gráfica De Factura Electrónica De Venta

CUFE : e6caf79ba695494f6b4886513f18387486bfc0d272e2bd984a6c136169581ecf5232ee3440b12f12f3ef837e74dd5de2

**FACTURA ELECTRÓNICA
 DE VENTA No.
 VP1G1073293**

DATOS CLIENTE

Codigo Cliente Identificación Nombre Cliente Dirección Correo Telefono Ciudad	800141641-8 FAC COMANDO AEREO DE MANTENIMIENTO KR 5 # 2 SUR 9 1 jakyfierro@gmail.com 8209040 MADRID	Departamento Fe.Orden de Compra Orden de Compra Nro. Pedido Vendedor	Madrid - Cundinamarca Colombia 000000000000 xxx
---	---	--	---

Fecha Generación
14/09/2023 18:09:00

Fecha Vencimiento
15/10/2023

Moneda
COP

Codigo	Descripción	Cantidad	Precio base de impuesto	Precio unitario	Descuento	% Iva	% Cons	Precio Total
3388608815	1. SIKAFLEX CONSTRUC	25 NIU	1,106,932.77	44,277.31		19.00		1,106,932.77
209000001624	2. ARENA DE PENA ZARA	11 NIU	124,697.48	11,336.13		19.00		124,697.48
209000001619	3. ARENA DE RIO X BT	10 NIU	140,252.10	14,025.21		19.00		140,252.10
770734304757	4. BOQ. BOLSA BEIGE X 2 KG	12 NIU	130,991.60	10,915.97		19.00		130,991.60
770703028355	5. ESTUCO PLASTICO EXT - INT 1GL RECOL	19 NIU	475,798.32	25,042.02		19.00		475,798.32
770204827916	6. PANEL LED 40W 6000K 120X30CM	13 NIU	1,626,638.66	125,126.05		19.00		1,626,638.66
770204827913	7. PANEL LED 40W 6000K 60X60CM	13 NIU	1,528,319.33	117,563.03		19.00		1,528,319.33
770727697076	8. YESO BLANCO YESO 1	15 NIU	124,789.92	8,319.33		19.00		124,789.92
770700500133	9. PE ALUMANTO AUTOAD	15 NIU	4,201,134.45	280,075.63		19.00		4,201,134.45
770678805995	10. SIKA IMPER MUR SIK	10 NIU	1,570,504.20	157,050.42		19.00		1,570,504.20
209000001652	11. LAD.PRENSADO LIVIA	50 NIU		1,950.00				97,500.00
770435902011	12. CANDADO TIPO ALEMANYALE 49MM	5 NIU	272,689.08	54,537.82		19.00		272,689.08
770448800363	13. BARNEX EXTERIORES	20 NIU	1,897,478.99	94,873.95		19.00		1,897,478.99
770864840737	14. ESMALT EPOXIBLER 1	13 NIU	2,479,831.93	190,756.30		19.00		2,479,831.93
770718154001	15. THINNER FINO 1GL DJ	30 NIU	1,182,352.94	39,411.76		19.00		1,182,352.94
770701537669	16. GRIFERIA CONJUNTO	15 NIU	1,070,168.07	71,344.54		19.00		1,070,168.07
770323101102	17. LLAVE SENCILLA PLA	25 NIU	592,436.97	23,697.48		19.00		592,436.97
770734274009	18. BROCHA POPULAR 5PG	41 NIU	744,201.68	18,151.26		19.00		744,201.68
770734320908	19. CERRADURA POMO CILIND ALCOBA X UN IN	31 NIU	494,697.48	15,957.98		19.00		494,697.48
770323102767	20. VALVULA ENTRADA HI	30 NIU	935,294.12	31,176.47		19.00		935,294.12
770448800950	21. VINILO FACHADA KOR	15 NIU	5,885,294.12	392,352.94		19.00		5,885,294.12
770736545001	22. PLACA GYPLAC ST 12	15 NIU	553,361.34	36,890.76		19.00		553,361.34
770835353593	23. TOMACTE DOBLE P/T	30 NIU	153,781.51	5,126.05		19.00		153,781.51
770204824337	24. PANEL LED EMPOT RED 12W6000K BCO 6PG	10 NIU	151,176.47	15,117.65		19.00		151,176.47
770204826397	25. LED PANEL RED 18W LUZ NEUTRA 100-240	10 NIU	277,226.89	27,722.69		19.00		277,226.89
770204824338	26. PANEL LED EMPOT RED 18W6000K BCO 8PG	11 NIU	231,000.00	21,000.00		19.00		231,000.00
770204826398	27. LED PANEL RED 24W LUZ NEUTRA 100-240	10 NIU	403,277.31	40,327.73		19.00		403,277.31
770204824339	28. PANEL LED EMPOT RE	10 NIU	368,907.56	36,890.76		19.00		368,907.56
770718067222	29. DUCHA ELECTRICA FU	10 NIU	923,529.41	92,352.94		19.00		923,529.41
770204823719	30. LUMINARIAS LED HIGH BAY 200W LUZ N	12 NIU	4,234,285.71	352,857.14		19.00		4,234,285.71
770448819338	31. PINTUTRAFICO ACRIL	2 NIU	1,176,302.52	588,151.26		19.00		1,176,302.52
770448819348	32. PINTURA TRAFICO AC	1 NIU	579,747.90	579,747.90		19.00		579,747.90
770448819350	33. PINTUTRAFICO ACRIB	1 NIU	579,747.90	579,747.90		19.00		579,747.90
770636022203	34. VINILOT2 VINILUX 5	27 NIU	4,422,100.84	163,781.51		19.00		4,422,100.84
770448804559	35. VINILO T1 VINILTEX	20 NIU	6,215,126.05	310,756.30		19.00		6,215,126.05
Valor Bruto 46,951,575.62	Descuento	Base No Gravada 97,500	Retenciones	Base Gravada 46,854,075.62	Impuesto Iva 8,902,274.37	Impoconsumo	Impuesto Bolsa	

- empiezo
- Recepción
- Hacienda Min

Gestión de Recepción de Documentos

Con esta pulsación podrás visualizar los documentos gestionados por el usuario

Información

Número del Documento:

Proveedor:

Estado:

Fecha Inicio:

Fecha fin:

Aprobado Por:

Proveedor	Documento Proveedor	Tipo de Documento	Número del Documento	Fecha de lanzamiento	Valor total	Recibido
CENCOSUD COLOMBIA S.A.	900155107	factura	VPIG1073293	14/9/2023, 18:09:00	55853850	19/10/2023

página 1 de 0 | Registra 1 a 0 de 0

Activar Windows. [Exportar a Excel](#)
Ve a Configuración para activar Windows.

Espacio reservado para la DIAN



4. Número de formulario

18764021496131

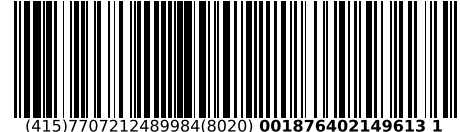

5. Número de Identificación Tributaria - NIT 9 0 0 1 5 5 1 0 7	6. DV 1	7. Primer apellido	8. Segundo apellido	9. Primer nombre	10. Otros nombres
---	------------	--------------------	---------------------	------------------	-------------------

11. Razón social
CENCOSUD COLOMBIA S.A.

12. Dirección seccional Operativa de Grandes Contribuyentes	Cód. 3 1
--	-------------

24. Dirección
AV 9 125 30

25. País Colombia	26. Departamento Bogotá D.C.	27. Municipio Bogotá, D.C.
----------------------	---------------------------------	-------------------------------

La U.A.E. Dirección de Impuestos y Aduanas Nacionales, conforme a la facultad discrecional establecida en el artículo 684 - 2 del Estatuto Tributario y en virtud de lo estipulado en la Resolución 0042 del 05/05/2020, por la cual se dictan otras disposiciones en materia de sistemas de facturación; previo estudio y evaluación de la solicitud realizada por el contribuyente, representante legal o apoderado debidamente acreditado; determina autorizar los rangos de numeración de facturación y/o documento equivalente. En los casos, en que se agote dicha numeración antes de culminar su vigencia, el interesado tendrá derecho a solicitar una nueva autorización, de acuerdo con el trámite establecido.

Las vigencias de los rangos de numeración de facturación, se contarán a partir de la formalización de éste documento oficial.

Si el obligado a facturar; no hubiere agotado la numeración de facturación transcurrido el término de la vigencia autorizada, con 15 días de antelación podrá solicitar la habilitación de la numeración sobrante.

Cuando se trate de una solicitud de inhabilitación de la numeración de facturación y/o documento equivalente, la vigencia es permanente, por lo tanto, no procede la habilitación de dichos rangos.

Nota: La no adopción o violación de los sistemas técnicos de control, dará lugar a la sanción establecida en el artículo 684-2 del E.T

Firma del funcionario autorizado

Firma del solicitante



1001. Apellidos y nombres HENAO TIRADO MARTHA LUCIA
1002. Tipo documento Cédula de Ciudadanía
1003. No. Identificación 3 5 4 6 4 8 0 0 1004. DV 4
1005. Cod. Representación Representante Legal Suplente
1006. Organización CENCOSUD COLOMBIA S.A.

984. Apellidos y nombres
985. Cargo
989. Dependencia SUBDIRECCION DE FACTURA ELECTRONICA Y SOLUCI
990. Lugar administrativo
991. Organización U.A.E. DIRECCION DE IMPUESTOS Y ADUANAS NACION
992. Área
993. Establecimiento

997. Fecha formalización 2 0 2 1 - 1 1 - 1 9 / 2 2 : 0 3 : 3 1

Espacio reservado para la DIAN



4. Número de formulario

18764021496131

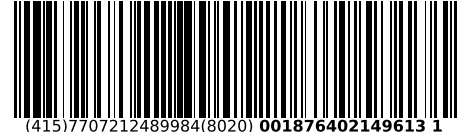

5. Número de Identificación Tributaria - NIT 6. DV 7. Primer apellido 8. Segundo apellido 9. Primer nombre 10. Otros nombres
 9 0 0 1 5 5 1 0 7 | 1

11. Razón social
 CENCOSUD COLOMBIA S.A.

Rangos de numeración para autorizar, habilitar o inhabilitar

1	29. Establecimiento JUMBO 20 DE JULIO CR 10 30 B 20 SUR	30. Modalidad FACTURA ELECTRÓNICA DE VENTA	Cód. 4	31. Prefijo VP01	32. Desde el número 1,000,738	33. Hasta el número 2,000,000	38. Vigencia 24	34. Tipo solicitud HABILITACIÓN	Cód. 2
2	29. Establecimiento METRO AUTOPISTA SUR CL 57 SUR 77 A 18	30. Modalidad FACTURA ELECTRÓNICA DE VENTA	Cód. 4	31. Prefijo VP02	32. Desde el número 1,000,983	33. Hasta el número 2,000,000	38. Vigencia 24	34. Tipo solicitud HABILITACIÓN	Cód. 2
3	29. Establecimiento METRO IBAGUE CR 5 62 64	30. Modalidad FACTURA ELECTRÓNICA DE VENTA	Cód. 4	31. Prefijo VP03	32. Desde el número 1,002,671	33. Hasta el número 2,000,000	38. Vigencia 24	34. Tipo solicitud HABILITACIÓN	Cód. 2
4	29. Establecimiento METRO TINTALITO CR 86 B 42 B 54 SUR	30. Modalidad FACTURA ELECTRÓNICA DE VENTA	Cód. 4	31. Prefijo VP04	32. Desde el número 1,000,638	33. Hasta el número 2,000,000	38. Vigencia 24	34. Tipo solicitud HABILITACIÓN	Cód. 2
5	29. Establecimiento METRO ITAGUI CL 50 52 21	30. Modalidad FACTURA ELECTRÓNICA DE VENTA	Cód. 4	31. Prefijo VP05	32. Desde el número 1,000,807	33. Hasta el número 2,000,000	38. Vigencia 24	34. Tipo solicitud HABILITACIÓN	Cód. 2
6	29. Establecimiento JUMBO MERCURIO CR 7 32 25	30. Modalidad FACTURA ELECTRÓNICA DE VENTA	Cód. 4	31. Prefijo VP06	32. Desde el número 1,001,506	33. Hasta el número 2,000,000	38. Vigencia 24	34. Tipo solicitud HABILITACIÓN	Cód. 2
7	29. Establecimiento METRO FACATATIVA CR 10 8 A 12	30. Modalidad FACTURA ELECTRÓNICA DE VENTA	Cód. 4	31. Prefijo VP07	32. Desde el número 1,000,405	33. Hasta el número 2,000,000	38. Vigencia 24	34. Tipo solicitud HABILITACIÓN	Cód. 2
8	29. Establecimiento METRO VIA FUNZA MOSQUERA CL 5 E 5 90	30. Modalidad FACTURA ELECTRÓNICA DE VENTA	Cód. 4	31. Prefijo VP08	32. Desde el número 1,003,293	33. Hasta el número 2,000,000	38. Vigencia 24	34. Tipo solicitud HABILITACIÓN	Cód. 2
9	29. Establecimiento METRO LA 70 CR 3 69 B 26	30. Modalidad FACTURA ELECTRÓNICA DE VENTA	Cód. 4	31. Prefijo VP09	32. Desde el número 1,000,997	33. Hasta el número 2,000,000	38. Vigencia 24	34. Tipo solicitud HABILITACIÓN	Cód. 2
10	29. Establecimiento METRO CARTAGO CL 9 12 127	30. Modalidad FACTURA ELECTRÓNICA DE VENTA	Cód. 4	31. Prefijo VP10	32. Desde el número 1,001,753	33. Hasta el número 2,000,000	38. Vigencia 24	34. Tipo solicitud HABILITACIÓN	Cód. 2
11	29. Establecimiento METRO PLAZA BUGA CR 4 23 86	30. Modalidad FACTURA ELECTRÓNICA DE VENTA	Cód. 4	31. Prefijo VP11	32. Desde el número 1,002,394	33. Hasta el número 2,000,000	38. Vigencia 24	34. Tipo solicitud HABILITACIÓN	Cód. 2

Espacio reservado para la DIAN



4. Número de formulario

18764021496131

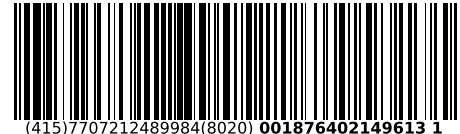

5. Número de Identificación Tributaria - NIT	6. DV	7. Primer apellido	8. Segundo apellido	9. Primer nombre	10. Otros nombres
9 0 0 1 5 5 1 0 7	1				

11. Razón social
CENCOSUD COLOMBIA S.A.

Rangos de numeración para autorizar, habilitar o inhabilitar

	29. Establecimiento	30. Modalidad	Cód.	31. Prefijo	32. Desde el número	33. Hasta el número	38. Vigencia	34. Tipo solicitud	Cód.
1	METRO LOS LIBERTADORES AV LIBERTADORES 1 21 N 55 LC 2	FACTURA ELECTRÓNICA DE VENTA	4	VP12	1,003,199	2,000,000	24	HABILITACIÓN	2
2	METRO LA 30 CL 30 18 28	FACTURA ELECTRÓNICA DE VENTA	4	VP13	1,000,948	2,000,000	24	HABILITACIÓN	2
3	METRO ZIPAQUIRA CL 8 TV 21 54	FACTURA ELECTRÓNICA DE VENTA	4	VP14	1,000,309	2,000,000	24	HABILITACIÓN	2
4	METRO VENTURA PLAZA CL 11 2 E 90	FACTURA ELECTRÓNICA DE VENTA	4	VP15	1,007,538	2,000,000	24	HABILITACIÓN	2
5	METRO FONTIBON CL 17 122 58	FACTURA ELECTRÓNICA DE VENTA	4	VP16	1,000,955	2,000,000	24	HABILITACIÓN	2
6	METRO SAN CAYETANO CL 46 85 A 51	FACTURA ELECTRÓNICA DE VENTA	4	VP17	1,002,551	2,000,000	24	HABILITACIÓN	2
7	METRO BOSA CR 92 60 90 SUR	FACTURA ELECTRÓNICA DE VENTA	4	VP18	1,000,800	2,000,000	24	HABILITACIÓN	2
8	METRO ATALAYAS CL 8 26 25	FACTURA ELECTRÓNICA DE VENTA	4	VP19	1,000,084	2,000,000	24	HABILITACIÓN	2
9	EASY EL CORTIJO CL 78 B 114 A 62	FACTURA ELECTRÓNICA DE VENTA	4	VP1D	1,016,338	2,000,000	24	HABILITACIÓN	2
10	EASY NORTE CL 175 22 13	FACTURA ELECTRÓNICA DE VENTA	4	VP1E	1,014,705	2,000,000	24	HABILITACIÓN	2
11	EASY AMERICAS AV AMERICAS 68 78	FACTURA ELECTRÓNICA DE VENTA	4	VP1F	1,017,645	2,000,000	24	HABILITACIÓN	2

Espacio reservado para la DIAN



4. Número de formulario

18764021496131

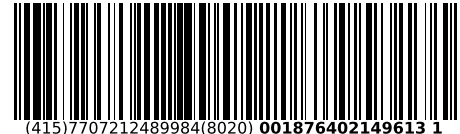

5. Número de Identificación Tributaria - NIT	6. DV	7. Primer apellido	8. Segundo apellido	9. Primer nombre	10. Otros nombres
9 0 0 1 5 5 1 0 7	1				

11. Razón social
CENCOSUD COLOMBIA S.A.

Rangos de numeración para autorizar, habilitar o inhabilitar

	29. Establecimiento	30. Modalidad	Cód.	31. Prefijo	32. Desde el número	33. Hasta el número	38. Vigencia	34. Tipo solicitud	Cód.
1	EASY CENTRO MAYOR CL 38 A A SUR 34 D 50	FACTURA ELECTRÓNICA DE VENTA	4	VP1G	1,014,966	2,000,000	24	HABILITACIÓN	2
2	EASY PRADO CL 60 56 77 LC 1 02	FACTURA ELECTRÓNICA DE VENTA	4	VP1H	1,009,727	2,000,000	24	HABILITACIÓN	2
3	EASY CALLE 13 CR 71 19 11	FACTURA ELECTRÓNICA DE VENTA	4	VP1I	1,023,499	2,000,000	24	HABILITACIÓN	2
4	EASY SOACHA CR 2 36 81	FACTURA ELECTRÓNICA DE VENTA	4	VP1J	1,007,865	2,000,000	24	HABILITACIÓN	2
5	EASY GAITAN CORTEZ CR 58 D SUR 51 35	FACTURA ELECTRÓNICA DE VENTA	4	VP1K	1,008,765	2,000,000	24	HABILITACIÓN	2
6	EASY 4 SUR CR 50 2 SUR 189	FACTURA ELECTRÓNICA DE VENTA	4	VP1L	1,019,076	2,000,000	24	HABILITACIÓN	2
7	EASY MAYALES CL 30 6 A 134 CC MAYALES II PLAZA COMERCIAL	FACTURA ELECTRÓNICA DE VENTA	4	VP1N	1,018,221	2,000,000	24	HABILITACIÓN	2
8	METRO BELLO CR 50 27-B 51	FACTURA ELECTRÓNICA DE VENTA	4	VP20	1,001,556	2,000,000	24	HABILITACIÓN	2
9	METRO MONTERIA CR 3 A CL 19	FACTURA ELECTRÓNICA DE VENTA	4	VP21	1,001,936	2,000,000	24	HABILITACIÓN	2
10	METRO NEIVA CENTRO DE CONVENCIONES CR 5 23 50	FACTURA ELECTRÓNICA DE VENTA	4	VP23	1,002,154	2,000,000	24	HABILITACIÓN	2
11	METRO RIOHACHA CL 15 CR 8	FACTURA ELECTRÓNICA DE VENTA	4	VP24	1,001,286	2,000,000	24	HABILITACIÓN	2

Espacio reservado para la DIAN



4. Número de formulario

18764021496131



5. Número de Identificación Tributaria - NIT 6. DV 7. Primer apellido 8. Segundo apellido 9. Primer nombre 10. Otros nombres
 9 0 0 1 5 5 1 0 7 | 1

11. Razón social
 CENCOSUD COLOMBIA S.A.

Rangos de numeración para autorizar, habilitar o inhabilitar

1	29. Establecimiento METRO FLORIDA AUT FLORIDABLANCA 24 26							
	30. Modalidad	Cód.	31. Prefijo	32. Desde el número	33. Hasta el número	38. Vigencia	34. Tipo solicitud	Cód.
	FACTURA ELECTRÓNICA DE VENTA	4	VP25	1,001,732	2,000,000	24	HABILITACIÓN	2
2	29. Establecimiento METRO HOSPITAL SOGAMOSO CL 8 11 43							
	30. Modalidad	Cód.	31. Prefijo	32. Desde el número	33. Hasta el número	38. Vigencia	34. Tipo solicitud	Cód.
	FACTURA ELECTRÓNICA DE VENTA	4	VP26	1,001,865	2,000,000	24	HABILITACIÓN	2
3	29. Establecimiento METRO PALMIRA CR 28 CL 43							
	30. Modalidad	Cód.	31. Prefijo	32. Desde el número	33. Hasta el número	38. Vigencia	34. Tipo solicitud	Cód.
	FACTURA ELECTRÓNICA DE VENTA	4	VP27	1,000,889	2,000,000	24	HABILITACIÓN	2
4	29. Establecimiento METRO GIRON BL V CL DE LAS CEIBAS 23 11							
	30. Modalidad	Cód.	31. Prefijo	32. Desde el número	33. Hasta el número	38. Vigencia	34. Tipo solicitud	Cód.
	FACTURA ELECTRÓNICA DE VENTA	4	VP28	1,000,878	2,000,000	24	HABILITACIÓN	2
5	29. Establecimiento METRO BANDERAS CL 6 A 78 A 68							
	30. Modalidad	Cód.	31. Prefijo	32. Desde el número	33. Hasta el número	38. Vigencia	34. Tipo solicitud	Cód.
	FACTURA ELECTRÓNICA DE VENTA	4	VP31	1,000,363	2,000,000	24	HABILITACIÓN	2
6	29. Establecimiento METRO REAL CL 34 15 80							
	30. Modalidad	Cód.	31. Prefijo	32. Desde el número	33. Hasta el número	38. Vigencia	34. Tipo solicitud	Cód.
	FACTURA ELECTRÓNICA DE VENTA	4	VP33	1,000,250	2,000,000	24	HABILITACIÓN	2
7	29. Establecimiento METRO ALQUERIA AV 68 38 87 SUR							
	30. Modalidad	Cód.	31. Prefijo	32. Desde el número	33. Hasta el número	38. Vigencia	34. Tipo solicitud	Cód.
	FACTURA ELECTRÓNICA DE VENTA	4	VP34	1,000,422	2,000,000	24	HABILITACIÓN	2
8	29. Establecimiento JUMBO PASTO UNICENTRO AV PANAMERICANA ENTRE CL 11 Y 12 CC UNICENTRO PASTO LC 1 22							
	30. Modalidad	Cód.	31. Prefijo	32. Desde el número	33. Hasta el número	38. Vigencia	34. Tipo solicitud	Cód.
	FACTURA ELECTRÓNICA DE VENTA	4	VP36	1,005,624	2,000,000	24	HABILITACIÓN	2
9	29. Establecimiento METRO DUITAMA INNOVO CL 18 12 53 LC 1 56							
	30. Modalidad	Cód.	31. Prefijo	32. Desde el número	33. Hasta el número	38. Vigencia	34. Tipo solicitud	Cód.
	FACTURA ELECTRÓNICA DE VENTA	4	VP37	1,001,927	2,000,000	24	HABILITACIÓN	2
10	29. Establecimiento METRO SIMON BOLIVAR DG 65 25 50							
	30. Modalidad	Cód.	31. Prefijo	32. Desde el número	33. Hasta el número	38. Vigencia	34. Tipo solicitud	Cód.
	FACTURA ELECTRÓNICA DE VENTA	4	VP38	1,000,422	2,000,000	24	HABILITACIÓN	2
11	29. Establecimiento METRO DOSQUEBRADAS AV SIMON BOLIVAR CR 16 38 130							
	30. Modalidad	Cód.	31. Prefijo	32. Desde el número	33. Hasta el número	38. Vigencia	34. Tipo solicitud	Cód.
	FACTURA ELECTRÓNICA DE VENTA	4	VP39	1,001,516	2,000,000	24	HABILITACIÓN	2

Espacio reservado para la DIAN



4. Número de formulario

18764021496131

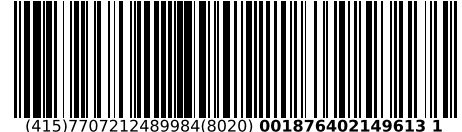

5. Número de Identificación Tributaria - NIT 6. DV 7. Primer apellido 8. Segundo apellido 9. Primer nombre 10. Otros nombres
 9 0 0 1 5 5 1 0 7 | 1

11. Razón social
 CENCOSUD COLOMBIA S.A.

Rangos de numeración para autorizar, habilitar o inhabilitar

1	29. Establecimiento METRO PASTO UNICO CL 22 6 61 LC 37	30. Modalidad FACTURA ELECTRÓNICA DE VENTA	Cód. 4	31. Prefijo VP40	32. Desde el número 1,001,764	33. Hasta el número 2,000,000	38. Vigencia 24	34. Tipo solicitud HABILITACIÓN	Cód. 2
2	29. Establecimiento METRO PITALITO CR 4 16 100	30. Modalidad FACTURA ELECTRÓNICA DE VENTA	Cód. 4	31. Prefijo VP41	32. Desde el número 1,000,845	33. Hasta el número 2,000,000	38. Vigencia 24	34. Tipo solicitud HABILITACIÓN	Cód. 2
3	29. Establecimiento METRO SAN GIL CL 10 12 184	30. Modalidad FACTURA ELECTRÓNICA DE VENTA	Cód. 4	31. Prefijo VP42	32. Desde el número 1,004,131	33. Hasta el número 2,000,000	38. Vigencia 24	34. Tipo solicitud HABILITACIÓN	Cód. 2
4	29. Establecimiento METRO PRADO CR 55 59 25	30. Modalidad FACTURA ELECTRÓNICA DE VENTA	Cód. 4	31. Prefijo VP43	32. Desde el número 1,001,042	33. Hasta el número 2,000,000	38. Vigencia 24	34. Tipo solicitud HABILITACIÓN	Cód. 2
5	29. Establecimiento METRO MAYALES CL 31 6 A 133	30. Modalidad FACTURA ELECTRÓNICA DE VENTA	Cód. 4	31. Prefijo VP45	32. Desde el número 1,002,019	33. Hasta el número 2,000,000	38. Vigencia 24	34. Tipo solicitud HABILITACIÓN	Cód. 2
6	29. Establecimiento METRO EXPRESS ALHAMBRA CL 116 53 A 42 LC 4	30. Modalidad FACTURA ELECTRÓNICA DE VENTA	Cód. 4	31. Prefijo VP46	32. Desde el número 1,000,004	33. Hasta el número 2,000,000	38. Vigencia 24	34. Tipo solicitud HABILITACIÓN	Cód. 2
7	29. Establecimiento METRO EXPRESS ANTIGUO COUNTRY CALLE 85 CL 85 19 A 34	30. Modalidad FACTURA ELECTRÓNICA DE VENTA	Cód. 4	31. Prefijo VP47	32. Desde el número 1,000,047	33. Hasta el número 2,000,000	38. Vigencia 24	34. Tipo solicitud HABILITACIÓN	Cód. 2
8	29. Establecimiento METRO EXPRESS CALLE 148 AV CR 19 148 38	30. Modalidad FACTURA ELECTRÓNICA DE VENTA	Cód. 4	31. Prefijo VP48	32. Desde el número 1,000,003	33. Hasta el número 2,000,000	38. Vigencia 24	34. Tipo solicitud HABILITACIÓN	Cód. 2
9	29. Establecimiento METRO EXPRESS CALLE 45 CR 14 45 02	30. Modalidad FACTURA ELECTRÓNICA DE VENTA	Cód. 4	31. Prefijo VP49	32. Desde el número 1,000,005	33. Hasta el número 2,000,000	38. Vigencia 24	34. Tipo solicitud HABILITACIÓN	Cód. 2
10	29. Establecimiento METRO EXPRESS CALLE 93 CR 15 93 47	30. Modalidad FACTURA ELECTRÓNICA DE VENTA	Cód. 4	31. Prefijo VP51	32. Desde el número 1,000,326	33. Hasta el número 2,000,000	38. Vigencia 24	34. Tipo solicitud HABILITACIÓN	Cód. 2
11	29. Establecimiento METRO EXPRESS CALLE 95 CL 95 13 55	30. Modalidad FACTURA ELECTRÓNICA DE VENTA	Cód. 4	31. Prefijo VP52	32. Desde el número 1,000,039	33. Hasta el número 2,000,000	38. Vigencia 24	34. Tipo solicitud HABILITACIÓN	Cód. 2

Espacio reservado para la DIAN



4. Número de formulario

18764021496131

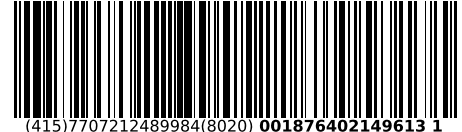

5. Número de Identificación Tributaria - NIT 6. DV 7. Primer apellido 8. Segundo apellido 9. Primer nombre 10. Otros nombres
 9 0 0 1 5 5 1 0 7 | 1

11. Razón social
 CENCOSUD COLOMBIA S.A.

Rangos de numeración para autorizar, habilitar o inhabilitar

1	29. Establecimiento METRO EXPRESS CARACAS CON 49 AV CARACAS 49 55	30. Modalidad FACTURA ELECTRÓNICA DE VENTA	Cód. 4	31. Prefijo VP53	32. Desde el número 1,000,014	33. Hasta el número 2,000,000	38. Vigencia 24	34. Tipo solicitud HABILITACIÓN	Cód. 2
2	29. Establecimiento METRO EXPRESS CARRERA 3 CR 3 20 38	30. Modalidad FACTURA ELECTRÓNICA DE VENTA	Cód. 4	31. Prefijo VP54	32. Desde el número 1,000,004	33. Hasta el número 2,000,000	38. Vigencia 24	34. Tipo solicitud HABILITACIÓN	Cód. 2
3	29. Establecimiento METRO EXPRESS CEDRITOS CALLE 140 CL 140 10 A 19	30. Modalidad FACTURA ELECTRÓNICA DE VENTA	Cód. 4	31. Prefijo VP55	32. Desde el número 1,000,005	33. Hasta el número 2,000,000	38. Vigencia 24	34. Tipo solicitud HABILITACIÓN	Cód. 2
4	29. Establecimiento METRO EXPRESS CIUDAD SALITRE AC 24 69 C 19 LC 2 IN 5	30. Modalidad FACTURA ELECTRÓNICA DE VENTA	Cód. 4	31. Prefijo VP56	32. Desde el número 1,000,001	33. Hasta el número 2,000,000	38. Vigencia 24	34. Tipo solicitud HABILITACIÓN	Cód. 2
5	29. Establecimiento METRO EXPRESS CORFERIAS CR 33 25 C 28	30. Modalidad FACTURA ELECTRÓNICA DE VENTA	Cód. 4	31. Prefijo VP57	32. Desde el número 1,000,001	33. Hasta el número 2,000,000	38. Vigencia 24	34. Tipo solicitud HABILITACIÓN	Cód. 2
6	29. Establecimiento METRO EXPRESS JAVERIANA 45 CR 7 45 10	30. Modalidad FACTURA ELECTRÓNICA DE VENTA	Cód. 4	31. Prefijo VP59	32. Desde el número 1,000,009	33. Hasta el número 2,000,000	38. Vigencia 24	34. Tipo solicitud HABILITACIÓN	Cód. 2
7	29. Establecimiento METRO EXPRESS MERCADEFAM CABECERA CR 35 51 25 CC CABECERA TERCERA ETAPA	30. Modalidad FACTURA ELECTRÓNICA DE VENTA	Cód. 4	31. Prefijo VP60	32. Desde el número 1,000,127	33. Hasta el número 2,000,000	38. Vigencia 24	34. Tipo solicitud HABILITACIÓN	Cód. 2
8	29. Establecimiento METRO PARQUE INFALTIL CR 16 B 30 53	30. Modalidad FACTURA ELECTRÓNICA DE VENTA	Cód. 4	31. Prefijo VP62	32. Desde el número 1,000,073	33. Hasta el número 2,000,000	38. Vigencia 24	34. Tipo solicitud HABILITACIÓN	Cód. 2
9	29. Establecimiento METRO EXPRESS SURTIFRUVER AUTONORTE CL 164 42 40	30. Modalidad FACTURA ELECTRÓNICA DE VENTA	Cód. 4	31. Prefijo VP64	32. Desde el número 1,000,030	33. Hasta el número 2,000,000	38. Vigencia 24	34. Tipo solicitud HABILITACIÓN	Cód. 2
10	29. Establecimiento METRO EXPRESS SURTIFRUVER AV 9 AV 9 137 00	30. Modalidad FACTURA ELECTRÓNICA DE VENTA	Cód. 4	31. Prefijo VP66	32. Desde el número 1,000,041	33. Hasta el número 2,000,000	38. Vigencia 24	34. Tipo solicitud HABILITACIÓN	Cód. 2
11	29. Establecimiento METRO EXPRESS CALLE 125 AV 9 125 30	30. Modalidad FACTURA ELECTRÓNICA DE VENTA	Cód. 4	31. Prefijo VP67	32. Desde el número 1,000,001	33. Hasta el número 2,000,000	38. Vigencia 24	34. Tipo solicitud HABILITACIÓN	Cód. 2

Espacio reservado para la DIAN



4. Número de formulario

18764021496131

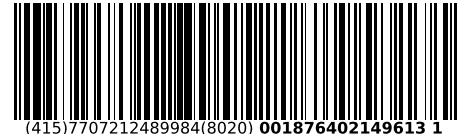

5. Número de Identificación Tributaria - NIT 6. DV 7. Primer apellido 8. Segundo apellido 9. Primer nombre 10. Otros nombres
 9 0 0 1 5 5 1 0 7 | 1

11. Razón social
CENCOSUD COLOMBIA S.A.

Rangos de numeración para autorizar, habilitar o inhabilitar

	29. Establecimiento	30. Modalidad	Cód.	31. Prefijo	32. Desde el número	33. Hasta el número	38. Vigencia	34. Tipo solicitud	Cód.
1	METRO SANTA LUCIA CL 8 48 145 LC 32 CC SANTA LUCIA	FACTURA ELECTRÓNICA DE VENTA	4	VP68	1,002,371	2,000,000	24	HABILITACIÓN	2
2	CENCOSUD ECOMMERCE CR 71 17 A 11	FACTURA ELECTRÓNICA DE VENTA	4	VPEJ	1,000,001	2,000,000	24	HABILITACIÓN	2
3	CENCOSUD ECOMMERCE CR 71 17 A 11	FACTURA ELECTRÓNICA DE VENTA	4	VPEM	1,000,001	2,000,000	24	HABILITACIÓN	2
4	JUMBO CALLE 80 AC 80 69 Q 50	FACTURA ELECTRÓNICA DE VENTA	4	VPJ1	1,007,756	2,000,000	24	HABILITACIÓN	2
5	JUMBO VALLE DE LILI CR 98 16 50	FACTURA ELECTRÓNICA DE VENTA	4	VPJ2	1,010,362	2,000,000	24	HABILITACIÓN	2
6	JUMBO CARRERA 30 CR 30 18 10	FACTURA ELECTRÓNICA DE VENTA	4	VPJ4	1,005,376	2,000,000	24	HABILITACIÓN	2
7	JUMBO HAYUELOS AK 86 19 A 50	FACTURA ELECTRÓNICA DE VENTA	4	VPJ5	1,009,893	2,000,000	24	HABILITACIÓN	2
8	JUMBO LAS VEGAS CR 48 25 SUR 136	FACTURA ELECTRÓNICA DE VENTA	4	VPJ6	1,006,045	2,000,000	24	HABILITACIÓN	2
9	JUMBO DE LA 65 CR 65 45 85	FACTURA ELECTRÓNICA DE VENTA	4	VPJ8	1,006,461	2,000,000	24	HABILITACIÓN	2
10	JUMBO CALI CHIPICHAPE CL 40 NORTE 6 A 45	FACTURA ELECTRÓNICA DE VENTA	4	VPJ9	1,006,533	2,000,000	24	HABILITACIÓN	2
11	JUMBO SUBA CL 146 106 20	FACTURA ELECTRÓNICA DE VENTA	4	VPJA	1,002,378	2,000,000	24	HABILITACIÓN	2

Espacio reservado para la DIAN



4. Número de formulario

18764021496131

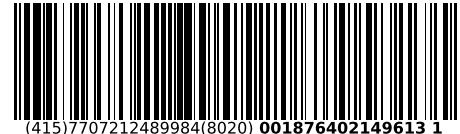

5. Número de Identificación Tributaria - NIT	6. DV	7. Primer apellido	8. Segundo apellido	9. Primer nombre	10. Otros nombres
9 0 0 1 5 5 1 0 7	1				

11. Razón social
CENCOSUD COLOMBIA S.A.

Rangos de numeración para autorizar, habilitar o inhabilitar

	29. Establecimiento	30. Modalidad	Cód.	31. Prefijo	32. Desde el número	33. Hasta el número	38. Vigencia	34. Tipo solicitud	Cód.
1	JUMBO CHIA AV PRADILLA 2 E 71	FACTURA ELECTRÓNICA DE VENTA	4	VPJB	1,003,262	2,000,000	24	HABILITACIÓN	2
2	JUMBO ALTOS DEL PRADO CR 56 75 155	FACTURA ELECTRÓNICA DE VENTA	4	VPJC	1,004,624	2,000,000	24	HABILITACIÓN	2
3	JUMBO SANTA ANA CL 110 9 B 04	FACTURA ELECTRÓNICA DE VENTA	4	VPJD	1,008,423	2,000,000	24	HABILITACIÓN	2
4	JUMBO AVENIDA DEL FERROCARRIL CR 15 29 16	FACTURA ELECTRÓNICA DE VENTA	4	VPJE	1,003,629	2,000,000	24	HABILITACIÓN	2
5	JUMBO GIRARDOT CR 28 A 12 30	FACTURA ELECTRÓNICA DE VENTA	4	VPJF	1,005,087	2,000,000	24	HABILITACIÓN	2
6	JUMBO SANTA FE CL 185 45 03	FACTURA ELECTRÓNICA DE VENTA	4	VPJG	1,004,228	2,000,000	24	HABILITACIÓN	2
7	JUMBO UNICENTRO TUNJA AV UNIVERSITARIA 39 77 LC 1 28	FACTURA ELECTRÓNICA DE VENTA	4	VPJH	1,002,369	2,000,000	24	HABILITACIÓN	2
8	JUMBO POPAYAN CAMPANARIO AV PANAMERICANA CR 15	FACTURA ELECTRÓNICA DE VENTA	4	VPJI	1,004,238	2,000,000	24	HABILITACIÓN	2
9	JUMBO AMERICANO CR 38 74 179	FACTURA ELECTRÓNICA DE VENTA	4	VPJJ	1,001,058	2,000,000	24	HABILITACIÓN	2
10	JUMBO PREMIUM PLAZA CR 44 29 80	FACTURA ELECTRÓNICA DE VENTA	4	VPJK	1,004,335	2,000,000	24	HABILITACIÓN	2
11	JUMBO MEGA MALL CR 33 A 29 15 LC 29	FACTURA ELECTRÓNICA DE VENTA	4	VPJL	1,004,343	2,000,000	24	HABILITACIÓN	2

Espacio reservado para la DIAN



4. Número de formulario

18764021496131

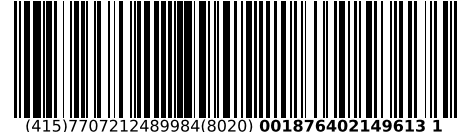

5. Número de Identificación Tributaria - NIT 6. DV 7. Primer apellido 8. Segundo apellido 9. Primer nombre 10. Otros nombres
 9 0 0 1 5 5 1 0 7 | 1

11. Razón social
 CENCOSUD COLOMBIA S.A.

Rangos de numeración para autorizar, habilitar o inhabilitar

	29. Establecimiento	30. Modalidad	Cód.	31. Prefijo	32. Desde el número	33. Hasta el número	38. Vigencia	34. Tipo solicitud	Cód.
1	JUMBO CARIBE PLAZA AV EL LAGO CL 29 D 22 62	FACTURA ELECTRÓNICA DE VENTA	4	VPJM	1,006,661	2,000,000	24	HABILITACIÓN	2
2	JUMBO GUATAPURI DG 10 6 N 15	FACTURA ELECTRÓNICA DE VENTA	4	VPJN	1,004,455	2,000,000	24	HABILITACIÓN	2
3	JUMBO UNICENTRO PEREIRA AV TREINTA DE AGOSTO FRENTE AL AEROPUERTO	FACTURA ELECTRÓNICA DE VENTA	4	VPJO	1,001,848	2,000,000	24	HABILITACIÓN	2
4	JUMBO RIONEGRO CR 56 CL 40	FACTURA ELECTRÓNICA DE VENTA	4	VPJP	1,003,016	2,000,000	24	HABILITACIÓN	2
5	JUMBO BARRANQUILLA BUENAVISTA CL 99 CR 53	FACTURA ELECTRÓNICA DE VENTA	4	VPJQ	1,003,015	2,000,000	24	HABILITACIÓN	2
6	JUMBO CABECERA CR 33 41 34	FACTURA ELECTRÓNICA DE VENTA	4	VPJR	1,014,275	2,000,000	24	HABILITACIÓN	2
7	JUMBO CAÑABERAL CR 31 A 26 89	FACTURA ELECTRÓNICA DE VENTA	4	VPJS	1,005,660	2,000,000	24	HABILITACIÓN	2
8	JUMBO EL LIMONAR CL 5 69 03	FACTURA ELECTRÓNICA DE VENTA	4	VPJT	1,001,737	2,000,000	24	HABILITACIÓN	2
9	JUMBO BULEVAR NIZA CR 58 127 59	FACTURA ELECTRÓNICA DE VENTA	4	VPJU	1,002,385	2,000,000	24	HABILITACIÓN	2
10	JUMBO SAN SILVESTRE CR 19 59 19 CC SAN SILVESTRE	FACTURA ELECTRÓNICA DE VENTA	4	VPJV	1,006,435	2,000,000	24	HABILITACIÓN	2
11	JUMBO SANTA FE CL 185 45 03	FACTURA ELECTRÓNICA DE VENTA	4	VPJW	1,006,645	2,000,000	24	HABILITACIÓN	2

Espacio reservado para la DIAN



4. Número de formulario

18764021496131

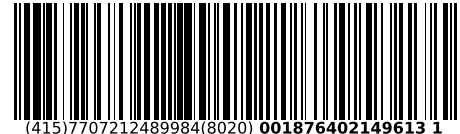

5. Número de Identificación Tributaria - NIT	6. DV	7. Primer apellido	8. Segundo apellido	9. Primer nombre	10. Otros nombres
9 0 0 1 5 5 1 0 7	1				

11. Razón social
CENCOSUD COLOMBIA S.A.

Rangos de numeración para autorizar, habilitar o inhabilitar

	29. Establecimiento	30. Modalidad	Cód.	31. Prefijo	32. Desde el número	33. Hasta el número	38. Vigencia	34. Tipo solicitud	Cód.
1	JUMBO TITAN CR 72 80 94	FACTURA ELECTRÓNICA DE VENTA	4	VPJX	1,002,649	2,000,000	24	HABILITACIÓN	2
2	JUMBO DEL CASTILLO CR 13 31 A 45 CC MALL PLAZA EL CASTILLO	FACTURA ELECTRÓNICA DE VENTA	4	VPJY	1,005,095	2,000,000	24	HABILITACIÓN	2
3	JUMBO YOPAL CR 29 14 47	FACTURA ELECTRÓNICA DE VENTA	4	VPJZ	1,003,463	2,000,000	24	HABILITACIÓN	2
4	JUMBO CHIA BAZAR VDA BOJACA AV PASEO DE LOS ZIPAS COSTADO OCCIDENTAL	FACTURA ELECTRÓNICA DE VENTA	4	VPK2	1,002,301	2,000,000	24	HABILITACIÓN	2
5	JUMBO PLAZA CENTRAL CR 65 11 50 LC 1 34 CC PLAZA CENTRAL	FACTURA ELECTRÓNICA DE VENTA	4	VPK3	1,002,904	2,000,000	24	HABILITACIÓN	2
6	JUMBO CALLE 170 CL 170 64 42	FACTURA ELECTRÓNICA DE VENTA	4	VPK4	1,005,888	2,000,000	24	HABILITACIÓN	2
7	ADMINISTRACION CENTRAL AV 9 125 30	FACTURA ELECTRÓNICA DE VENTA	4	VPP1	1,003,614	2,000,000	24	HABILITACIÓN	2
8	ADMINISTRACION CENTRAL AV 9 125 30	FACTURA ELECTRÓNICA DE VENTA	4	VPP2	1,022,342	2,000,000	24	HABILITACIÓN	2
9	ADMINISTRACION CENTRAL AV 9 125 30	FACTURA ELECTRÓNICA DE VENTA	4	VPP3	1,049,011	2,000,000	24	HABILITACIÓN	2
10	ADMINISTRACION CENTRAL AV 9 125 30	FACTURA ELECTRÓNICA DE VENTA	4	VPP4	1,058,525	2,000,000	24	HABILITACIÓN	2
11	ADMINISTRACION CENTRAL AV 9 125 30	FACTURA ELECTRÓNICA DE VENTA	4	VPP5	1,012,355	2,000,000	24	HABILITACIÓN	2



Informe del Revisor Fiscal

A la Administración de Cencosud Colombia S. A.

10 de agosto de 2023

En mi calidad de Revisor Fiscal de Cencosud Colombia S. A., identificada con NIT. 900.155.107-1, he efectuado los procedimientos de revisión que se detallan a continuación con el propósito de verificar el pago efectuado por la Compañía por concepto de aportes a los sistemas de salud, pensiones y riesgos laborales y a las cajas de compensación familiar, Instituto Colombiano de Bienestar Familiar (ICBF) y Servicio Nacional de Aprendizaje (SENA), durante el semestre comprendido entre el mes de febrero de 2023 y el mes de julio de 2023. El pago de dichos aportes es responsabilidad de la Administración de la Compañía como parte de su gestión. Mi responsabilidad, de acuerdo con lo establecido en la reglamentación colombiana, es emitir un informe sobre el cumplimiento de tales obligaciones.

Los procedimientos de revisión realizados fueron los siguientes:

1. Indagación con el personal del área responsable, en relación con los procedimientos utilizados para la identificación y pago de los aportes a los sistemas de salud, pensiones y riesgos laborales y a las cajas de compensación familiar, Instituto Colombiano de Bienestar Familiar (ICBF) y Servicio Nacional de Aprendizaje (SENA).
2. Obtención del listado de liquidación de aportes a los sistemas de salud, pensiones y riesgos laborales y a las cajas de compensación familiar, Instituto Colombiano de Bienestar Familiar (ICBF) y Servicio Nacional de Aprendizaje (SENA), preparado por la Compañía para el semestre comprendido entre el mes de febrero de 2023 y el mes de julio de 2023.
3. Comparación del listado obtenido según se menciona en el numeral anterior, con los documentos soporte de los respectivos pagos efectuados por la Compañía.

Con base en el resultado de los procedimientos enumerados anteriormente, informo que, durante el semestre comprendido entre el mes de febrero de 2023 y el mes de julio de 2023, la Compañía efectuó el pago de los aportes de sus empleados a los sistemas de salud, pensiones y riesgos laborales y a las cajas de compensación familiar, Instituto Colombiano de Bienestar Familiar (ICBF) y Servicio Nacional de Aprendizaje (SENA).



A la Administración de Cencosud Colombia S. A.

10 de agosto de 2023

Este informe se expide por solicitud de la Administración de la Compañía, para ser entregado dentro de sus procesos de licitación y legalización de contratos con terceros, y no debe ser utilizado para propósitos diferentes, ni distribuido a otros terceros.

A handwritten signature in black ink, appearing to read 'J. E. Moreno Urrea', written over the typed name.

Jorge Eliécer Moreno Urrea

Revisor Fiscal

Tarjeta Profesional No. 42619-T



Informe del Revisor Fiscal

A la Administración de Cencosud Colombia S. A.

11 de septiembre de 2023

En mi calidad de Revisor Fiscal de Cencosud Colombia S. A., identificada con NIT. 900.155.107-1, he efectuado los procedimientos de revisión que se detallan a continuación con el propósito de verificar el pago efectuado por la Compañía por concepto de aportes a los sistemas de salud, pensiones y riesgos laborales y a las cajas de compensación familiar, Instituto Colombiano de Bienestar Familiar (ICBF) y Servicio Nacional de Aprendizaje (SENA), durante el mes de agosto de 2023. El pago de dichos aportes es responsabilidad de la Administración de la Compañía como parte de su gestión. Mi responsabilidad, de acuerdo con lo establecido en la reglamentación colombiana, es emitir un informe sobre el cumplimiento de tales obligaciones.

Los procedimientos de revisión realizados fueron los siguientes:

1. Indagación con el personal del área responsable, en relación con los procedimientos utilizados para la identificación y pago de los aportes a los sistemas de salud, pensiones y riesgos laborales y a las cajas de compensación familiar, Instituto Colombiano de Bienestar Familiar (ICBF) y Servicio Nacional de Aprendizaje (SENA).
2. Obtención del listado de liquidación de aportes a los sistemas de salud, pensiones y riesgos laborales y a las cajas de compensación familiar, Instituto Colombiano de Bienestar Familiar (ICBF) y Servicio Nacional de Aprendizaje (SENA), preparado por la Compañía para el mes de agosto de 2023.
3. Comparación del listado obtenido según se menciona en el numeral anterior, con los documentos soporte de los respectivos pagos efectuados por la Compañía.

Con base en el resultado de los procedimientos enumerados anteriormente, informo que, durante el mes de agosto de 2023, la Compañía efectuó el pago de los aportes de sus empleados a los sistemas de salud, pensiones y riesgos laborales y a las cajas de compensación familiar, Instituto Colombiano de Bienestar Familiar (ICBF) y Servicio Nacional de Aprendizaje (SENA).



A la Administración de Cencosud Colombia S. A.

11 de septiembre de 2023

Este informe se expide por solicitud de la Administración de la Compañía, para ser entregado dentro de sus procesos de licitación y legalización de contratos con terceros, y no debe ser utilizado para propósitos diferentes, ni distribuido a otros terceros.

A handwritten signature in black ink, appearing to read 'J. E. Moreno Urrea', written over a faint, illegible stamp or background.

Jorge Eliécer Moreno Urrea
Revisor Fiscal
Tarjeta Profesional No. 42619-T

UNIDAD
ADMINISTRATIVA
ESPECIAL

**JUNTA CENTRAL
DE CONTADORES**



Certificado No:

996165907268A967

**LA REPUBLICA DE COLOMBIA
MINISTERIO DE COMERCIO, INDUSTRIA Y TURISMO
UNIDAD ADMINISTRATIVA ESPECIAL
JUNTA CENTRAL DE CONTADORES**

**CERTIFICA A:
QUIEN INTERESE**

Que el contador público **JORGE ELIECER MORENO URREA** identificado con CÉDULA DE CIUDADANÍA No 71671588 de MEDELLIN (ANTIOQUIA) Y Tarjeta Profesional No 42619-T SI tiene vigente su inscripción en la Junta Central de Contadores y desde la fecha de Inscripción.

NO REGISTRA ANTECEDENTES DISCIPLINARIOS *****

EL CONTADOR PUBLICO NO HA CUMPLIDO CON LA OBLIGACION DE ACTUALIZAR EL REGISTRO

Dado en BOGOTA a los 13 días del mes de Julio de 2023 con vigencia de (3) Meses, contados a partir de la fecha de su expedición.

DIRECTOR GENERAL

ESTE CERTIFICADO DIGITAL TIENE PLENA VALIDEZ DE CONFORMIDAD CON LO ESTABLECIDO EN EL ARTICULO 2 DE LA LEY 527 DE 1999, DECRETO UNICO REGLAMENTARIO 1074 DE 2015 Y ARTICULO 6 PARAGRAFO 3 DE LA LEY 962 DEL 2005

Para confirmar los datos y veracidad de este certificado, lo puede consultar en la página web www.jcc.gov.co digitando el número del certificado

REPUBLICA DE COLOMBIA
 IDENTIFICACION PERSONAL
 CEDULA DE CIUDADANIA

NUMERO **71.671.588**

MORENO URREA

APELLIDOS
JORGE ELIECER

NOMBRES

FIRMA



FECHA DE NACIMIENTO **02-ENE-1966**

MEDELLIN
 (ANTIOQUIA)

LUGAR DE NACIMIENTO

1.83 **A+** **M**

ESTATURA G.S. RH SEXO

11-JUN-1984 MEDELLIN

FECHA Y LUGAR DE EXPEDICION

Carlos Ariel Sánchez Torres
 REGISTRADOR NACIONAL
 CARLOS ARIEL SÁNCHEZ TORRES

INDICE DERECHO



A-1500150-00208954-M-0071671588-20100114 0019980173A 1 2190597451

República de Colombia
 Ministerio de Educación Nacional
JUNTA CENTRAL DE CONTADORES
TARJETA PROFESIONAL
DE CONTADOR PUBLICO
42619-T
JORGE ELIEGER
MORENO URREA
 C.C. 71671588
 RESOLUCION INSCRIPCION 017
 UNIVERSIDAD DE MEDELLIN
 FECHA 20/04/95
 Presidente



República de Colombia
 El Suscrito Notario Quince del Circulo de Bogotá, D.C. TESTIFICA que la presente copia mecánica corresponde exactamente al contenido del documento que en original se tiene a la vista.
15 02 AGO 2010
DANIEL BAUTISTA ZULUAGA
 Notario Quince

[Handwritten signature]

FIRMA DEL TITULAR
 Esta tarjeta es el único documento que lo acredita como CONTADOR PUBLICO de acuerdo con lo establecido en la ley 43 de 1990.
 Agradecemos a quien encuentre esta tarjeta devolverla al Ministerio de Educación Nacional, Junta Central de Contadores.



Información de la Planilla Pagada

Nit de comercio Operador de Información	900089104-5
Razón Social del Operador de Información	Enlace Operativo
Descripción	Pago de SuAporte
Fecha	2023-09-01, 09:28:53 AM
Periodo de Cotización Otros Riesgos	agosto de 2023
Periodo de Cotización Para Salud	septiembre de 2023
Empresa	CENCOSUD COLOMBIA SA
NIT	NI 900155107
Código Sucursal (Nombre)	2 (CENCOSUD)
Referencia de Pago/ Número Planilla	65436338
Tipo de Planilla	E
Número Pago Consolidado	47648
Banco	(1023) - BANCO DE OCCIDENTE
Valor	\$ 14.845.800
Estado de la Transacción	Aprobada
Dirección IP de Origen	10.0.19.58

Nit	Código	Administradora	Número Afiliados	Valor sin Mora	Total Intereses Mora
N800224808	230301	PORVENIR	18	\$ 3.847.600	\$ 0
N800229739	230201	PROTECCION	16	\$ 3.468.500	\$ 0
N900336004	25-14	COLPENSIONES	12	\$ 3.067.300	\$ 0
N800227940	231001	FDO DE PENSIONES OBLIGATORIAS COLFONDOS	4	\$ 872.900	\$ 0
N806008394	EPS048	EPS-S MUTUAL SER	1	\$ 54.100	\$ 0
N900156264	EPS037	NUEVA EPS	5	\$ 275.200	\$ 0
N900298372	EPSC34	RECAUDO SGP CAPITAL SALUD	1	\$ 145.000	\$ 0
N800251440	EPS005	SANITAS EPS	13	\$ 773.900	\$ 0
N830003564	EPS017	FAMISANAR	8	\$ 534.000	\$ 0
N890303093	EPS012	COMFENALCO VALLE EPS	1	\$ 46.400	\$ 0
N900226715	ESSC24	CMRC Recaudo Coosalud ADRES ESSC24	2	\$ 205.700	\$ 0
N800130907	EPS002	SALUD TOTAL EPS	10	\$ 642.600	\$ 0
N900156264	EPS041	CMRC.RECA.FOSYGA-NUEVAEPS R MOVILIDAD	1	\$ 145.000	\$ 0
N800088702	EPS010	EPS SURA	9	\$ 508.900	\$ 0
N860066942	EPS008	COMPENSAR ENTIDAD PROMOTORA DE SALUD	4	\$ 209.900	\$ 0
N860002183	14-4	AXA COLPATRIA SEGUROS DE VIDA S.A	55	\$ 48.800	\$ 0
N890480023	CCF08	COMFENALCO CARTAGENA	5	\$ 0	\$ 0
N890102002	CCF06	COMBARRANQUILLA	2	\$ 0	\$ 0
N891080005	CCF16	COMFACOR	2	\$ 0	\$ 0
N892399989	CCF15	CAJA DE COMPENSACION FAMILIAR CESAR	1	\$ 0	\$ 0
N800211025	CCF48	COMFATOLIMA	2	\$ 0	\$ 0
N890900841	CCF04	CAJA DE COMPENSACION FAMILIAR DE ANT	4	\$ 0	\$ 0
N844003392	CCF69	COMFACASANARE	2	\$ 0	\$ 0
N891280008	CCF35	CCF DE NARINO	2	\$ 0	\$ 0
N860066942	CCF24	CAJA DE COMPENSACION FAMILIAR COMPENSAR	22	\$ 0	\$ 0
N890303093	CCF56	COMFENALCO VALLE	2	\$ 0	\$ 0
N891780093	CCF33	CCF DEL MAGDALENA	1	\$ 0	\$ 0
N891800213	CCF10	COMFABOY	1	\$ 0	\$ 0
N892115006	CCF30	CAJA DE COMP FAMILIAR DE LA GUAJIRA	1	\$ 0	\$ 0
N890201578	CCF40	COMFENALCO	3	\$ 0	\$ 0



SubTotales:	\$ 14.845.800	\$ 0
Total a Pagar:		\$ 14.845.800



Información de la Planilla Pagada

Nit de comercio Operador de Información	900089104-5
Razón Social del Operador de Información	Enlace Operativo
Descripción	Pago de SuAporte
Fecha	2023-09-01, 09:28:53 AM
Periodo de Cotización Otros Riesgos	agosto de 2023
Periodo de Cotización Para Salud	septiembre de 2023
Empresa	CENCOSUD COLOMBIA SA
NIT	NI 900155107
Código Sucursal (Nombre)	2 (CENCOSUD)
Referencia de Pago/ Número Planilla	65458158
Tipo de Planilla	E
Número Pago Consolidado	47648
Banco	(1023) - BANCO DE OCCIDENTE
Valor	\$ 5.203.307.400
Estado de la Transacción	Aprobada
Dirección IP de Origen	10.0.19.58

Nit	Código	Administradora	Número Afiliados	Valor sin Mora	Total Intereses Mora
N800224808	230301	PORVENIR	4919	\$ 1.402.449.800	\$ 0
N800229739	230201	PROTECCION	2750	\$ 856.872.800	\$ 0
N900336004	25-14	COLPENSIONES	1315	\$ 525.729.500	\$ 0
N800227940	231001	FDO DE PENSIONES OBLIGATORIAS COLFONDOS	1006	\$ 360.075.000	\$ 0
N800253055	230901	FONDO DE PENSIONES OBLIGATORIAS SKANDIA	44	\$ 77.219.200	\$ 0
N900156264	EPS037	NUEVA EPS	1446	\$ 97.848.400	\$ 0
N830003564	EPS017	FAMISANAR	1143	\$ 105.518.500	\$ 0
N805001157	EPS018	SOS-EPS	188	\$ 13.844.300	\$ 0
N824001398	EPSIC1	DUSAKAWI EPS	2	\$ 120.100	\$ 0
N890303093	EPS012	COMFENALCO VALLE EPS	97	\$ 6.609.000	\$ 0
N800088702	EPS010	EPS SURA	1574	\$ 144.205.000	\$ 0
N900935126	ESSC62	ASMET SALUD EPS SAS	19	\$ 1.249.800	\$ 0
N901037916	MIN002	ADMINISTRADORA DE LOS RECURSOS SS ADRES	1	\$ 10.300	\$ 0
N900298372	EPSC34	RECAUDO SGP CAPITAL SALUD	82	\$ 5.918.000	\$ 0
N901021565	ESSC18	CMRC RECAUDO FOSYGA-EMSSANAR E.S.S	57	\$ 3.804.300	\$ 0
N901543211	CCFC55	EPS CAJACOPI	16	\$ 1.304.100	\$ 0
N809008362	EPSIC6	ENTIDAD PROMOTORA DE SALUD PIJAOSALUD E	2	\$ 78.300	\$ 0
N901543761	CCFC33	FAMILIAR DE COLOMBIA	3	\$ 253.700	\$ 0
N817001773	EPSIC3	ASOCIACION INDIGENA DEL CAUDA "A.I.C"	4	\$ 299.800	\$ 0
N890500675	CCFC50	EPS-S COMFAORIENTE	18	\$ 1.091.800	\$ 0
N839000495	EPSIC4	ANAS WAYUU E P S I FOSYGA	1	\$ 47.600	\$ 0
N837000084	EPSC5	ENTIDAD PROMOTORA DE SALUD MALLAMAS	9	\$ 713.200	\$ 0
N806008394	EPS048	EPS-S MUTUAL SER	27	\$ 1.644.000	\$ 0
N800251440	EPS005	SANITAS EPS	2265	\$ 210.200.100	\$ 0
N830113831	EPS001	CMRC RECAUDO FOSYGA-ALIANSAALUD	111	\$ 54.011.100	\$ 0
N900914254	EPS046	SALUD MIA EPS	34	\$ 2.332.100	\$ 0
N800130907	EPS002	SALUD TOTAL EPS	1952	\$ 147.788.200	\$ 0
N900604350	EPS040	ALIANZA MEDELLIN ANTIOQUIA EPS SAS	46	\$ 3.168.700	\$ 0
N900156264	EPS041	CMRC.RECA.FOSYGA-NUEVAEPS R MOVILIDAD	119	\$ 8.331.900	\$ 0
N900226715	EPS042	CMRC Recaudo Coosalud ADRES EPS 042	30	\$ 1.930.600	\$ 0
N901037916	MIN001	ADMINISTRADORA DE LOS RECURSOS SS ADRES	16	\$ 4.491.700	\$ 0
N891856000	EPSC25	CAPRESOCA EPS	12	\$ 769.300	\$ 0
N806008394	ESSC07	EPS-S MUTUAL - MOV	47	\$ 2.615.300	\$ 0
N900226715	ESSC24	CMRC Recaudo Coosalud ADRES ESSC24	76	\$ 5.495.800	\$ 0
N860066942	EPS008	COMPENSAR ENTIDAD PROMOTORA DE SALUD	1088	\$ 114.633.200	\$ 0
N860002183	14-4	AXA COLPATRIA SEGUROS DE VIDA S.A	10481	\$ 198.363.500	\$ 0

Enlace Operativo, Línea Expertos en PILA: Barranquilla: 385 24 44 - Bogotá: 485 4485 - Bucaramanga: 697 87 27 - Cali: 485 9444 - Cartagena: 693 77 27 - Pereira: 340 13 27 - Manizales: 892 80 27 - Medellín: 604 2727 - Desde otras ciudades: 018000 51 99 77. Línea Ética: 018000 517806. Página 1 de 2

Enlace Operativo no se hace responsable de las planillas y pagos realizados a través de otros operadores de información dado que no tiene medios para corroborar la veracidad de la misma, su alcance se limita a replicar la información suministrada directamente por el cliente.

Antes de imprimir, asegúrese que sea realmente necesario. Proteger el medio ambiente está en nuestras manos.



Nit	Código	Administradora	Número Afiliados	Valor sin Mora	Total Intereses Mora
N890480023	CCF08	COMFENALCO CARTAGENA	226	\$ 15.348.600	\$ 0
N890102002	CCF06	COMBARRANQUILLA	443	\$ 32.336.300	\$ 0
N891080005	CCF16	COMFACOR	96	\$ 6.010.600	\$ 0
N892399989	CCF15	CAJA DE COMPENSACION FAMILIAR CESAR	248	\$ 16.915.600	\$ 0
N800211025	CCF48	COMFATOLIMA	89	\$ 5.724.600	\$ 0
N890900841	CCF04	CAJA DE COMPENSACION FAMILIAR DE ANT	1051	\$ 74.016.600	\$ 0
N844003392	CCF69	COMFACASANARE	56	\$ 3.887.400	\$ 0
N891500182	CCF14	COMFACAUCA	121	\$ 8.122.200	\$ 0
N890500675	CCF36	CAJA DE COMPENSACION FAMILIAR DEL ORIENT	357	\$ 21.269.900	\$ 0
N891280008	CCF35	CCF DE NARINO	155	\$ 9.804.800	\$ 0
N860066942	CCF24	CAJA DE COMPENSACION FAMILIAR COMPENSAR	4769	\$ 431.255.400	\$ 0
N892000146	CCF34	COFREM	2	\$ 230.600	\$ 0
N890303093	CCF56	COMFENALCO VALLE	779	\$ 54.523.600	\$ 0
N890806490	CCF11	CCF DE CALDAS	2	\$ 199.200	\$ 0
N891480000	CCF44	COMFAMILIAR RISARALDA	157	\$ 10.168.300	\$ 0
N891780093	CCF33	CCF DEL MAGDALENA	127	\$ 8.638.200	\$ 0
N891180008	CCF32	COMFAMILIAR DEL HUILA	174	\$ 11.183.900	\$ 0
N891800213	CCF10	COMFABOY	253	\$ 17.013.000	\$ 0
N892115006	CCF30	CAJA DE COMP FAMILIAR DE LA GUAJIRA	95	\$ 6.075.600	\$ 0
N890201578	CCF40	COMFENALCO	838	\$ 57.395.200	\$ 0
N899999034	PASENA	SERVICIO NACIONAL DE APRENDIZAJE SEN	62	\$ 20.860.300	\$ 0
N899999239	PAICBF	ICBF	62	\$ 31.289.500	\$ 0

SubTotales: \$ 5.203.307.400 \$ 0
Total a Pagar: \$ 5.203.307.400



LED HIGHBAY 200W CW GC350 DIM
P23754



Luminaria LED High-Bay para instalación colgante con gancho por su bajo peso. Proyección uniforme de la luz con ópticas especialmente diseñadas para aplicaciones de cubiertas altas. Reduce los costos de operación y mantenimiento gracias a su eficacia y vida útil.

CARACTERÍSTICAS

Diseño moderno con estructura robusta en aluminio inyectado que brinda una óptima disipación de calor
Chip LED de alta eficiencia, confiabilidad y consistencia de color
Driver de alta calidad, seguridad y fiabilidad

APLICACIONES

Bodegas, hangares, plantas de producción, grandes superficies, áreas deportivas
Instalaciones interiores con alturas de montaje considerables



DATOS ÓPTICOS

Temperatura de color	5700 K
Flujo luminoso	29000 lm
Atenuable	señal 0-10V
Ángulo de apertura	60°
Tipo de distribución	Directa simétrica
Índice de deslumbramiento UGR	<32
Reproducción de color (IRC)	80
Vida útil	50000h L70
Eficacia	145 lm/W
Tipo chip LED	Dacol 2835
Número de chip LED	408

DISTRIBUCIÓN FOTOMÉTRICA

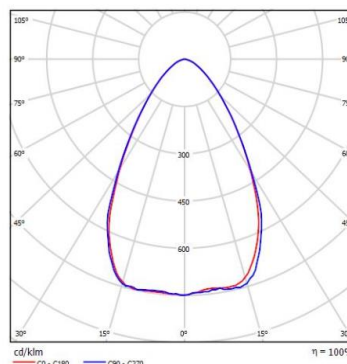

MANTENIMIENTO DE FLUJO LUMINOSO

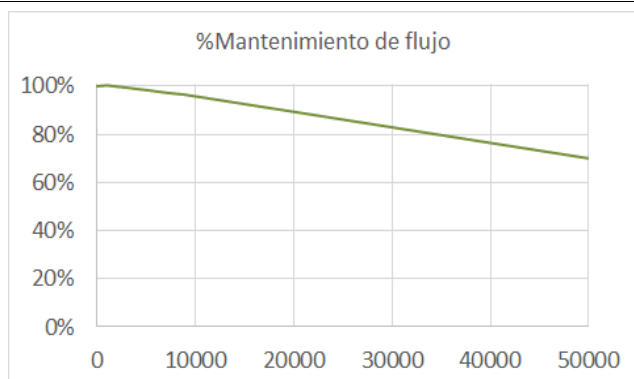

DISTRIBUCIÓN FOTOMÉTRICA - DIAGRAMA CÓNICO

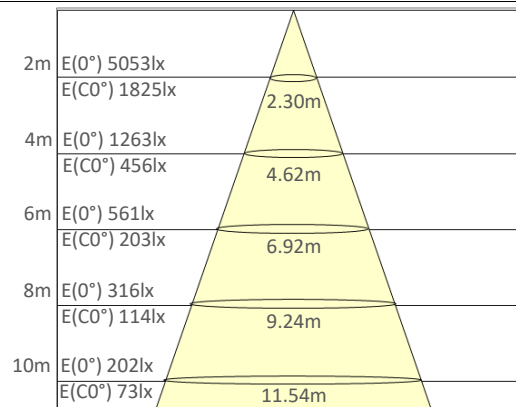

LED HIGHBAY 200W CW GC350 DIM
P23754

DISTRIBUCIÓN ESPECTRAL

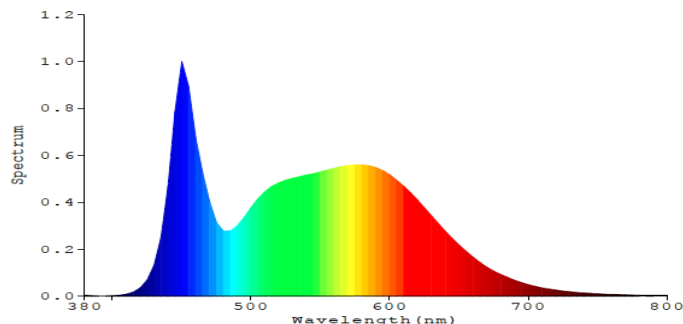

DATOS ELÉCTRICOS

Potencia de entrada	200 W
Rango de Potencia Configurable (Max-Min)	200W-140W *
Tensión de operación	100-277 V 50/60 Hz
Corriente de entrada	0.91 A @ 220 V
Factor de potencia	>0.95
Distorsión armónica (THD)	<20%
Tipo de driver	Corriente Constante
Atenuable	Señal 0-10V
Eficiencia driver	>90%
Protección integrada driver	4KV
Tensión de salida DC	105 Vdc

* Se requiere interfaz de configuración (No incluida con el producto)

DATOS FÍSICOS

Acabado	Gris
Grado de protección IP / IK	IP65 I IK08
Dimensiones (DxH)	Φ320x157 mm
Peso neto	2.6 Kg
Tipo de montaje	Suspender
Chasis	Aluminio
Tipo de lentes	PMMA
Temperatura de operación Ta	-25°C ~ +45°C

DATOS DE EMPAQUE

Unidades por caja	1
EAN-13	7702048237549
EAN-14	17702048237546

DIAGRAMA DE CONEXIÓN

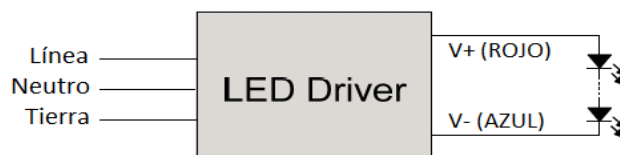

ESQUEMA PRODUCTO

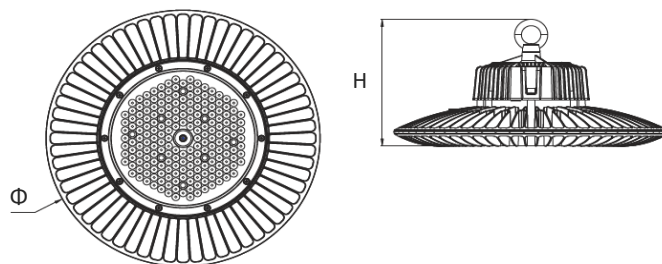

LED HIGHBAY 200W CW GC350 DIM
P23754

CU AND LUMINAIRE BUDGETARY ESTIMATE DIAGRAM - TABLA FACTOR DE UTILIZACIÓN

pcc	80%			70%			50%			30%			10%			0
pw	50%	30%	10%	50%	30%	10%	50%	30%	10%	50%	30%	10%	50%	30%	10%	0
pfc	20%			20%			20%			20%			20%			0
RCR	RCR:Room Cavity Ratio						Coefficients of Utilization(CU)									
0.0	1.19	1.19	1.19	1.16	1.16	1.16	1.11	1.11	1.11	1.06	1.06	1.06	1.02	1.02	1.02	1.00
1.0	1.09	1.06	1.04	1.07	1.04	1.02	1.03	1.01	.99	.99	.97	.96	.96	.94	.93	.91
2.0	.00	.95	.91	.98	.94	.90	.95	.91	.88	.92	.89	.86	.89	.86	.84	.82
3.0	.91	.85	.81	.90	.84	.80	.87	.82	.79	.85	.81	.77	.82	.79	.76	.74
4.0	.84	.77	.72	.83	.77	.72	.80	.75	.71	.78	.74	.70	.76	.72	.69	.68
5.0	.77	.70	.65	.76	.70	.65	.74	.69	.64	.73	.68	.64	.71	.67	.63	.62
6.0	.71	.64	.59	.71	.64	.59	.69	.63	.59	.67	.62	.58	.66	.61	.58	.56
7.0	.66	.59	.54	.66	.59	.54	.64	.58	.54	.63	.58	.54	.62	.57	.53	.52
8.0	.62	.55	.50	.61	.55	.50	.60	.54	.50	.59	.53	.50	.58	.53	.49	.48
9.0	.58	.51	.46	.57	.51	.46	.56	.50	.46	.55	.50	.46	.54	.49	.46	.44
10.0	.54	.47	.43	.54	.47	.43	.53	.47	.43	.52	.46	.43	.51	.46	.43	.41

LADRILLO PRENSADO LIVIANO 6

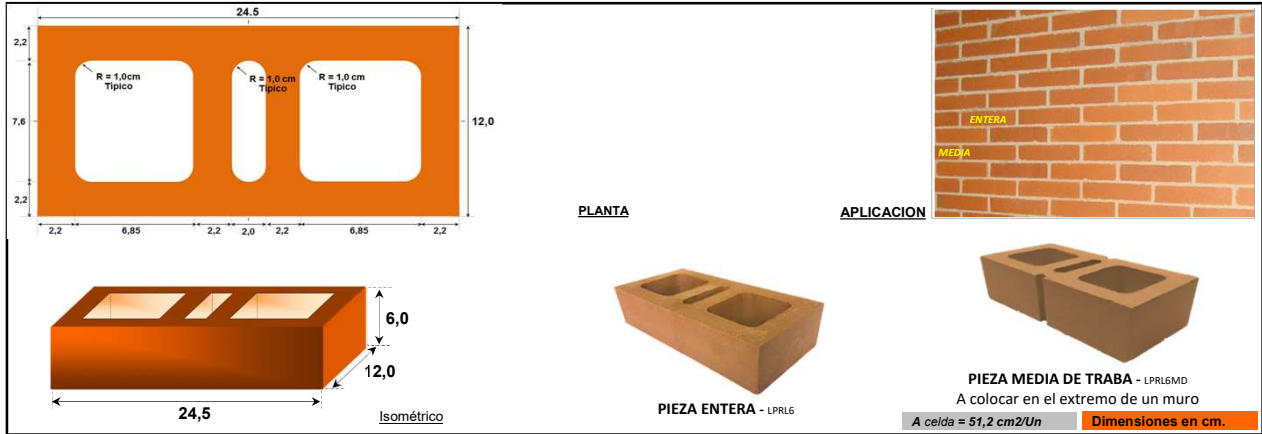

ESPECIFICACIONES TECNICAS

Dimensiones	Largo	24,5 cm	Ancho	12,0 cm	Alto	6,0 cm				
	Tolerancia Dimensional	± 4 mm		± 3 mm		± 2 mm				
Color	TERRACOTA (Según muestras) El color varía dentro una gama similar a la que se observa en la foto de aplicación.									
Textura	LISA POR SUS CUATRO (4) CARAS									
Paredes	± 22 mm									
Tabiques	Tabique exterior - t _e	± 22 mm	Tabique interior - t _i	± 22 mm						
Peso/Unidad	2,2 Kg/Un. Podrá tener una variación hasta de ± 0,11 Kg									
Peso/m2	123,2 Kg/m2									
Rendimiento con dilatación de 1 cm.	56 Un/m2									
Aplicación	MUROS DE FACHADA y Muros divisorios Muros Estructurales									
Clasificación	Tipo PV	Unidad de Mampostería de Perforación Vertical								
Resistencia a la compresión - Mínima	Promedio 5 Unidades			Individual						
	30 MPa (300 Kgf/cm ²)			25 MPa (250 Kgf/cm ²)						
Absorción de Agua - Máxima	8,0%			9,0%						
Normas Aplicadas	AIS			NSR 10 Título D						
	ICONTEC			NTC 4205-1, NTC 4205-3						
	ASTM			C56, C212, C216						
Aislamiento Acústico - Valores STC (de acuerdo a composición de la pared).	Composición de la Pared (Partición) con Ladrillo Prensado Liviano de 6cm									
	STC	63 Hz	125 Hz	250 Hz	500 Hz	1000 Hz	2000 Hz	4000 Hz	8000 Hz	
	53	32	48	49	48	60	55	52	66	70
	58	45	53	56	59	62	60	66	66	70
	58	38	49	49	51	60	62	62	68	72
	58	45	49	51	60	62	65	66	71	71
	58	43	48	55	63	65	69	75	77	77
	57	38	51	56	56	62	63	68	76	76

Recomendaciones de Almacenamiento:
Se recomienda que las piezas de arcilla se almacenen en obra en un sitio plano, seco, aislado del terreno y protegido de la escorrentía, las zonas de escombros, el almacenamiento de arenas y sitios de preparación de mezclas de mortero y concreto. En época de intensas lluvias es conveniente cubrir las piezas para evitar su saturación.

Recomendaciones de Instalación:
Para una correcta y eficiente aplicación seguir las instrucciones de SANTAFE.
No se deben olvidar las buenas prácticas que se acostumbra en la construcción de muros con piezas de arcilla, aquí recordaremos algunas. En los muros de fachada y divisorios se deben cumplir los requisitos de la **NSR10 Capítulo A.9 Elementos No Estructurales**, en su diseño y anclaje a la estructura.
La solución comprende columnetas y viguetas, enchapadas con la pieza utilizada, o disponiendo el refuerzo vertical a través de las celdas. Para el diseño se pueden seguir las recomendaciones del "Manual de Diseño - Muros divisorios y de fachada en mampostería según normas colombianas de diseño y construcción sísmo resistente" de SANTAFE.
En los muros de mampostería estructural o muros portantes, se deben cumplir los requisitos de la **NSR 10 TITULO D - MAMPOSTERIA ESTRUCTURAL**.
ES NATURAL QUE EL TONO GENERAL DEL LADRILLO VARIE LIGERAMENTE ENTRE DIFERENTES LOTES DE PRODUCCIÓN.
Para obtener una mayor homogeneidad de tono de un lote en la fachada, se recomienda tomar las piezas para el muro de diferentes estibas a la vez, 3 o 4, para conseguir la mezcla del producto.
Durante la construcción se procurará mantener el muro lo más limpio posible, esto facilitará la limpieza posterior.
ES NATURAL QUE AL CONSTRUIR EL MURO SE PRESENTEN EFLORESCENCIAS EN LAS PIEZAS DE ARCILLA PRODUCTO DE LA HUMEDAD PROPIA DE LOS MATERIALES DE INSTALACION Y DEL ENTORNO. PARA SU ELIMINACION SE SEGUIRAN LAS RECOMENDACIONES DE LAVADO DE SANTAFE.

Recomendaciones de lavado:
Se deben seguir las recomendaciones del Manual de Lavado de SANTAFE.
El muro deberá estar seco. En las soluciones de lavado **NO USAR ACIDO MURIÁTICO NI ÁCIDOS FUERTES, se deben utilizar ácidos débiles como el ácido nítrico, NO pueden estar compuestas con altas concentraciones del ácido recomendado**, para su aplicación, previamente se deben retirar los excesos de mortero y polvo, y **pre humedecer el muro** (asi se reduce la penetración del ácido de la solución de lavado en la pieza de arcilla). Después de refregar el muro con la solución de lavado, esta se debe retirar con abundante agua. Siempre se debe verificar con ensayos previos la efectividad de la solución de lavado.

ACCESORIOS - Piezas complementarias.

LADRILLO PRENSADO LIVIANO 6 MEDIO - LPRL6M

Dimensiones: 24,5 x 12,0 x 6,0 Peso : 2,2 Kg
Rendimiento: 3,60 Un/ml

Notas:
- Consulte disponibilidad de este accesorio
- Rendimiento calculado por ml de extremo o esquina de muro

PREPARO: Vicepresidencia de Ingeniería	Vo. Bo. OPERACIONES	Vo. Bo. CALIDAD	Vo. Bo. COMERCIAL
REVISO:			
FECHA: Diciembre de 2.017			

LED Panel

LED PANEL RD 24W DL UNV

P23404



Luminaria tipo Panel LED con driver independiente. Montaje de incrustar en cielo raso, con clip de fijación. Proyección uniforme de la luz, reduce los costos de consumo de energía y de mantenimiento.

CARACTERÍSTICAS

Diseño moderno con fuente LED SMD y difusor opalizado
Ultra delgado y liviano con disipador de calor integrado
Ganchos de sujeción con resorte para fácil instalación

APLICACIONES

Adecuado para aplicaciones con altura limitada de instalación entre cielo raso y placa
Iluminación general residencial y comercial
Zonas comunes



Ultra Delgado



DATOS ÓPTICOS

Temperatura de color	6500 K (DL)
Flujo luminoso	2040 lm
Ángulo de apertura	120°
Tipo de distribución	Directa simétrica
Reproducción de color (IRC)	>80
Vida útil	35000 h L70
Eficacia	85 lm/W

DATOS FÍSICOS

Acabado	Blanco
Grado de protección IP	IP20
Dimensiones (DxH)	Φ300x20 mm
Tipo de montaje	Incrustar
Chasis	Aluminio + PC
Óptica	Difusor opalizado
Temperatura de operación Ta	-20°C ~ +50°C

DATOS ELÉCTRICOS

Potencia de entrada	24 W
Tensión de operación	120-277 V 50/60 Hz
Corriente de entrada	0.222 A @ 120 V
Factor de potencia	0.9
Distorsión armónica (THD)	<20%
Tipo de driver	Independiente CC
Atenuable	NO

DIMENSIONES



FOTOMETRÍA

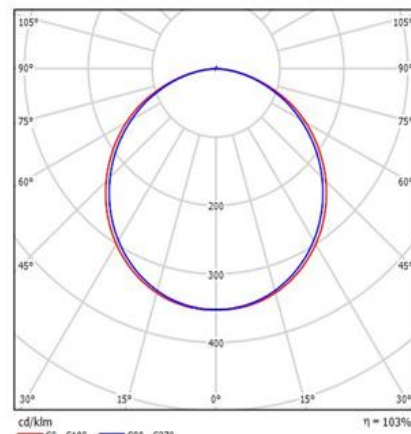

BARNEX®

BARNIZ EXTERIOR

Protege la madera del sol, la lluvia, la humedad y es resistente a las manchas.

DESCRIPCIÓN

Barniz tipo uretano base solvente transparente de fácil aplicación, que penetra la madera y permite su transpiración, proporcionando alta protección en exteriores, incluso en ambientes marinos y tropicales.

USOS

Ideal para la protección y decoración de superficies de madera en ambientes exteriores expuestas al roce moderado, como pasamanos, balcones, puertas, portones, mesas y cercas. No apto para uso en pisos.

VENTAJAS Y BENEFICIOS

- ✓ Alta protección a la intemperie
- ✓ Resistente a las manchas

ESPECIFICACIONES TÉCNICAS

Propiedad	Valor	Unidad
Brillo	80 - 100	%
Viscosidad	50 - 65	KU
Densidad	3.31 – 3.55	Kg / Gal
Sólidos por volumen	38.47 – 41.83	%
Método de aplicación	Brocha, rodillo, pistola	
Contenido de VOC	468.72 – 469.53	Gr/Litro
Secamiento al tacto	6 - 8	Horas
Secamiento al manejo	16 - 24	Horas
Secamiento entre manos	6 - 8	Horas
Rendimiento teórico	60.03 - 60.27	m2/ gal



Los métodos utilizados para evaluar las propiedades registradas en esta ficha técnica son definidos



El Color de la Calidad®

con base en normas estándar. Si requiere consultarlos favor comunicarse con el área de calidad Pintuco.

INSTRUCCIONES DE USO

Preparación de la Superficie

Antes de aplicar el barniz, verifique el estado de la madera.

En maderas nuevas para obtener tersura y promover adherencia, lije muy bien la superficie en el sentido de las vetas de la madera con papel abrasivo N°180 y elimine el polvillo suelto. Para alargar la durabilidad de la madera, aplique una mano de Base Inmunizante Pintuco® Ref. 6601 como preparador de superficie.

En repintes, si la pintura está deteriorada, aplique Removedor Pintuco® Ref. 1020, deje actuar por 10 minutos y retire con una espátula las capas de pintura removidas. Luego limpie la superficie con agua y cepillo de fibra o nylon para eliminar la parafina o grasa que pueda dejar el removedor en la superficie.

Deje secar muy bien la superficie tratada.

Si la pintura no está deteriorada, lije la superficie con papel abrasivo N° 280 - 320 y elimine el polvillo suelto dejando la superficie completamente limpia.

No use Tapaporos, Selladores o Imprimantes porque pueden afectar el desempeño del producto.

La duración del producto depende de sí se aplica siguiendo las instrucciones dadas en esta etiqueta.

Preparación del Producto y Aplicación

Revuelva bien el Barnex® Poliuretano con una espátula limpia hasta lograr su completa uniformidad.

Diluya el producto de acuerdo con el equipo de aplicación a usar, según la siguiente tabla:

EQUIPOS DE APLICACIÓN	CANTIDAD DE	
	BARNEX® POLIURETANO	AJUSTADOR PINTUCO® Ref 21132
Brocha o Rodillo	1 galón	No requerido
Pistola convencional	1 galón	¼ galón

Aplique de 3 a 4 manos (capas) en el sentido de la veta de la madera y deje secar entre 3 y 5 horas entre manos o capas (Tiempos de secamiento a 25° C y 60% de Humedad Relativa). Aplique el producto solo cuando la temperatura ambiental sea mayor a 5°C y menor a 45°C. Para su manipulación deje secar mínimo 24 horas.

Lave los equipos de aplicación con Ajustador Pintuco® Ref. 21132.

No agregue otros componentes diferentes a los indicados en esta etiqueta.

RENDIMIENTO TEÓRICO

30 - 40 m² / galón a 1 mano. El rendimiento práctico puede variar según el tipo de sustrato y el método de aplicación.

PRESENTACIONES

Galón

Cuarto de galón

ESTABILIDAD DEL PRODUCTO

La estabilidad del producto en el envase es de 24 meses contados a partir de la fecha de fabricación indicada en el código de barras. Una vez abierto el envase, el producto debe ser utilizado en el menor tiempo posible siguiendo las recomendaciones de almacenamiento.

RECOMENDACIONES DE SEGURIDAD Y ALMACENAMIENTO

Mantenga fuera del alcance de los niños. No ingiera el producto.

Evite el contacto con la piel o los ojos y la inhalación de los vapores usando equipos apropiados de seguridad como guantes, gafas de seguridad y mascarilla de cartucho para solventes orgánicos. No consuma alimentos mientras manipula el producto. Aplique en un lugar con buena ventilación, alejado de toda fuente de calor, ya que el producto desprende vapores que podrían entrar en combustión en presencia de chispas, llamas o cualquier otra fuente de ignición. Mantenga el recipiente bien tapado mientras no esté utilizando el producto. Almacene en los recipientes originales cerrados, lejos de toda fuente de ignición, bajo techo en un área fresca, seca y bien ventilada, a una temperatura inferior a 30°C. En caso de contacto del producto con fuentes de calor o expuestos al fuego, use agentes extintores de polvo químico seco. No vierta el producto en desagües, sobre el suelo, en quebradas o ríos. En caso de escape o derrame recoja el material en recipientes para evitar la contaminación de las fuentes de agua o alcantarillados.

Disponga de los residuos respetando las normas y regulaciones locales. Para retirar (desprender) el producto (aplicado) que esté seco utilice gafas de seguridad y mascarilla para material particulado (polvos).

PRIMEROS AUXILIOS

En caso de salpicadura del producto en los ojos, aplique agua corriente durante 15 minutos, no aplique agua a presión, solo deje que fluya en el ojo. Luego consulte al médico.

En caso de contacto del producto con la piel, lave con abundante agua y jabón común. Si presenta irritación consulte al médico.

En caso de ingestión, no administre ninguna sustancia, no induzca el vómito, consulte inmediatamente al médico y lleve la etiqueta donde se identifica el producto ingerido.

Si al manipular el producto, presenta malestar, salga a una zona ventilada y retírese la ropa que tenga impregnada del producto.



UN 1263

**PINTURA O
PRODUCTOS
PARA PINTURA**

En caso de Emergencia llame a la línea de Atención de ARL SURA (CISTEMA): En Colombia al 018000-51 14 14. Fuera de Colombia al (0574) 4444578.

INFORMACIÓN Y ASESORÍA

Para mayor información, otros usos o asesoría, consulte al Asesor Técnico a al área de Servicio al cliente 018000 111 247 ó desde Medellín 325 25 23.

NOTAS LEGALES:

Toda la información contenida en esta ficha no constituye garantía expresa o implícita sobre el comportamiento del producto, porque las condiciones de uso, preparación de superficie, aplicación y almacenamiento están fuera de nuestro control. El empleo de este producto en usos y/o condiciones diferentes a las expresadas en esta ficha técnica, queda a riesgo del comprador, aplicador y/o usuario. Pintuco Colombia S.A. se reserva el derecho de modificar esta literatura técnica sin previo aviso, sin que esto signifique disminución de la calidad de los productos. Para otros usos, asesoría o información, se recomienda consultar previamente con al área de servicio técnico. La garantía de resultados depende de las condiciones específicas de aplicación.

Este producto fue elaborado por Pintuco Colombia S.A., cuyo sistema de gestión de calidad / Ambiental / Seguridad y Salud Ocupacional está certificado conforme a la norma ISO 9001 ISO 14001 y NTC-OHSAS 18001 y acorde con los lineamientos de responsabilidad integral.



CARIBE

www.caribebrochasyherramientas.com

BROCHA POPULAR

EL EMPAQUE



USOS:

Apta para todo tipo de aplicaciones sirve para pinturas vinílicas, epoxicas, poliuretanos lacas, esmaltes y pegantes. Brocha apta para trabajos semi-profesionales.



● CARACTERISTICAS GENERALES:

1. Cerdas naturales
2. Cerdas resistente a solventes y pinturas epoxicas.
3. Cerdas suaves para que no marque la pared.
4. Fácil limpieza de las cerdas
5. Recorte fino.

● INSTRUCCIONES DE USO: :

1. Lave la brocha antes de usarla por primera vez.
2. Asegúrese que la brocha esté libre de polvo o materiales extraños antes de pintar.
3. Después de usar con pintura base agua lave la brocha con agua y jabón
4. Después de usarla con pintura base aceite o barniz retire el exceso de pintura con un solvente
5. No deje la brocha dentro de solventes durante periodos largos de tiempo, sacuda y deje secar las cerdas a la sombra
6. ideal para la aplicación de recubrimientos líquidos como lacas esmaltes, barnices, vinílicas entre otros.

FICHA TECNICA BROCHAS POPULARES

DESCRIPCION	CERDA	LARGO DE LA CERDA SIN ARMAR CABEZAL	LARGO DE LA CERDA SIN ARMAR CABEZAL	VIROLA	PEGAMENTO	CUÑAS	MANGO	TIPO DE ARMADO	TIPO DE AGARRE
BROCHA POPULAR 1/2"	100% CERDA NATUAL CHONGKING 60% TOPS, MONA	44 MILIMETROS	39 MILIMETROS	HOJALATA ESTAÑADA CALIBRE 21, ALTO 35 MILIMETROS	RESINA EPOXICA	MADERA	100% POLIPROPILENO NEGRO	VULCANIZADO	PUNTILLADO
BROCHA POPULAR 1"	100% CERDA NATUAL CHONGKING 60% TOPS, MONA	44 MILIMETROS	39 MILIMETROS	HOJALATA ESTAÑADA CALIBRE 21, ALTO 35 MILIMETROS	RESINA EPOXICA	MADERA	100% POLIPROPILENO NEGRO	VULCANIZADO	PUNTILLADO
BROCHA POPULAR 1 1/2"	80% CERDA NATURAL CHONGKING 60% TOPS, 20% CERDA SINTETICA, MONA	51 MILIMETROS	46 MILIMETROS	HOJALATA ESTAÑADA CALIBRE 21, ALTO 35 MILIMETROS	RESINA EPOXICA	MADERA	100% POLIPROPILENO NEGRO	VULCANIZADO	PUNTILLADO
BROCHA POPULAR 2"	80% CERDA NATURAL CHONGKING 60% TOPS, 20% CERDA SINTETICA, MONA	51 MILIMETROS	46 MILIMETROS	HOJALATA ESTAÑADA CALIBRE 21, ALTO 35 MILIMETROS	RESINA EPOXICA	MADERA	100% POLIPROPILENO NEGRO	VULCANIZADO	PUNTILLADO
BROCHA POPULAR 2 1/2"	80% CERDA NATURAL CHONGKING 60% TOPS, 20% CERDA SINTETICA, MONA	51 MILIMETROS	46 MILIMETROS	HOJALATA ESTAÑADA CALIBRE 21, ALTO 35 MILIMETROS	RESINA EPOXICA	MADERA	100% POLIPROPILENO NEGRO	VULCANIZADO	PUNTILLADO
BROCHA POPULAR 3"	80% CERDA NATURAL CHONGKING 60% TOPS, 20% CERDA SINTETICA, MONA	57 MILIMETROS	52 MILIMETROS	HOJALATA ESTAÑADA CALIBRE 21, ALTO 35 MILIMETROS	RESINA EPOXICA	MADERA	100% POLIPROPILENO NEGRO	VULCANIZADO	PUNTILLADO
BROCHA POPULAR 3 1/2"	80% CERDA NATURAL CHONGKING 60% TOPS, 20% CERDA SINTETICA, MONA	57 MILIMETROS	52 MILIMETROS	HOJALATA ESTAÑADA CALIBRE 21, ALTO 35 MILIMETROS	RESINA EPOXICA	MADERA	100% POLIPROPILENO NEGRO	VULCANIZADO	PUNTILLADO
BROCHA POPULAR 4"	80% CERDA NATURAL CHONGKING 60% TOPS, 20% CERDA SINTETICA, MONA	64 MILIMETROS	59 MILIMETROS	HOJALATA ESTAÑADA CALIBRE 21, ALTO 35 MILIMETROS	RESINA EPOXICA	MADERA	100% POLIPROPILENO NEGRO	VULCANIZADO	PUNTILLADO
BROCHA POPULAR 5"	80% CERDA NATURAL CHONGKING 60% TOPS, 20% CERDA SINTETICA, MONA	70 MILIMETROS	65 MILIMETROS	HOJALATA ESTAÑADA CALIBRE 21, ALTO 35 MILIMETROS	RESINA EPOXICA	MADERA	100% POLIPROPILENO NEGRO	VULCANIZADO	PUNTILLADO

GRIFERÍA LAVAPLATOS MEZCLADOR

Kitchen faucet

corona

INSTRUCTIVO DE INSTALACIÓN Installation Instructive

NOTA: Antes de instalar la grifería, es importante drenar la tubería para eliminar los residuos que puedan afectar el correcto funcionamiento del producto.

NOTE: Drain the pipe system before installing the faucet in order to remove solid waste which may affect normal operation of the valve cartridges that come with the product.

SIGA LA SECUENCIA NUMÉRICA PARA UNA CORRECTA INSTALACIÓN:
Follow the numeric sequence for a correct installation:

1. Sujete por el pico el conjunto, pico y bonete, e inserte en el cuerpo central.
Hold the spout and bonnet assembly by the spout and insert into the central body.

NOTA: si el pico y el bonete llegasen a desensamblarse, revise las instrucciones de la pág. 2 para ensamblarlo.

NOTE: if the spout and bonnet become disassembled, review the instructions on page 2 to assemble it.

2. Gire el bonete, roscando en el cuerpo hasta que haga tope.
Turn the bonnet, threading on the body until it stops.

NOTA: los pasos 1 y 2 aplican para referencias que no vienen con el pico ensamblado.

NOTE: Step 1 and 2 apply for references that do not come with the spout assembled

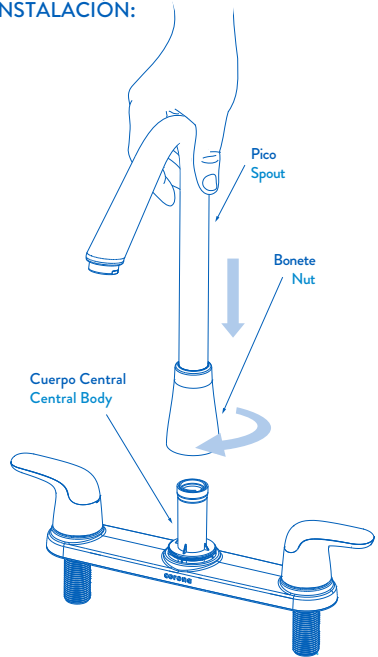
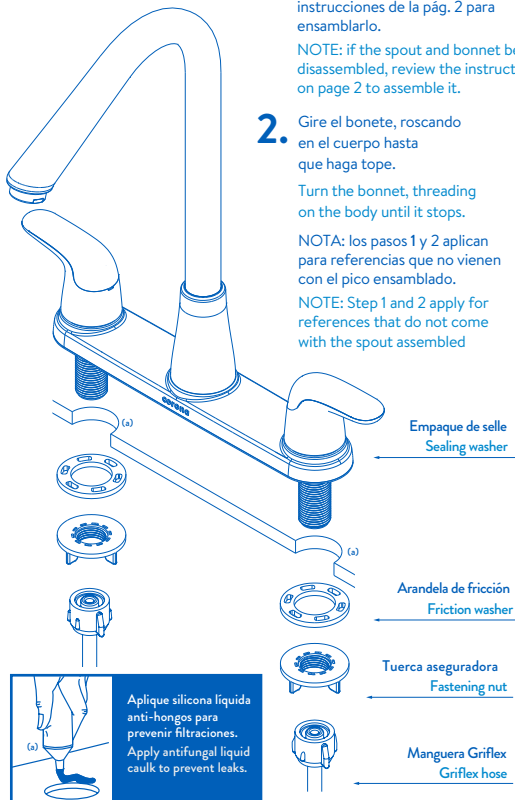

3. Introduzca su grifería lavaplatos en las perforaciones del mesón lavaplatos o superficie a ser instalada.
Introduce your kitchen faucet through the holes of the kitchen sink or surface to be install.
4. Asegure su grifería lavaplatos con la tuerca aseguradora.
Tighten your kitchen faucet with the fastening nut.
5. ^(b) Conecte las mangueras Griflex a la grifería y a la válvula de regulación
^(b) Connect the Griflex hoses to the faucet and the angle valve

ESTE PRODUCTO ESTÁ SUJETO A CAMBIOS SIN PREVIO AVISO - THIS PRODUCT IS SUBJECT TO CHANGE WITHOUT NOTICE

^(a) ^(b) Referencias no incluidas en el producto. / ^(a) ^(b) References not included in the product.

ENSAMBLE PICO Y BONETE:

Spout and bonnet assembly:

Inserte el pico en el bonete (1), luego ubique el anillo de ensamble en el pico (2) y llévelo hasta la posición de ensamble.

Insert the spout into the bonnet (1), then locate the assembly ring on the spout (2) and bring it to the assembly position.

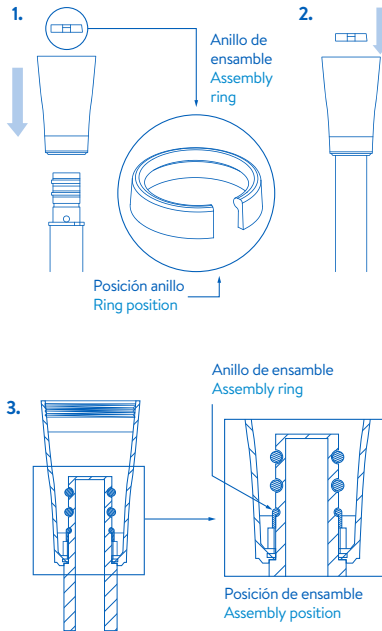

MANTENIMIENTO DEL AIREADOR

(Solo aplica para referencias con aireador):

AERATOR MAINTENANCE (Only apply for aerator references):

Realice el mantenimiento cuando note que el chorro no es espumoso, o cuando la cantidad de agua es escasa. Give maintenance whenever you notice that the stream is not foamy or when the water amount is scarce.

Macho/ Male

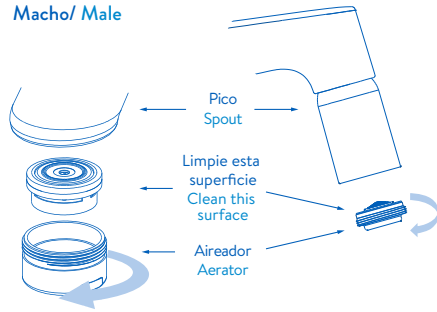

OPCIONES DE MANIJA:

Handle options:

Para retirar las cubiertas de las manijas realice los siguientes movimientos. To remove the handle cover make the follow movements:

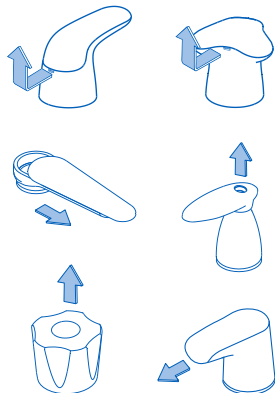

OPCIONES DEL SISTEMA DE CIERRE:

Water seal system options:

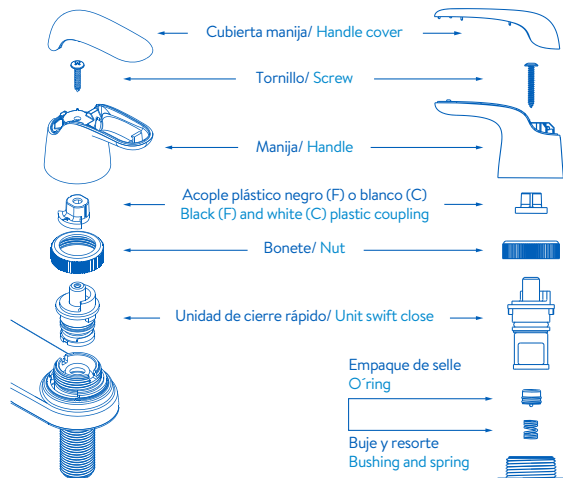

INSTALACIÓN DEL SIFÓN EN P Y CANASTILLA:

Drainage and P siphon installation:

NOTA:

- Estos componentes SE INCLUYEN solamente cuando la referencia se especifica como KIT o CONJUNTO.
- NO utilice pegantes, sellantes, hilazas, ni grasas vegetales o animales en las roscas.

NOTE:

- These components ARE INCLUDED only if your references is a set.
- Don NOT use glue, grease or sealants in the screws.

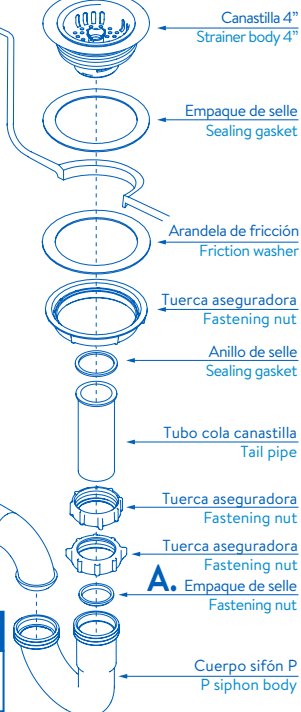
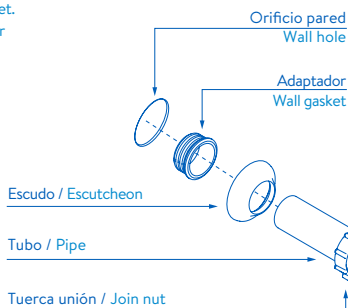

A tener en cuenta / To consider:

- A.** Ubicar el empaque de selle con la parte CÓNICA en dirección al cuerpo. Tach gasket with the CONICAL side toward the trap.

Para información de repuestos en Colombia, favor consultar la página de Grival: <https://www.grival.com>
For information about spare parts in Colombia, please go to GRIVAL's web page: <https://www.grival.com>

Para información de repuestos fuera de Colombia, favor consultar la página de Corona: <https://www.corona.co>
For information about spare parts outside Colombia, please go to Corona's web page: <https://www.corona.co>

CERTIFICADO DE GARANTÍA INTEGRAL DE GRIFERÍAS Y COMPLEMENTOS CORONA Y GRIVAL*

Usted acaba de adquirir un producto **CORONA** y **GRIVAL**, diseñado y fabricado bajo las más estrictas normas y especificaciones de calidad, que garantizarán un adecuado funcionamiento del mismo. A través de esta garantía, nuestra compañía le agradece haber elegido uno de nuestros productos y reconoce su confianza ofreciendo un servicio técnico especializado y una completa red de puntos de servicio autorizados **GRIVAL® (PSAs y SAGs GRIVAL®)**.

El Certificado de Garantía Integral **CORONA** y **GRIVAL** asegura que usted recibirá la respuesta oportuna si su producto llega a presentar algún defecto en la fabricación, es decir las partes estructurales del producto que no sufren desgaste por el uso diario y la manipulación (cuerpo – chasis), contemplando también las piezas que gozan de algún acabado estético.

Es importante que tenga en cuenta que esta garantía podrá hacerse efectiva siempre y cuando se haya cumplido con las instrucciones de instalación, uso y mantenimiento recomendadas en la respectiva hoja de instrucciones que acompaña el producto. La instalación del producto exige que ésta se haya realizado bajo los parámetros técnicos de plomería que se indican en el Instructivo de Instalación que se encuentra en este documento. La presente garantía no se extiende a aquellos daños o defectos derivados de errores de instalación, uso o mantenimiento, o residuos sólidos en el sistema hidráulico. Al presentarse el reclamo por garantía, **CORONA** y **GRIVAL** podrá enviar un técnico especializado para verificar el cumplimiento de los anteriores requerimientos.

1. GARANTÍA LIMITADA DE 30 AÑOS CORONA Y GRIVAL:

La garantía de 30 años **CORONA** y **GRIVAL** cubre los productos contra defectos de fabricación en cuerpos**, es decir, en las partes estructurales del producto, siempre y cuando se haya cumplido con las instrucciones de instalación, uso y mantenimiento recomendado por el fabricante.

2. GARANTÍA DE 1 AÑO COMPONENTES Y DE ELEMENTOS FUNCIONALES:

No se extiende a aquellas piezas que sufren desgaste por el funcionamiento normal del producto, tales como unidades de selle, manijas, aireadores, componentes electrónicos y eléctricos, juntas de bola, mangueras teleduchas y cabezales extraíbles***, empaques y empaquetaduras de selle, picos flexibles, botones, soportes móviles de teleduchas, hidrojets, que por la manipulación y ambiente pueden desgastarse.

* En todas las menciones que se hagan en este texto de **CORONA** se entenderán incluidas las marcas **CORONA** y **GRIVAL**.

** Ver instructivo de instalación que se encuentra en este documento.

*** Ver Instructivo de instalación que se encuentra en este documento.

3. GARANTÍA DE ACABADOS:

Los acabados superficiales son aquellos que le imprimen una apariencia especial y estética a su producto y además le brindan protección. Para prolongar sus cualidades es vital que la limpieza profunda del producto se haga únicamente con agua y jabón suave y que en el secado y el brillo se utilice un paño de algodón limpio. Dicha limpieza se debe realizar al menos dos (2) veces a la semana, y en zonas costeras a diario debido a la salinidad del ambiente. Por ningún motivo debe usarse elementos abrasivos, ácidos o disolventes para la limpieza del producto. Los acabados pueden variar su apariencia en zonas costeras y/o en ambientes corrosivos. La garantía se extiende en acabado cromado a cinco (5) años para productos con tecnología Dura Chrome, tres (3) años para productos cromados de portafolio de línea, un (1) año para productos promocionales o de temporada. Independientemente de lo anterior siempre que un producto se encuentre en promoción aplicará el término de garantía de un (1) año. En acabados especiales como PVD (Deposición física de vapor) y acabados orgánicos la garantía será de dos (2) años.

4. EXCLUSIONES DE LA GARANTÍA:

- Esta garantía no cubre daños derivados de ejercer una fuerza que exceda los límites de torque permisibles según la norma técnica NTC 1644.
- CORONA y GRIVAL no será responsable de daños causados a otros bienes por efectos de reparación o instalación de los productos o porque el uso que se les dé no sea el especificado.
- CORONA y GRIVAL no será responsable por los daños ocasionados por el cliente por terceros, ni por eventos de fuerza mayor o caso fortuito, o por no seguir las instrucciones de instalación, uso y mantenimiento.
- Esta garantía no cubre eventuales daños a personas u objetos, reparación de instalaciones, costos de materiales o de mano de obra, ni al pago o reposición de productos cuyo problema de funcionamiento o desempeño se relacione con uso inadecuado, por no seguir las instrucciones de instalación y/o almacenamiento indebido.
- La garantía de acabados no cubre la disposición del producto a sustancias que puedan ocasionar un ataque químico o que puedan rayar, quemar, sustraer o alterar su superficie de cualquier forma.

RESPALDO DE MARCA

1. **REPUESTOS ORIGINALES CORONA:** La disponibilidad de repuestos de las partes funcionales como unidades de selle, aireadores, componentes electrónicos, juntas de bola, mangueras teleduchas y cabezales extraíbles, empaques y empaquetaduras de selle, picos flexibles, botones, soportes móviles de teleduchas, hidrojets del producto se garantizará por el término de dos (2) años contados a partir de la fecha de discontinuación del producto y para repuestos relacionados con las partes estéticas como manijas, carcazas y tubulares o narices será de un (1) año contados a partir de la fecha de discontinuación del producto. Tenga en cuenta que de acuerdo con los términos especificados en la garantía y según aplique los repuestos tendrán un costo y los podrá adquirir dirigiéndose al Punto de Servicio Autorizado más cercano o contactándose con la Línea de Atención al Cliente de su país para recibir orientación, que se encuentran más adelante. Nuestros productos han sido diseñados para facilitar su mantenimiento; le recomendamos conservar el instructivo de instalación para dicho propósito.
2. **SERVICIO DE INSTALACIÓN CORONA:** Para contar con una correcta instalación del producto se recomienda solicitar el servicio de instalación CORONA en los Puntos de Servicio Autorizado o a través de la Línea de Atención al Cliente. Tenga en cuenta que este servicio tiene un costo adicional el cual será notificado en el momento de la solicitud del servicio.
3. **REPOSICIÓN POR FALTANTES:** Para los casos donde usted evidencie que hace falta algún componente de su producto, le solicitamos dirigirse al punto de venta donde adquirió el producto para su reposición o contactarse con la línea de atención al cliente.

CONDICIONES PARA HACER EFECTIVA ESTA GARANTÍA

1. Haber seguido las indicaciones establecidas en esta garantía y en las instrucciones de instalación, uso y mantenimiento recomendadas en la respectiva hoja de instrucciones que acompaña el producto.
2. No haber realizado ajustes o modificaciones al producto que alteren su adecuado funcionamiento.
3. Para cualquier reparación anterior, haber utilizado repuestos originales CORONA y GRIVAL.
4. Haberse comunicado con nuestra línea de atención al cliente vía telefónica o por correo electrónico o tener una orden de servicio oficial.

En los casos en que haya vencido la garantía o en los que esta no sea aplicable, usted podrá solicitar el servicio técnico especializado que ofrece CORONA, el cual se facturará a la tarifa vigente en nuestra red nacional de Punto de Servicio Autorizado GRIVAL® (P.S.A GRIVAL®) o al SERVICIO AUTORIZADO GRIVAL® (S.A.G GRIVAL®).

CORONA se reserva el derecho de discontinuar o modificar cualquier producto en cualquier momento sin previo aviso a la red de distribución.

LÍNEAS DE ATENCIÓN AL CLIENTE: Colombia: 018000512030; México: 0018669705030; Costa Rica: 08000121672; Panamá: 18005072382; Ecuador: 1800001065; Perú: 080054124; Venezuela: 08001002573; Bolivia: 800100695; Argentina: 08004442935; República Dominicana: 18887512626

SERVICIO AUTORIZADO GRIVAL® COLOMBIA: S.A.G Montería: Cra. 3 No. 35-43, tel: 7826065 - 3135279974; S.A.G Tunja: Cra. 14 No. 18-50, tel: 7440385 - 3124487058; S.A.G Cartago: Cra. 7 No. 12-26 tel: 2131390 - 3113705392; S.A.G Cúcuta: Av. 11 E No. 9N-28 tel: 5746097 - 3153806593; S.A.G San Andrés Isla: Av. 20 de Julio; Edificio del FED tel: 5123915; S.A.G Manizales: Cra. 20 No. 20 - 13 tel: 8847549 - 3207102806; S.A.G Ibagué: Jordán 4ª. Etapa; Mza. 2; casa 11 tel: 2680267 - 3106280808; S.A.G Rionegro: Kilómetro 3 vía Llano Grande tel: 5372811; S.A.G Arauca: Cra. 23 - Calle 25 Esquina; Barrio Miramar, tel: 8857671; S.A.G V.vicencio: Av. 40 No. 27 - 77, Barrio 7 de Agosto, tel: 6680555 - 3103895622; S.A.G B. Bermeje: Calle 52 No. 14-50, Barrio Colombia, tel: 6110530 - 3176708225; S.A.G Pasto: Cra. 11 No. 16-07, Barrio Fátima, tel: 7202259 - 3137911604; S.A.G Tulúa: Calle 28 No. 23-52, tel: 2447989.

PUNTO DE SERVICIO AUTORIZADO GRIVAL® COLOMBIA: P.S.A Bogotá: Av. Caracas No. 63-63 Chapinero, tel: 3481746 - 3124440022; P.S.A Bogotá Norte: Av. Carrera 45 No. 149-09 Mazurén, tel: 6140241 - 3138697904; P.S.A Bucaramanga: Cra. 16 No. 42-89 Barrio Centro, tel: 6334754 - 3124440024; P.S.A Barranquilla: Calle 84 No. 43-49; Local 2, tel: 3735347 - 3124440023; P.S.A Cartagena: Av. Pedro de Heredia 21-83; local 3, tel: 6455806 - 3124602395; P.S.A Pereira: Calle 20 No. 9-41 tel: 3257269 - 3124440026; P.S.A Medellín: Cra. 49 No. 45-18; Junín con Amador, tel: 5114086 - 3124440021; P.S.A Envigado: El Dorado / Cra. 41 No. 39 Sur 63, tel: 3027993 - 3124604322; P.S.A Cali: Calle 10 No. 42-54, tel: 5525150 - 3124440025.

CORREOS ELECTRÓNICOS DE ATENCIÓN: postventa@incesastd.com, contactenoscorona@corona.com.co

1. NOMBRE DEL PRODUCTO

CONCOLOR® JUNTA ESTRECHA



2. DESCRIPCIÓN DEL PRODUCTO

CONCOLOR® JUNTA ESTRECHA es una boquilla cementicia con desempeño mejorado en abrasión, clasificada como CG2A según la norma NTC 6050-3. Está diseñada a partir de la mezcla en polvo de cemento, agregados finos, aditivos poliméricos (látex) y pigmentos, los cuales se homogenizan fácilmente con agua. Además, presenta una nueva tecnología que evita la formación de hongos y algas creando espacios más higiénicos.

Usos

CONCOLOR® JUNTA ESTRECHA está diseñada para emboquillar las juntas de 1-5 mm en revestimientos de alta y baja absorción como cerámica, revestimientos porcelánicos, piedras naturales (pizarra, granito, mármol) y revestimientos vitrificados (Cristanac) en zonas interiores y exteriores, además de fachadas, balcones, terrazas y piscinas.

3. VENTAJAS

- CONCOLOR® JUNTA ESTRECHA viene lista para usar y no requiere mezclas con otros materiales.
- Inhibe la formación de hongos y algas.
- Disminuye la aparición de eflorescencias (aparecen como una mancha blanquizca) en las boquillas de color oscuro.
- Permite emboquillar juntas de 1-5mm con una textura suave y sin fisuras.
- Está clasificada como CG2A según la norma NTC 6050-3 y por lo tanto presenta un desempeño mejorado en abrasión, es decir, que su desgaste es menor en el tiempo en comparación con las boquillas normales (CG1).
- Ideal para emboquillar todo tipo de revestimiento: cerámica, revestimientos porcelánicos, piedras naturales (pizarra, mármol, granito) y revestimientos vitrificados (tipo Cristanac), en zonas interiores y

exteriores, paredes y pisos, en fachadas exteriores¹, balcones, terrazas y zonas con estanqueidad² (piscinas, fuentes de agua, etc).

- Ofrece una amplia gama de colores.
- Solo basta agregar la cantidad de agua recomendada (3 partes de Concolor® Junta Estrecha por 1 parte de agua).
- Su consistencia cremosa permite excelente trabajabilidad y facilidad de aplicación.
- Permite preparar la cantidad total de la bolsa (5 kg o 2 Kg sin que se fragüe tempranamente en el balde (aprox. 40 min).
- Respaldo y garantía de la marca Corona. Encuentra los detalles en <https://corona.co/garantias>

4. PRESENTACIÓN Y ALMACENAMIENTO

CONCOLOR® JUNTA ESTRECHA se presenta en cajas de 2kg y 5kg en colores variados.

Se debe almacenar bajo techo en un lugar fresco, seco y ventilado, separado del piso y de las paredes. Se sugiere no arrumar más de 5 cajas o bandejas contenedoras (cada bandeja contiene 6 cajas de 5 kg o 12 cajas de 2 kg).

El producto vencerá 12 meses después de su fabricación, conservado en ambientes secos y en su empaque original.

5. PROPIEDADES

Tabla de rendimiento en kg/m²

A continuación se presenta el rendimiento de la boquilla CONCOLOR® JUNTA ESTRECHA (en kg/m²) según el ancho de la junta (en mm) y el formato del revestimiento (en cm).

FORMATO (cm)	ANCHO DE JUNTA			
	2 mm	3 mm	4 mm	5 mm
10x10x0,9	0,65	0,97	1,30	1,62
20x20x0,9	0,32	0,49	0,65	0,81
30x30x0,9	0,22	0,32	0,43	0,54
30x60x0,9	0,16	0,24	0,32	0,41
40x40x0,9	0,16	0,24	0,32	0,41

El consumo real del producto depende del estado de la superficie sobre la cual se aplique. Ver en la sección 7 las recomendaciones de ancho de juntas mínimos en relación con el tamaño del revestimiento.

¹ Para instalación de fachadas se recomienda hidrofugar la junta con Superfachada Paraguas®.

² Para instalación en zonas húmedas (terrazas, piscinas, fuentes, etc) se recomienda el Concolor de color blanco o súper blanco.

CONCOLOR® JUNTA ESTRECHA

Características en estado seco

Densidad suelta en polvo	1.0 ±0.1 g/cm ³ .
Color(es)	Variados.

Características en estado fresco (CONCOLOR® JUNTA ESTRECHA + más agua)

Consistencia	Cremosa.
pH	Aprox. 11.
Densidad	1.8 ± 0.1 g/cm ³ .
Relación de agua en la mezcla	3 partes de CONCOLOR® JUNTA ESTRECHA por 1 parte de agua (medidas en volumen).
Duración de la mezcla en balde	40 minutos.
Tiempo de espera para acabado	30 minutos a partir de que la junta se observe opaca.
Tráfico peatonal ligero	24 horas.
Puesta en servicio	>10 días.

Prestaciones finales

Determinadas según los procedimientos de las normas NTC 6050-3 y NTC 6050-4.

Característica	Valor
Resistencia a la flexión (MPa)	≥2.5
Resistencia a la compresión (MPa)	≥15
Absorción de agua a 30 min (g)	≤5
Absorción de agua a 240 min (g)	≤10
Retracción (%)	≤0.3
Resistencia a la abrasión (mm ³)	≤1000

El desempeño en obra dependerá de los métodos de instalación y las condiciones del sitio.

6. INSTRUCCIONES DE USO Y LIMPIEZA**PREPARACIÓN DE LA SUPERFICIE O SOPORTE**

- Antes de emboquillar las juntas se debe asegurar que estén secas y limpias, sin polvo, grasas, pintura, exceso de adhesivo, lechada de cemento o cualquier otro tipo de impureza. Asegurar que las juntas estén vacías en al menos 2/3 partes del espesor del revestimiento.
- Remueva el polvo, exceso de adhesivo o cualquier otro contaminante que pueda causar cambio de color o tono en la junta.

PREPARACIÓN DE LA MEZCLA

- Homogenice el polvo que se encuentra dentro de la bolsa de CONCOLOR® JUNTA ESTRECHA antes de utilizarla.
- En un recipiente limpio verter 1 parte de agua limpia por 3 partes de CONCOLOR® JUNTA ESTRECHA (medidas en volumen).
- Mezcle a baja velocidad con una mezcladora (300 rpm aproximadamente) durante 1 minuto.

- Deje reposar la mezcla mínimo 5 minutos.
- Vuelva a mezclar nuevamente el producto durante 1 minuto, sin agregar agua.
- A temperaturas mayores a 35°C puede ocurrir una rápida evaporación de agua adicionada a la mezcla, ocasionando un secado rápido. Si el producto se pone rígido antes de usarlo totalmente (40 minutos aproximadamente) mezcle nuevamente, sin agregar agua, para continuar utilizándolo.

APLICACIÓN DEL PRODUCTO

- Aplique la mezcla de CONCOLOR® JUNTA ESTRECHA con una espátula de caucho, en forma diagonal a la dirección de las juntas, presionando para que la mezcla pueda entrar en estas, cuidando que el producto quede compacto y libre de vacíos, hendiduras o fisuras.

LIMPIEZA DEL PRODUCTO

- Para la limpieza inicial después de la instalación, permita que el material adquiera suficiente dureza superficial para evitar dañarlo, usualmente entre 20-30 minutos dependiendo de la temperatura y humedad relativa del sitio de instalación. Debe comprobarse al tacto que el material no se adhiera al dedo.
- Remueva el exceso del producto en la superficie del revestimiento con una esponja de espuma rígida ligeramente húmeda. Esta limpieza debe realizarse de la misma forma en que se realizó la aplicación, es decir limpiando en forma diagonal a la dirección de la junta.
- Tenga presente enjuagar la esponja periódicamente con agua limpia. Evite poner en contacto la boquilla con agua en exceso, esto causa cambios en el color y aparición de eflorescencias.
- Realice la segunda limpieza después de aproximadamente 2 horas con un paño limpio y seco. Limpie la superficie del revestimiento en forma diagonal al sentido de la junta. Tenga cuidado con el polvo que pueda estar sobre el revestimiento pues podría impregnar la junta ocasionado contaminaciones y cambios de tono.

7. PRECAUCIONES Y LIMITACIONES

- Las condiciones de obra (como limpieza de la junta, tipo de herramientas, limpieza de agua, exposición a los rayos del sol, humedad, exposición prolongada al agua y el paso del tiempo, entre otros) el tipo de revestimiento y su grado de absorción pueden afectar el tono final del producto y puede variar la uniformidad del color en toda la junta instalada., por lo tanto, realice una prueba preliminar de 10 m² para controlar que el color en la junta sea el esperado. Deje fraguar por lo menos 24 horas y haga una revisión de lo instalado. Si observa cambios en la tonalidad o el color no es el esperado, suspenda inmediatamente la instalación y comuníquese a la línea de servicio al cliente 018000512030. Si no realiza la prueba y/o si realizada la prueba continúa instalando, no se aceptará ningún tipo de reclamación sobre la instalación para ser evaluada.

CONCOLOR® JUNTA ESTRECHA

- La etiqueta que indica el color en el empaque del producto es solo una guía. El tono del color puede presentar variaciones una vez aplicado el producto.
 - CONCOLOR® JUNTA ESTRECHA debe ser aplicado al menos 24 horas después de la instalación del revestimiento, asegurándose que el adhesivo esté seco y que los revestimientos estén bien fijados. Si la temperatura ambiente es menor de 10°C se debe esperar 72 horas antes de instalar.
 - CONCOLOR® JUNTA ESTRECHA debe ser mezclado en los tiempos recomendados en esta ficha técnica. De otra forma pueden ocurrir cambios de tonalidad o aparición de manchas.
 - CONCOLOR® JUNTA ESTRECHA está diseñado para juntas desde 1mm de espesor hasta 5 mm. Para un desempeño óptimo de la boquilla, se recomienda que las juntas sean mínimo de 2mm para revestimientos menores de 30cm, y mayores de 3mm para revestimientos de más de 30cm.
 - No realizar juntas a tope, pues ello impide una buena penetración del producto dentro de la junta, desfavoreciendo la adherencia y el funcionamiento de todo el sistema instalado.
 - No mezcle el producto con cemento de ningún tipo, arena, blanco de zinc, dióxido de titanio, ni otros productos.
 - El agua, los recipientes y las herramientas de trabajo deben estar limpias antes de entrar en contacto con CONCOLOR® JUNTA ESTRECHA.
 - No agregue más agua de la indicada en la preparación del producto ni durante su aplicación. Esto puede ocasionar contracciones excesivas, fisuración, aparición de eflorescencias y tonalidades de color diferente. Además puede producir hundimiento de la junta instalada, afectando la estética del revestimiento.
 - CONCOLOR® JUNTA ESTRECHA es una fórmula a base de cemento portland susceptible a la formación de eflorescencias. Esta formación de carbonato de calcio que aparece sobre el producto puede ser también causado por la humedad residual contenida en el pegante o en el mortero, o por humedad ascendente las cuales no obedecen a defectos de calidad del Concolor.
 - No realice la aplicación en superficies contaminadas con polvo, grasa, aceite y suciedad, ya que esto ocasiona pérdida de adherencia, texturas rugosas y cambio de color.
 - No realice la aplicación sobre boquilla ya existente, esto ocasiona desprendimientos y cambios de color.
 - Mantenga el área donde se aplicó el producto libre de tráfico por lo menos 24 horas
 - En piscinas asegure que el llenado no sea antes de 15 días y que el agua de la piscina en todo momento cumpla con pH neutro (7.2 a 7.6), cloro residual libre (1 a 3 mg/L), dureza total (200 y 400 mg/L) y alcalinidad total (80 y 140 mg/L). Si las condiciones no se cumplen existirá una pérdida de la resistencia de la boquilla y un deterioro inminente de la junta. Además, se deben seguir las indicaciones de las sustancias que utiliza para el control de todos los parámetros, entre ellas la dilución y cantidad de producto por m³ de agua, etc.
- Igualmente, asegúrese de cumplir con los otros parámetros establecidos en la Resolución Número 1618 De 7 Mayo de 2010 emitida por el Ministerio de Protección Social.
- CONCOLOR® JUNTA ESTRECHA contiene dentro de su formulación cemento portland. Por tanto, la prolongada exposición a sustancias ácidas y/o altas concentraciones de cloro ponen en riesgo las resistencias mecánicas del producto, pueden alterar su color y se pueden formar eflorescencias
 - La aplicación en temperaturas ambiente menores de 5°C puede ocasionar tiempos largos de secado del producto ocasionando hundimientos de la junta instalada.
 - En temperaturas ambiente mayores a 35°C puede ocurrir una rápida evaporación de agua del producto, ocasionando un secado rápido del mismo.
 - No emboquille las juntas de expansión/movimiento con CONCOLOR® JUNTA ESTRECHA. El producto no permite el libre movimiento en las juntas.
 - No debe utilizarse en áreas donde existan condiciones de acidez.
 - Si la limpieza se realiza omitiendo las indicaciones de limpieza que se encuentran en esta ficha técnica (cuando al tacto con la junta hay adherencia del producto), las juntas pueden vaciarse parcialmente y tiene mayor probabilidad de presentar tonalidades diferentes en su color.
 - En caso de aplicación en climas calurosos, secos o con alta ventilación o revestimientos muy absorbentes, humedecer las juntas con agua limpia antes de comenzar la aplicación.
 - Use CONCOLOR® ANTIMANCHAS cuando requiera resistencia a químicos y no formación de eflorescencias en la superficie instalada.(ver ficha técnica del productowww.corona.co).
 - Se recomienda hacer limpieza de las juntas después de 28 días de instalado el CONCOLOR® JUNTA ESTRECHA, con cepillo de cerdas suaves y limpiadores recomendados para este uso.
 - No utilizar ningún limpiador de pH ácido en juntas de color oscuro (negras, azul, ladrillo. etc).

CONCOLOR® JUNTA ESTRECHA

8. EXCLUSIONES DE GARANTIA

Los siguientes eventos no están cubiertos por esta garantía y por lo tanto, los gastos y costos derivados de los mismos no serán asumidos por Corona, aunque sucedan durante el período de garantía:

- 1- La variación de color y las eflorescencias, debido a que son condiciones normales de los productos a base de cementos hidráulicos y por lo tanto no constituyen defectos de fabricación.
- 2- Problemas, defectos y daños derivados de la no atención de las instrucciones de instalación y uso las cuales se encuentran en el empaque y las fichas técnicas. Esto incluye, pero no se limita a:
 - a. Problemas o mala instalación del producto.
 - b. Mezcla del producto con cualquier elemento diferente al agua.
 - c. Daños derivados de la incorrecta dosificación de agua de amasado.
 - d. Omisión o uso incorrecto de llana de goma.
 - e. Omisión de los tiempos establecidos en la ficha técnica para los procesos de limpieza requeridos.
 - f. Omisión o incorrecto uso de las dimensiones de las juntas y de la limpieza de las mismas.
 - g. Omisión de los tiempos establecidos en la ficha técnica para la transitabilidad y/o puesta en uso de la instalación.
- 3- Omisión de las condiciones establecidas en la ficha técnica para el uso en piscinas.
- 4- Problemas, defectos y daños causados por un mantenimiento inadecuado, o la limpieza del producto con elementos no recomendados como químicos, abrasivos, ácidos, disolventes o herramientas de aseo diferentes a las recomendadas en la ficha técnica.
- 5- Desgaste normal del producto por su uso o el paso del tiempo.
- 6- Eventos en los que el producto ha sido intervenido o reparado por cualquier persona o centro de servicio no autorizado por Corona.
- 7- Reclamos relativos a los defectos obvios o evidentes en la apariencia y color con posterioridad a la instalación.
- 8- Daños causados a otros bienes como consecuencia de la instalación del producto.
- 9- Problemas, defectos y daños causados por el contacto con elementos extraños tales como humedades permanentes por fugas de agua, elementos vibratorios, sismos o elementos que imposibiliten su correcto funcionamiento.
- 10- Daños que ocurran al producto durante su transporte o instalación que no sean imputables a Corona.
- 11- Problemas, defectos y daños derivados de la omisión de utilizar en las aplicaciones que forman parte de la instalación los productos que se indican en la ficha técnica del producto.
- 12- Producto endurecido después de la fecha de vencimiento descrita en el empaque.

Por favor tenga en cuenta que conforme al Estatuto de Protección al Consumidor el productor se exonerará de hacer efectiva la garantía cuando los problemas, defectos y daños se deriven de: a) La fuerza mayor o caso

fortuito; b) El hecho de un tercero; c) El uso indebido del producto por parte del consumidor; y d) no atender las instrucciones de instalación, uso o mantenimiento indicadas en el manual de producto y en la garantía.

9. PRODUCTOS COMPLEMENTARIOS

Los siguientes productos Corona son compatibles a CONCOLOR® JUNTA ESTRECHA.

Rascador de juntas Rubi: Para eliminar residuos de pegante en las juntas.

Poliuretano 100%: Para rellenar las juntas de expansión/dilatación.

Sellador de Juntas Corona: Para proteger la junta después de emboquillar.

Limpiador de Juntas-Corona: Para realizar la limpieza de las juntas (Este producto úselo máximo 2 veces al año). No recomendado para colores oscuros de boquilla.

Además, crucetas o separadores de juntas y llanas según formato de revestimiento.

10. CONSTRUCCIÓN SOSTENIBLE

Producto	Tipología de producto	VOC calculados máximos(*)	Materiales regionales (distancia < 800 km)
Concolor® Junta Estrecha	Polvo	0.00g/l	Sabaneta (Ant.)
Contenido de materiales post-industriales (% en peso)			0

(*) Calculados con base en la participación de liberadores de VOC's en base húmeda.

11. MEDIDAS DE SEGURIDAD

Toxicidad: Manténgase fuera del alcance de los niños. Evite el contacto del producto con la piel y los ojos, así como la manipulación en áreas cerradas. No ingiera ni inhale.

Se recomienda el uso de protección respiratoria certificada, guantes, mangas protectoras para la piel o camisa de manga larga y gafas durante la manipulación del producto. Este producto no es inflamable.

12. SEGURIDAD AMBIENTAL

No existen datos ambientales que indiquen nocividad de este producto para el medio ambiente. Con el fin de evitar la contaminación se debe tener en cuenta lo siguiente:

SUELO

Los desechos o residuos del producto deben disponerse en rellenos sanitarios controlados y/o escombreras autorizadas. El empaque del producto es un residuo reciclable.

AIRE

Evite la dispersión del producto y la generación de material particulado (polvo). Para ello, al verter el

CONCOLOR® JUNTA ESTRECHA

contenido de los empaques, hágalo desde una altura moderada (no superior a 50cm).

AGUA

Evite que el producto sea vertido en el alcantarillado o en fuentes de agua. En caso de existir derrames al alcantarillado, realice una limpieza de este y termine de retirar los residuos con abundante agua.

Para mayor información sobre medidas de seguridad y manejo ambiental del producto consulte la Hoja de Seguridad del Producto que la encuentra en <https://corona.co/productos/boquillas/concolor-junta-estrecha/p/993057501>

13. NOTAS LEGALES

La información proporcionada en esta Ficha de Técnica de Producto, está concebida solamente como una guía para el uso del CONCOLOR® JUNTA ESTRECHA, y es suministrada de buena fe basados en la experiencia y la práctica de CORONA® sobre los productos que han sido evaluados desde el desempeño, almacenamiento, manipulación y aplicados bajo condiciones controladas de acuerdo con las recomendaciones de CORONA®, por lo que no debe considerarse como una garantía o especificación de calidad.

Debido a la gran variedad de sustratos, materiales, condiciones de bodegaje y obras diferentes, y que tanto la preparación de superficie como la aplicación dependen de la mano de obra, no es posible dar alguna garantía que esté relacionada con su transporte, comercialización o capacidad para un desempeño particular, además ningún compromiso de cualquier relación legal ya sea a partir de esta información, recomendación escrita o a partir de otra asesoría ofrecida tampoco puede ser relacionado como una garantía. Por esta razón se hace énfasis en que el usuario del producto debe hacer sus evaluaciones previas, tanto en aplicación como en el desempeño deseado.

La garantía ofrecida por CORONA®, sólo cubre los defectos de fabricación que incidan en la calidad, idoneidad y seguridad de sus productos, conforme a lo establecido en el empaque de los mismos, en la ficha técnica, documento de garantía y/u hoja de seguridad entregada al cliente.

CORONA® no es responsable de cualquier garantía de aptitud para un uso o propósito particular de cada cliente.

A nuestro entender, la información técnica que incluimos es precisa y correcta. Toda la información técnica e instrucciones publicadas están sujetas a cambio sin previo aviso.

Todo usuario del CONCOLOR® JUNTA ESTRECHA, debe hacer referencia siempre a la versión más actualizada de Ficha Técnica del Producto y Hoja de Seguridad las cuales pueden ser solicitadas o consultadas en la Página Web.



Ficha Técnica



Candado Serie Aleman 800

Candado Aleman 800 - 800 Plus

Información técnica

candado en cuerpo de latón que retiene la llave al estar abierto.

Opción de cobertura de caucho para intemperie, llave multipunto, posibilidad de igualamiento y amaestramiento.

Operación

Mecánica.

Cantidad de llaves

2

Dimensiones

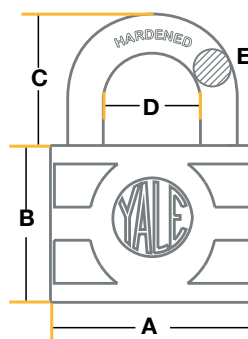

Medidas en mm

	A	B	C	D	E
840	49	46	20	24	8
850	53	47	24	25	10
870	66	50	30	34	11
870P	66	50	30	34	11

Materiales

Gancho:

Acero endurecido - 54 HRC a 62 HRC anti-segueta.

Cuerpo:

Latón.

Cilindro - Llaves:

Cilindro en latón, llaves en latón niquelado.

Pines:

5 pines

(6 pines en llave multipunto).

Productos disponibles

SKU	Descripción	
0002001	Candado serie Alemana 800 - 40mm	
0002002	Candado serie Alemana 800 - 50mm	
0002003	Candado serie Alemana 800 - 70mm	
0002011	Candado serie Alemana 800 - 40mm B	
0002012	Candado serie Alemana 800 - 50mm B	
0002013	Candado serie Alemana 800 - 70mm B	
0002070	Candado serie Alemana 800 - 70mm Plus	
0002072	Candado serie Alemana 800 - 70mm Plus B	

Compatible con

N.A

Acabado/Color



Latón pulido.

Empaque

Empaque individual:	Caja o blister según corresponda.
Empaque master:	Medidas: 200 x 160 x 195 mm
Cantidad de unidades:	870: 40 por caja 850: 45 por caja 840: 56 por caja
Plantilla de instalación:	N.A.
Accesorios:	N.A.

Ensayos de laboratorio

Ciclos/Estándar:	50.000 ciclos / ANSI BHMA A156.2 -2011
Impacto/Referencia/Estándar:	2 impactos de 3 kg/870/ASTM F883-04
Corrosión/ grado/ estándar:	5% del área expuesta oxidada/ISO 4628 /ASTM B-117

Nota: N.A indica que la especificación no aplica para el producto.

Garantía

De por vida, por defectos de fabricación.

Especificaciones instalación

Backset (mm):	N.A.
Espesor puerta (mm):	N.A.
Ancho puerta (mm):	N.A.
Peso puerta (kg):	N.A.
Mano:	N.A.

Para más información sobre este producto visita:

 [Página web
www.yalehome.com.co](http://www.yalehome.com.co)

 [Instagram
yalehomecolombia](https://www.instagram.com/yalehomecolombia)

 [Whatsapp
+57 318 365 9422](https://www.whatsapp.com/business/profile/yalehomecolombia)

 [Facebook
YaleHomeColombia](https://www.facebook.com/YaleHomeColombia)



Pomo Denver

Pomos / Denver

Información técnica

Cerradura cilíndrica para uso en interiores y exteriores, de fácil instalación para puertas metálicas y de madera de 35 a 45 mm de espesor.

Pestillo de seguridad excepto la de baño reversible, backset de 60 mm acabado en níquel satinado US15.

Llaves en latón niquelado para 5 pines.

Operación

Llave mecánica.
Función baño con pala.

Cantidad de llaves

2

Dimensiones

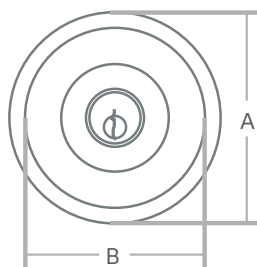

Medidas en mm	
A	B
64,5	53

Materiales

Cubierta - Roseta frontal:

Acero inoxidable 4030

Pestillo:

Zamak niquelado.

Cilindro - Llaves:

Cilindro en Zamak - llaves en acero.

Número de pines:

5 pines.

Acabado/Color



Acero inoxidable
US32D

Productos disponibles

SKU	Descripción
0006746	Pomo Denver US32D Alcoba
0006747	Pomo Denver US32D Entrada
0006748	Pomo Denver US32D Baño

Garantía

1 año.

Empaque

Empaque individual:	Medidas: 280 x 68 x 73 mm.
Cantidad de unidades:	20 unidades por caja.
Plantilla de instalación:	Incluida.
Instructivo:	Incluido.
Accesorios:	Cantonera.

Especificaciones instalación

Backset (mm):	60 mm.
Espesor puerta (mm):	35 a 45 mm.
Ancho puerta (mm):	N.A
Peso puerta (kg):	N.A
Mano:	Reversible.

Ensayos de laboratorio

Ciclos/Estándar:	200.000 ciclos / ANSI BHMA A156.2 - 2011.
Corrosión/Grado/estándar:	5% del área expuesta oxidada / ISO 4628 - ASTM B117.

Nota: N.A indica que la especificación no aplica para el producto.

Para más información sobre este producto visita:

 Página web
www.yalehome.com.co

 Instagram
[yalehomecolombia](https://www.instagram.com/yalehomecolombia)

 Whatsapp
[+57 318 365 9422](https://wa.me/573183659422)

 Facebook
[YaleHomeColombia](https://www.facebook.com/YaleHomeColombia)

PINTUTRÁFICO ACRÍLICA BASE SOLVENTE

Ideal para la demarcación y señalización de carreteras, calles, autopistas, parqueaderos, bodegas e industrias en general

DESCRIPCIÓN

Pintura 100% acrílica pura para demarcación horizontal, con excelente visibilidad diurna y nocturna, resistente a la abrasión severa y a gran variedad de contaminantes, durable y de rápido secamiento.

USOS

Demarcación y señalización de carreteras, aeropuertos, calles, autopistas, parqueaderos, pisos de almacenes, bodegas e industrias en general, aplicadas sobre pavimentos rígidos y flexibles. Tanto para aplicación de metros cuadrados como lineales.

VENTAJAS Y BENEFICIOS

- ✓ No contiene metales pesados
- ✓ Excelente retención de color
- ✓ Fácil aplicación
- ✓ Buena adherencia para repinte
- ✓ No contiene pigmento a base de cromo y plomo
- ✓ Retención de Microesferas
- ✓ Alta durabilidad y Adherencia



CUMPLIMIENTO DE NORMAS

Pintura diseñada según la norma NTC 1360.

La correcta aplicación, con adición de microesferas cumple las especificaciones de la NTC 4744.

ESPECIFICACIONES TÉCNICAS

PROPIEDAD	RANGO		UNIDADES
Sólidos por volumen	100		%
Densidad	5.40	5.52	kg/gal
Viscosidad (ASTM 562)	80	90	KU
Método de Aplicación	Brocha, rodillo, equipo automático		
No Pick Up (ASTM-D711-98)	6	12	Minutos
Rendimiento (metros cuadrados a 12 mils secos)	6.2		m ² /gal
Rendimiento (metros lineales, 12 cm y 9 mils secos)	71		m/gal

NOTA: Para el rendimiento práctico se deben tener en cuenta las pérdidas de pintura durante mezcla y aplicación.

INSTRUCCIONES DE USO

Preparación de la Superficie

Asegurar que la superficie está seca y libre de polvo, grasa y suciedad.

Remover pintura anterior en caso de que tenga mala adherencia.

El proceso de señalización no se debe realizar cuando se prevean o se presenten lluvias. Realizar imprimación para concreto nuevo debido a álcalis y porosidad.

Homogenizar antes de su uso. El producto tiene viscosidad de aplicación, no se recomienda dilución excepto en situaciones de alta temperatura, diluyendo máximo en un 2% con los solventes 21121 o 21204. La limpieza de los equipos se realiza con thinner 21219 o ajustador 21126.

Solo se pueden aplicar sobre pavimentos rígidos o flexibles que lleven mínimo 28 días de construidos, en caso contrario realice una señalización temporal, de bajo espesor de película (alrededor de 7 mils húmedos), posterior al curado del pavimento proceda con la aplicación de la capa completa del recubrimiento. En concretos, para obtener mejores niveles de adherencia se recomienda imprimir con el Imprimante Acrílico Negro 13759, a un espesor de 8 mils húmedos. La durabilidad dependerá del tipo y estado de pavimento, volumen y tipo de tráfico, geometría de la vía, la preparación de superficie y la aplicación. En zonas de canteras, derrumbes y construcciones donde se tiene arena continuamente, la durabilidad será afectada.

Se recomienda cerrar la vía entre 40 minutos a una hora.

ADICIÓN DE MICROESFERAS

Para sembrado de microesferas se recomienda adicionar inmediatamente después de la aplicación la referencia 13716 o 13704.

Se recomienda sembrar entre 400 y 500 gramos de microesferas por metro cuadrado aplicado

TEMPERATURA DE APLICACIÓN

Temperatura ambiental		Temperatura del sustrato	Humedad relativa
Mínima	7 °C	7 °C A 48 °C	30 % a 85 %
Máxima	35 °C		

NOTA: Evitar aplicar por debajo de 7 °C temperatura ambiente y siempre el sustrato 3 grados por encima del punto de rocío.

PRESENTACIONES

5 Galones – 18.92 Litros

50 Galones – 189.25 Litros

CÓDIGOS

REFERENCIA	EBS
Blanco 13722	10015687 Caneca
	10017277 Tambor
Amarillo 13723	10015688 Caneca
	10017277 Tambor
Negro 13739	10010372 Caneca

ESTABILIDAD DEL PRODUCTO

La estabilidad del producto en el envase es de 18 meses contados a partir de la fecha de fabricación indicada en el código de barras. Pasado este tiempo el producto puede estar en buen estado, pero se recomienda su revisión por parte del Servicio Técnico Pintuco®. Una vez abierto el envase, el producto debe ser utilizado en el menor tiempo posible siguiendo las recomendaciones de almacenamiento.

RECOMENDACIONES DE SEGURIDAD Y AMBIENTE

Para mayor información consulte la ficha de datos de seguridad del producto.

INFORMACIÓN Y ASESORÍA

Para mayor información, otros usos o asesoría, consulte al Asesor Técnico a al área de Servicio al cliente 018000 111 247 o desde Medellín 325 25 23.

NOTAS LEGALES:

Toda la información contenida en esta ficha no constituye garantía expresa o implícita sobre el comportamiento del producto, porque las condiciones de uso, preparación de superficie, aplicación y almacenamiento están fuera de nuestro control. El empleo de este producto en usos y/o condiciones diferentes a las expresadas en esta ficha técnica, queda a riesgo del comprador, aplicador y/o usuario. Pintuco Colombia S.A. se reserva el derecho de modificar esta literatura técnica sin previo aviso, sin que esto signifique disminución de la calidad de los productos. Para otros usos, asesoría o información, se recomienda consultar previamente con al área de servicio técnico. La garantía de resultados depende de las condiciones específicas de aplicación.

Este producto fue elaborado por Pintuco Colombia S.A., cuyo sistema de gestión de Calidad / Ambiental / Seguridad y Salud Ocupacional está certificado conforme a las normas ISO 9001, ISO 14001 e ISO 45001

La importancia de utilizar el tipo y calidad de los agregados no debe ser subestimada pues los agregados finos y gruesos ocupan comúnmente de 60 a 70% del volumen de concreto, e influyen notablemente en las propiedades del concreto recién mezclado, y en la durabilidad del concreto endurecido.

Los agregados finos comúnmente consisten en arena natural o material triturado, siendo la mayoría de sus partículas menores que 5mm. Los agregados gruesos consisten en grava o una combinación de gravas o agregado triturado cuyas partículas sean predominantemente mayores que 5mm y generalmente entre 9.5mm y 38mm Algunas de las propiedades más importantes de los agregados son:

Granulometría: La granulometría es la distribución de los tamaños de las partículas de un agregado, tal como se determina por análisis de tamices. El tamaño de la partícula del agregado se determina por medio de tamices de malla de alambre con aberturas cuadradas de dimensión estandarizada.

Peso volumétrico: El peso volumétrico de un agregado, es el peso del agregado que se requiere para llenar un recipiente con un volumen unitario especificado. El peso volumétrico aproximado de un agregado usado en un concreto de peso normal varía de aproximadamente 1.2 t/m³ a 1.85 t/m³.

Peso específico: El peso específico (densidad relativa) de un agregado es la relación de su peso respecto al peso de un volumen absoluto igual de agua (agua desplazada por inmersión). Se usa en ciertos cálculos para proporcionamientos de mezclas y control.

Absorción: La absorción de los agregados se determina con el fin de controlar el contenido neto de agua en el concreto y se puedan determinar los pesos correctos de cada mezcla.

Grupo Cementos de Chihuahua ofrece su disponibilidad de los siguientes productos por localidad de planta de agregados:

Planta de agregados Chihuahua:

Producto:	Código:
Grava triturada 3/4" (Grava No. 67 según ASTM C-33)	AGCAL034
Grava de 3/8" Sello 3A	AGCAL038
Grava triturada 1" (Grava No.57 según ASTM C-33)	AGCAL100
Grava 1 1/2" para concreto (Grava No. 467 según ASTM C-33)	AGCAL112
Polvillo cálcico	AGCAL001
Arena caliza 3/16"	AGPOL316
Base triturada Corte Sur	AGCALBASS

Planta de agregados Juárez:

Producto:	Código:
Grava triturada 3/4" (Grava No. 67 según ASTM C-33)	AGCAL034
Grava de 3/8" Sello 3A	AGCAL038
Arena caliza 1/4"	AGPOL014
Arena caliza 5/16"	AGPOL516
Arena sílica	AGARE001
Base triturada	AGCALBAS

Planta de agregados Samalayuca:

Producto:	Código:
Grava de 3/4" (Grava No. 67 según ASTM C-33)	AGCAL034
Grava de 3/8" Sello 3A	AGCAL038
Arena caliza 5/16"	AGPOL516
Grava 5"	AGCAL005
Base triturada	AGCALBAS

Especificaciones de productos:

Grava triturada 3/4": [AGCAL034]

Descripción: Agregado grueso que consiste de material triturado extraído de rocas calizas cuyo tamaño máximo es de 25.4 mm (3/4") a 2,36 mm (malla #8).

Usos y aplicaciones: Se utiliza principalmente para la fabricación de concretos con resistencias normales a la compresión, elaboración de asfalto y en algunos casos puede ser utilizada para ornato en estacionamientos, patios, etc.

Prueba:	Unidad de Medida:	Malla:	Rango de Control:	Norma de referencia
Límites Granulométricos	%	Malla 1 ½"	100	NMX-C-111
		Malla 1"	95-100	
		Malla ½"	25-60	
		Malla No. 4	0-10	
		Malla No. 8	0-5	

Prueba:	Unidad de Medida:	Rango de Control:	Norma de referencia
Materiales finos que pasan por la criba 0.075 mm (malla No. 200)	%	2,0 % Max	NMX-C-111

Propiedades físicas de la Grava 3/4":

Peso específico relativo: 2.60 – 2.70

Peso volumétrico sin compactar: 1.45 – 1.50 t/m³

Peso volumétrico compactado: 1.50 – 1.60 t/m³

Prueba:	Unidad de Medida:	Rango de Control:	Norma de referencia
Perdidas por lavado	%	12,0 % Max	Rangos internos

Grava 3/8" Sello 3A: [AGCAL038]

Descripción: Agregado grueso producto de material triturado extraído de rocas calizas cuyo tamaño máximo es de 9,5 mm (3/8") a 1,18 mm (malla #16). Cumple con los requisitos de calidad establecidos en la norma NMX-C-111 Vigente "Agregados para Concreto - Especificaciones"

Usos y aplicaciones: Es utilizado principalmente para fabricar Block y Prefabricados de concreto, elaboración de concreto asfáltico y como sello de carpetas asfálticas en carreteras.

Grava 5": [AGCAL005]

Prueba:	Unidad de Medida:	Rango de Control:	Norma de referencia
Perdidas por lavado	%	2,0 % Max	Rangos internos

Arena caliza 5/16": [AGPOL516]

Descripción: Es un agregado fino producto de la trituración de rocas calizas y cuyo tamaño máximo es de 7,9 mm (5/16") a finos.

Usos y aplicaciones: Se utiliza para la fabricación de diferentes tipos de block y prefabricados, mezclas de morteros, así como para la construcción en general.

Prueba:	Unidad de Medida:	Malla:	Rango de Control:	Norma de referencia
Límites Granulométricos	%	Malla 1/2"	100	NMX-C-111
		Malla 3/8"	85-100	
		Malla No. 4	10-30	
		Malla No. 8	0-10	
		Malla No. 16	0-5	

Prueba:	Unidad de Medida:	Malla:	Rango de Control:	Norma de referencia
Límites Granulométricos	%	Malla 3/8"	100	Rangos internos
		Malla No. 4	85-100	
		Malla No. 8	40-75	
		Malla No. 16	25-55	
		Malla No. 30	15-45	
		Malla No. 100	5-25	

Prueba:	Unidad de Medida:	Rango de Control:	Norma de referencia
Materiales finos que pasan por la criba 0.075 mm (malla No. 200)	%	3,0 % Max	NMX-C-111

Prueba:	Unidad de Medida:	Rango de Control:	Norma de referencia
Materiales finos que pasan por la criba 0.075 mm (malla No. 200)	%	14,0 % Max	Rangos internos

Propiedades físicas:

Peso específico relativo: 2.60 – 2.70

Peso volumétrico sin compactar: 1.50 – 1.70 t/m³

Peso volumétrico compactado: 1.55 – 1.60 t/m³

Arena caliza 1/4": [AGPOL014]

Prueba:	Unidad de Medida:	Malla:	Rango de Control:	Norma de referencia
Límites Granulométricos	%	Malla 3/8"	100	NMX-C-111
		Malla No. 4	95-100	
		Malla No. 8	80-100	
		Malla No. 16	50-85	
		Malla No. 30	25-60	
		Malla No. 50	10-30	
		Malla No. 100	2-10	

Arena caliza 3/16"

Descripción: Es un agregado fino producto de la trituración de rocas calizas y cuyo tamaño máximo es de 4.76 mm (3/16") a finos.

Usos y aplicaciones: Se utiliza para la elaboración de concretos y morteros de albañilería

Prueba:	Unidad de Medida:	Malla:	Rango de Control:	Norma de referencia
Límites Granulométricos	%	Malla 3/8"	100	Rangos internos
		Malla No. 4	95-100	
		Malla No. 8	80-100	
		Malla No. 16	50-85	
		Malla No. 30	25-60	
		Malla No. 50	10-30	
		Malla No. 100	2-10	

Prueba:	Unidad de Medida:	Rango de Control:	Norma de referencia
Perdidas por lavado	%	12,0 % Max	Rangos internos

Propiedades físicas:

Peso específico relativo: 2.60 – 2.70

Peso volumétrico sin compactar: 1.70 – 1.75 t/m³

Peso volumétrico compactado: 1.75 – 1.85 t/m³

Base triturada Corte sur/Base triturada:[AGCALBASS]/[AGCALBAS]

Descripción: Material que se obtiene como producto de la trituración de rocas calizas, los tamaños de las partículas están en un rango de 35,7 mm (1 1/2") a finos.

Usos y aplicaciones: Se utiliza para la estructura de cuerpos de terrecerías (bases, sub bases y terraplenes) en la construcción de pavimentos, carreteras, naves industriales, etc. Así como también para mejorar la calidad de suelos plásticos y dar más garantía de servicio a los concretos asfálticos e hidráulicos.

Propiedades físicas:

Peso volumétrico sin compactar: 1.55 – 1.65 t/m³

Peso volumétrico compactado: 1.65 – 1.75 t/m³

Arena sílica: [AGARE001]

Prueba:	Unidad de Medida:	Malla:	Rango de Control:	Norma de referencia
Límites Granulométricos	%	Malla 3/8"	100	Rangos internos
		Malla No. 4	90-100	
		Malla No. 8	80-100	
		Malla No. 16	70-90	
		Malla No. 30	50-75	
		Malla No. 50	20-50	
		Malla No. 100	0-20	

Prueba:	Unidad de Medida:	Rango de Control:	Norma de referencia
Materiales finos que pasan por la criba 0.075 mm (malla No. 200)	%	4,0 % Max	Rangos internos

FICHA TÉCNICA / VERSIÓN 2.

ARENA INDUSTRIALIZADA PARA CONCRETO



IMAGINA TODO LO QUE
PODEMOS CONSTRUIR JUNTOS



ARENA INDUSTRIALIZADA PARA CONCRETO

Agregado fino de tamaño máximo N°4 (4.76mm), el cual permite múltiples posibilidades de uso y soluciones a la medida en la industria de la construcción.

USOS:



- Mezclas de concreto convencionales y especializadas.



- Prefabricados.



- Adoquines.



- Rellenos y filtros.

BENEFICIOS:

- Alternativas para optimización de mezclas de concreto.
- Rangos de especificación parametrizados que permiten control, optimización de los procesos productivos y poca variabilidad en el comportamiento del producto.

ESPECIFICACIONES TÉCNICAS:

CARACTERÍSTICAS	NORMA DE ENSAYO	ESPECIFICACIÓN ACORDADA	
		LIMITE INFERIOR	LIMITE SUPERIOR
Módulo de finura	NTC 77	2,3	3,3
PT 200 (%)	NTC 78 E-214	0	5
Densidad (kg/m3)	NTC 237	2450	2700
Absorción (%)	NTC 237	0	3
Contenido de Materia Orgánica	NTC 127	-	3

Nota 1: Estos valores corresponden a un análisis estadístico del comportamiento histórico del material medido en laboratorio y registrado en una base de datos los cuales son revisados bajo la normativa aplicable vigente.

PRESENTACIÓN:

- Disponible a granel y en sacos de 40 kg.

RECOMENDACIONES:

- Se recomienda seguir lo estipulado en la normatividad vigente tanto para mezclas de concreto hidráulico (NTC), así como para usos de infraestructura (INVIAS) y en su caso IDU. De igual manera, es necesaria la revisión de otras especificaciones técnicas existentes en las diferentes regiones del país.
- Evitar que el material permanezca mucho tiempo almacenado ya que los factores climáticos pueden alterar sus condiciones.
- Almacenar el material en un lugar cubierto para que no sea afectado por lluvias u otros agentes externos, o en su defecto cubrir con algún elemento protector.
- Si el producto suministrado es ensacado, estos deben almacenarse teniendo cuidado de que no se contaminen con ningún otro material y que no tengan riesgo de ser pisados por maquinaria pesada.

MÁS VALOR PARA TI CON AGREGADOS ARGOS:

- Materias primas extraídas y procesadas con los más altos estándares de calidad.
- Implementación de las mejores prácticas ambientales y de minería responsable.

ESTAMOS PARA AYUDAR

En ARGOS estamos comprometidos a ayudarte a construir grandes obras y sacar el mejor provecho de nuestros productos. Si tienes preguntas o reclamos sobre este producto comunícate con nuestros canales de atención:



DESDE TELÉFONO FIJO:

018000527467



DESDE CELULAR:

#250

Asesoría técnica:

ASESORVIRTUAL@ARGOS.COM.CO

Para aprender sobre la tecnología y aplicaciones de este producto, ingresa a:

WWW.360ENCONCRETO.COM

Para mayor información acerca de nuestros productos y servicios, consulta nuestra página web: **COLOMBIA.ARGOS.CO**



ARGOS

Empresa de cemento del



GRUPO ARGOS



PLACA Estándar

FICHA TÉCNICA

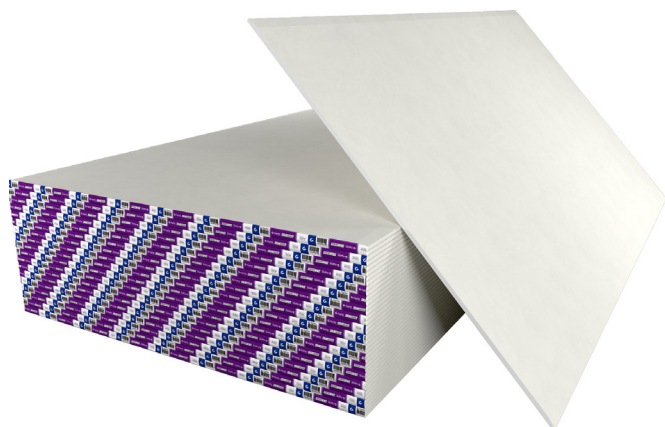

Descripción del Producto

Placa de yeso compuesta por un núcleo de roca de yeso y aditivos, cuyas caras están revestidas por varias capas de papel celulosa 100% de procesos reciclados.

Estas son fabricadas cumpliendo las especificaciones descritas en la norma NTC 16159.

Usos

Las placas de yeso se fabrican para ser instaladas en espacios interiores, para lo cual se presentan espesores según la aplicación:

- 9,5 mm – Curvas en cielos rasos y paredes interiores.
- 12,7 mm – Cielos rasos, paredes interiores y revoque en seco.
- 15,9 mm - Cielos rasos, paredes interiores y revoque en seco.

PRESENTACIÓN EXTRA LIVIANA

Ancho	1220 mm	
Longitud estándar	2440 mm	
Longitud posible	1600 mm o 2800 mm	
Espesores y Pesos	9,5 mm	6,40 Kg/m ²
	11 mm	6,50 Kg/m ²
	12,7 mm	6,80 Kg/m ²
	15,9 mm	11,10 Kg/m ²

Ventajas

- Bajo peso.
- Facilidad aplicación.
- Aporte en aislamiento térmico y acústico.
- No emite gases tóxicos.

Propiedades Técnicas

Características	Unidades	9.5 mm (1/2")	12.7mm (1/2")	15.9mm (5/8")
Peso	Kg/m ²	6,4 kg/m ² +/- 0.15	6,8 +/- 0.3	11,25 +/- 0,15
Resistencia Perpendicular	N	> 343N	> 476N	> 654N
Resistencia Paralela	N	> 116N	> 160N	> 205N
Nail Pull	N	249	343	387
Dureza de Núcleo	N	> 49N	> 49N	> 49N
Espesor Nominal	mm	9,5 +/- 0,30	12,7 +/- 0,30	15,9 +/- 0,30
Profundidad de Bisel (Max-Min)	mm	1	1.3	1.3
Longitud	mm	2440 +/- 5	2440 +/- 5	2440 +/- 5
Cuadratura	mm	< 3	< 3	< 3

Cumplimiento Normativo Todas nuestras placas cumplen o exceden las especificaciones NTC 16159 para paneles de yeso de 1/2 pulgada

Recomendaciones de Instalación

Seguir las recomendaciones dadas en la NTC 16159. Para especificaciones especiales consultar el departamento de asistencia técnica.

Instrucciones de Seguridad

Contenido del producto:

Las placas de yeso Gyplac® están conformados principalmente por yeso, fibras y otros aditivos que buscan dar propiedades especiales al producto.

Cortes en proyectos de construcción:

Si es necesario modificar los productos en obra, se debe evitar la formación y la inhalación de polvo y observar las instrucciones de seguridad usando los elementos de protección personal que cumplan con estándares internacionales tales como:

- Protección respiratoria: Mascarilla para partículas respirables (NIOSH 95).

- Protección visual: Monogafas resistentes (ANSI Z 87.1-1-1989).

Efectos para la salud:

La exposición temporal al polvo durante el lijado corte o perforación de las placas sin la observación de las medidas de seguridad recomendadas puede producir irritaciones y afecciones en los ojos y el sistema respiratorio. En caso de presentarse estas irritaciones por la concentración de polvo, la persona debe abandonar el espacio contaminado y trasladarse a una zona bien ventilada. Si el malestar en los ojos persiste se debe consultar a un médico.

Disposición final del producto:

De acuerdo con La resolución 0472 de 2017 del Ministerio de Ambiente y desarrollo sostenible, las placas utilizadas en construcción en seco son consideradas Residuos de Construcción y Demolición RCD, y pueden ser dispuestas en las escombreras municipales dispuestas para este fin, previos requisitos locales.

Por otro lado, el yeso mundialmente es usado como material de abono, por lo cual puede ser demolidas las placas para posteriormente usar el yeso como material de relleno.

Recomendaciones Generales

Las placas de yeso son fabricadas para ser usadas únicamente en interiores. No se recomienda que sean expuestas a temperaturas superiores a 50°C como en zonas adyacentes a estufas u hornos. Se debe evitar la exposición a humedad excesiva continua antes, durante y después de ser instaladas. Las placas no son elementos estructurales, por lo tanto, el espaciamiento, espesores y modulación de las estructuras no deben exceder las recomendaciones establecidas en la norma NTC 16159.

Ante cualquier inquietud puede comunicarse con nuestro Departamento de Asistencia Técnica.

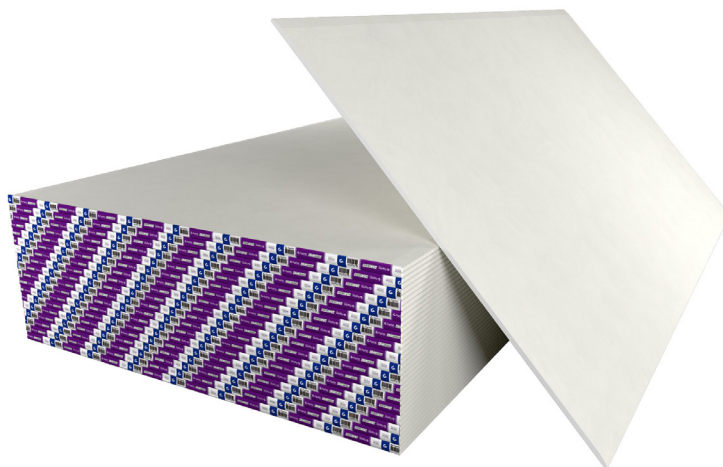

Etex Colombia - Planta Manizales

Km 14, vía al Magdalena,
Manizales, Caldas, Colombia
Tel: (57)(6) 874 7747
Enlace Etex Contact Solutions (01 8000 966200)

Etex Colombia - Planta Cartagena

Km 1 Variante Mamonal - Gambote,
Tel: (57) (5) 677 8600
Cartagena Bolivar, Colombia

  Etex Colombia  @Gyplac

www.etex.com.co

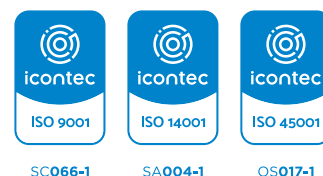

SC066-1

SA004-1

OS017-1



ASTRAL



Ultra



Fuga



Spazio



NOVA

Características	
Producto	Tomacorrientes
Material	Tapa y soporte en policarbonato, placa en ABS con filtro UV
Material contacto internos	Latón 63/37
Tipo	Tomacorriente doble integral y tomacorriente independiente
Familia de productos	Astral, Ultra, Fuga, Spazio y Nova
Tensión	125V
Corriente	15A
Número de Hilos	Fase + neutro + tierra
Usos	Instalaciones eléctricas de baja tensión, para usos en redes domiciliarias, comerciales o institucionales
Exclusiones (*)	*Los tomacorrientes no cuentan con protección de falla a tierra. *Se permite la derivación máxima de 3 tomacorrientes a 1 tomacorriente GFCI. *Para conexión de aluminio o cobre. En instalación tipo incrustar, al realizar la conexión con conductores de aluminio, se debe usar grasa inhibidora conductiva. En instalación tipo sobreponer, el conductor deberá ser solo cobre. Incluye Procedimiento de instalación, usos permitidos y precauciones para cada producto individual. *Ninguna exclusión adicional diferente a las establecidas por RETIE



VINILUX 2 EN 1

Pintura Lavable - Uso interior



DESCRIPCIÓN

Vinilux® 2en1 es una pintura base agua, lavable, rendidora y de buen cubrimiento. Recomendada como acabado final o para dar primeras manos en ambientes interiores. Producto formulado sin plomo ni cromo.

USOS

Recomendada para superficies en ambientes interiores como salas, comedores y alcobas. Recomendada como acabado final o para dar primeras manos en ambientes interiores.

VENTAJAS Y BENEFICIOS

- ✓ Lavable
- ✓ Rendidora
- ✓ Buena adherencia
- ✓ Buen cubrimiento
- ✓ Bajo salpique
- ✓ Buena nivelación
- ✓ Rápido secado
- ✓ Formulada sin plomo ni cromo

COLORES

Disponible en 6 colores.

ACABADO

Mate.

ESPECIFICACIONES TÉCNICAS

Propiedad	Valor	Unidad	Método de medición
Brillo, medido a 60°	< 10	%	I-048-11
% Remoción de manchas o Lavabilidad	> = 50	%	
Viscosidad	115 a 125 *según color	KU	I-048-02
Densidad	5.4 a 5.8*según color	Kg / Gal	I-048-04
Cubrimiento	> =97,5	%	
Solvente para dilución y limpieza	Agua		
Contenido de VOC	100 a 120 *según color	Gramos/Litro menos agua	ASTMD6886
Secamiento al tacto	1 a 2	Horas	I-048-05
Secamiento al manejo	2 a 3	Horas	I-048-05
Secamiento entre manos	1 a 2	Horas	
Sólidos por peso	53-57	%	ASTM D1644
Sólidos por Volumen	33 – 36	%	
Rendimiento teórico (A 1 mils de espesor de película seca)	47	m ² / Gal	

*Los métodos utilizados para evaluar las propiedades registradas en esta ficha técnica son definidos con base en normas estándar. Si requiere consultarlos favor comunicarse con el área de calidad Pintuco.

**Los valores mostrados son típicos del producto y pueden presentar variaciones. El desempeño en obra dependerá de los métodos de instalación y las condiciones del sitio de obra.

INSTRUCCIONES DE USO

1. Preparación de la Superficie a pintar

La superficie a pintar debe estar limpia, seca y libre de polvo, mugre, grasa y/o pintura deteriorada. Elimine los acabados deteriorados con rasqueta o lija. Resane todas las grietas, agujeros y demás defectos que puedan afectar el acabado de la superficie.

En superficies muy alcalinas se recomienda la aplicación de sellante, deje secar y después aplique Vinilux 2En1®.

Lije suavemente las superficies brillantes en buen estado para suprimir el brillo y en las superficies mate limpie y seque bien, después aplique Vinilux 2En1®.

2. Preparación del Producto y Aplicación

Mezcle Vinilux 2En1® con una espátula limpia, para obtener completa uniformidad.

Diluya el producto con agua según el equipo de aplicación a usar de acuerdo con la siguiente tabla:

EQUIPOS DE APLICACIÓN	PROPORCIÓN	CANTIDAD DE AGUA*
Brocha o Rodillo	1 galón	40% (1.500ml/aprox)
Pistola convencional	1 galón	40% (1.500ml /aprox)
Pistola Airless	1 galón	30% (1.140ml/aprox)

*Para otros tamaños y/o presentaciones del producto mantener la proporción de dilución equivalente.

*Esta proporción de dilución se mantiene para cualquier presentación y/o tamaño del producto

Esta proporción de dilución se mantiene para cualquier presentación y/o cantidad del producto.

En superficies nuevas: Aplique 2 manos de Vinilux 2En1® para obtener un buen acabado.

En superficies pintadas con color similar: Aplique 2 manos de Vinilux 2En1® con la dilución recomendada según equipo de aplicación a utilizar. En superficies pintadas con colores intensos: Aplique 2 manos de Vinilux 2En1® según la intensidad del color a cubrir. En el momento de la aplicación la temperatura ambiental debe ser mayor a 5°C y la temperatura de la superficie no debe ser mayor a 40°C. Deje transcurrir 1 hora de secado aproximadamente para aplicar la segunda mano (Secamiento a 25°C y 60% de humedad relativa).

Lave los equipos de aplicación con agua.

Evite lavar la superficie con agua y jabón antes de transcurridos 30 días después de aplicación.

RENDIMIENTO PRÁCTICO APROXIMADO

Sobre	m ² /galón
Estuco Profesional Pintuco.	20 a 25 m ² /gal a 2 manos.
En repinte sobre color diferente	20 a 25 m ² /gal a 2 manos.

En repinte sobre color igual o similar	25 a 30 m ² /gal a 2 manos.
--	---

*Puede variar dependiendo de la rugosidad de la superficie, método y/o herramienta de aplicación.

PRESENTACIONES

Galón

Balde de 2.5 galones

Caneca de 5 galones

ESTABILIDAD DEL PRODUCTO

La estabilidad del producto en el envase original cerrado es de 36 meses contados a partir de la fecha de fabricación indicada en el código de barras. Una vez abierto el envase, el producto debe ser utilizado en el menor tiempo posible siguiendo las recomendaciones de almacenamiento para evitar la formación de natas.

RECOMENDACIONES DE SEGURIDAD Y ALMACENAMIENTO

Mantenga fuera del alcance de los niños. No ingiera el producto. Evite el contacto con la piel y los ojos. No consuma alimentos mientras manipula el producto. Aplique en un lugar con buena ventilación, alejado de toda fuente de calor, y utilice guantes y gafas de seguridad. Para estibado y almacenamiento tener en cuenta la siguiente tabla:

Envase	Máx. de planchas por estiba
Caneca (5GL)	3
Balde (2,5GL)	3
Galón (1GL)	6
Cuarto (1/4GL)	7

- El máximo de apilado de estibas paletizadas es 1 nivel.

- Los envases plásticos no resisten caídas de alturas superiores a su estibado, esto es aproximadamente 1, 20 metros.

- Los envases metálicos no resisten caídas de altura.

- Si los envases metálicos se encuentran abollados,

no usar en máquina de agitación.

- Reportar novedades en el material de empaque en la guía de recepción de transporte o durante los 3 días siguientes a la línea de servicio al cliente.

Mantenga el recipiente bien tapado mientras no esté utilizando el producto. Almacene el producto en el recipiente original cerrado, en un lugar bajo techo, seco y alejado de fuentes de calor. No vierta el producto en desagües, sobre el suelo o en quebradas o ríos. Para retirar (desprender) el producto (aplicado) que este seco utilice gafas de seguridad y mascarilla para material particulado (polvos). Almacenar en el envase original, este debe permanecer cerrado mientras no se esté utilizando. Se debe almacenar a temperaturas entre 10°C a 30°C.

INDICACIONES DE PELIGRO

Conforme al decreto 1496 de 2018, por el cual se adopta el Sistema Globalmente Armonizado de Clasificación y Etiquetado de Productos Químicos y se dictan otras disposiciones en materia de seguridad química, el producto no está clasificado como peligroso.

PRIMEROS AUXILIOS

En caso de salpicadura del producto en los ojos, aplique agua corriente durante 15 minutos, no aplique agua a presión, solo deje que fluya en el ojo. Luego consulte al médico.

En caso de contacto del producto con la piel, lave con abundante agua y jabón común. Si presenta irritación consulte al médico.

En caso de ingestión, no administre ninguna sustancia, no induzca el vómito, consulte inmediatamente al médico y lleve la etiqueta donde se identifica el producto ingerido.

Si al manipular el producto presenta malestar, salga a una zona ventilada y retírese la ropa que tenga impregnada del producto. Consulte inmediatamente al médico.

En caso de Emergencia llame a la línea de Atención de ARL SURA (CISTEMA):

En Colombia al 018000-511414. Fuera de Colombia al (0574) 4444578.

INFORMACIÓN Y ASESORÍA

Para mayor información, otros usos o asesoría, consulte al Asesor Técnico a al área de Servicio al cliente 018000 111 247 ó desde Medellín 604 325 25 23.

PRODUCTO NO PELIGROSO PARA EL TRANSPORTE

NOTAS LEGALES:

Toda la información contenida en esta ficha no constituye garantía expresa o implícita sobre el comportamiento del producto, porque las condiciones de uso, preparación de superficie, aplicación y almacenamiento están fuera de nuestro control. El empleo de este producto en usos y/o condiciones diferentes a las expresadas en esta ficha técnica, queda a riesgo del comprador, aplicador y/o usuario. Pintuco Colombia S.A. se reserva el derecho de modificar esta literatura técnica sin previo aviso, sin que esto signifique disminución de la calidad de los productos. Para otros usos, asesoría o información, se recomienda consultar previamente con al área de servicio técnico. La garantía de resultados depende de las condiciones específicas de aplicación.

Este producto fue elaborado por Pintuco Colombia S.A., cuyo sistema de gestión de calidad / Ambiental / Seguridad y Salud Ocupacional está certificado conforme a la norma ISO 9001 ISO 14001 y NTC-OHSAS 18001 y acorde con los lineamientos de responsabilidad integral.

PLANTA CERTIFICADA

Los productos elaborados en Pintuco® en la planta ubicada el km 1 vía Belén- Rionegro, Antioquia-Colombia se encuentran fabricados en una empresa con el certificado de neutralidad de carbono.



El Color de la Calidad®

KORAZA®

SOL Y LLUVIA / ANTI HONGOS

Pintura 100% acrílica para exteriores, de máxima protección y alta resistencia a la intemperie.

DESCRIPCIÓN

Pintura en emulsión base agua (látex) de calidad premium. 100% acrílica ideal para exteriores. Hidrorepelente, de acabado mate, con alta resistencia a la intemperie y al ataque de hongos. Excelente cubrimiento, óptima adherencia, lavabilidad y retención del color, sin desprendimientos.

Koraza® ofrece una alta duración en exteriores de hasta mínimo 5 años, alta resistencia a la alcalinidad y buena nivelación siempre y cuando se sigan las recomendaciones de preparación de superficie. Disponible en colores directos y en el Sistema de Colores Pintuco®.

USOS

Recomendada para la protección y decoración de fachadas y cerramientos. En superficies nuevas de concreto, en bloque a la vista o en ladrillo sin esmaltar o vitrificar, enlucidos de cemento, mampostería y láminas de asbesto-cemento.

VENTAJAS Y BENEFICIOS

- ✓ Máxima protección a la intemperie
- ✓ Alta retención de color sin desprendimiento
- ✓ Alta resistencia al ensuciamiento
- ✓ Hidro repelente
- ✓ Resistente al ataque de hongos
- ✓ Disponible en más de 600 colores del Sistema de Color Pintuco®
- ✓ Uso exterior





PRESENTACIONES

1/4 Galón

Galón

Caneca (5 galones)

ESPECIFICACIONES TÉCNICAS

Propiedad	Valor	Unidad
Viscosidad	100 - 105	KU
Densidad	5,18 – 5,22	Kg / Gal
Cubrimiento	97 - 98	
Sólidos por volumen	44 - 46	%
Método de aplicación	Brocha / Pistola Rodillo / Airless	
Lavabilidad	Alta	
Rendimiento teórico	30 – 35	m2/ gal
Número de manos	2 a 3	
Tipo de dilución	Agua	
Norma INEN 1544	Tipo 1	

INSTRUCCIONES DE USO

Preparación de la Superficie

La superficie debe estar seca, limpia y libre de polvo, mugre, grasa y pintura deteriorada.

Manchas de hongo y/o mohos, se eliminan con Construcleaner® Limpiador Ecológico Ref. 10341898. Se coloca el producto, dejándolo actuar durante 5 a 10 minutos, se realiza un restregado con un cepillo de cerdas duras y luego se lava con abundante agua y se deja secar completamente.

Se deben eliminar completamente las cales, humedades y pinturas deterioradas.

Las superficies con pinturas brillantes en buen estado se lijan suavemente en seco para eliminar totalmente el brillo. Las pinturas de acabado mate, se limpian y secan bien.

Reparar fisuras que pueden afectar el acabado con Construmastic® Masilla Acrílica Elastomérica Ref. 127080 y fisuras mayores con Empaste Profesional Exteriores Pintuco® Ref. 127060.

En superficies muy alcalinas se les aplica de 1 a 2 manos de Sellomax® Sellador Antialcalino Ref. 110270 o 110272 y se deja secar.



El Color de la Calidad®

Preparación del Producto y Aplicación

Mezclar bien la pintura Koraza® con una espátula limpia para obtener su completa uniformidad.

Los equipos de aplicación se lavan con agua.

Equipos de Aplicación	Koraza®	Cantidad de Agua*
Brocha o Rodillo	1 galón	15% - 25%
Pistola convencional	1 galón	30%
Pistola airless	1 galón	5% - 10%

*Esta proporción de dilución se mantiene para cualquier presentación y/o tamaño del producto.

Se recomienda diluir únicamente la cantidad que se va aplicar.

SECAMIENTO A 25% Y HUMEDAD RELATIVA DEL 50%

Para segundas manos2 horas.

Para limpiezas con agua y jabón de tocador..... 20 a 30 días.

RENDIMIENTO PRÁCTICO APROXIMADO

Obra nueva sobre Empaste Profesional Pintuco®:..... 15 m² a 20 m²/galón a 2 manos.

En repinte sobre color diferente:.....25 m² a 30 m²/galón a 2 manos.

En repinte sobre color similar:.....30 m² a 35 m²/galón a 2 manos.

ESTABILIDAD DEL PRODUCTO

La estabilidad del producto en el envase es de 24 meses contados a partir de la fecha de fabricación indicada en el código de barras. Pasado este tiempo el producto puede estar en buen estado, pero se recomienda su revisión por parte del Servicio Técnico Pintuco®. Una vez abierto el envase, el producto debe ser utilizado en el menor tiempo posible siguiendo las recomendaciones de almacenamiento.

CONDICIONES DE CONSERVACIÓN

Almacene el producto bajo techo a temperatura de 10°C a 40°C. Este producto no tiene riegos de incendio o explosión. Mantenga el recipiente cerrado cuando no lo use. Utilice solo en zonas bien ventiladas. Mantenga el producto fuera de alcance de los niños. Los envases vacíos deben ser reciclados.



El Color de la Calidad®



RECOMENDACIONES DE SEGURIDAD

En caso de contacto del envase con fuentes de calor o llama abierta, usar agua o agentes extintores de polvo químico seco. Evite el contacto con la piel y los ojos. Use gafas de seguridad y guantes de nitrilo. En caso de derrame recoja el material en recipientes plásticos o metálicos para evitar la contaminación de las fuentes de agua o alcantarillas y luego lave con agua. Los residuos secos se pueden disponer como residuos ordinarios. Contenido máximo de plomo en base seca 0,01%.

PRIMEROS AUXILIOS

En el caso de contacto con los ojos, lave con agua y busque atención médica. Si el contacto es con la piel, lave con agua y jabón. Si es ingerido, beba abundante agua y busque atención médica de inmediato.

Para emergencias de intoxicación, comuníquese con CIATOX, 1800-83636

INFORMACIÓN Y ASESORÍA

En caso de duda, necesidad de información o asesoría, comunicarse con el departamento de Servicio Técnico de Pintuco® a pintuco@pintuco.com ó con Servicio al cliente al 1800 - Pintuco (746882) - (04) 3731 880.

Elaborado por Pinturas Ecuatorianas S.A.
PINTUCO
Pintuco® Ecuador
Industria Ecuatoriana
Elaborado bajo NTE INEN 1544

Av. Elias Muñoz Vicuña y Orellana Mateus
Telf. (593) 4 -3731880
Fax: (593) 4 -3731880 ext. 7201
www.pintuco.com.ec / Guayaquil -
Ecuador

NOTAS LEGALES:

Toda la información contenida en esta ficha técnica del producto se revisó y actualizó en Septiembre 2016, y se da de buena fe, pero no constituye garantía expresa o implícita sobre el comportamiento del producto porque las condiciones de uso, preparación de superficie, aplicación y almacenamiento están fuera de nuestro control.

LLAVE INDIVIDUAL LAVAMANOS HELVETIA

REFERENCIA: 01-0900-11

MATERIALES

ABS, Latón, Acetal (POM), Caucho.

CONEXIONES

Rosca macho ½" NPSM

NOTA

El producto no debe ser golpeado, lanzado contra el piso, ni expuesto a cargas adicionales durante el cargue, descargue, transporte, almacenamiento e instalación, lo cual puede ocasionar deformaciones y maltrato.

El producto no debe estar conectado a la red de suministro, en el momento en que esta va a ser sometida a la prueba de resistencia hidráulica.

El producto va rotulado con: uso, referente normativo, diámetros, presiones, fecha de fabricación e identificación de lote.

CONDICIONES DE USO

Referente normativo: NTC 1644 ACCESORIOS DE SUMINISTRO EN FONTANERÍA (ASME A112.18.1 / CSA B125.1)

- Uso doméstico para agua potable.
- Ø Nominal 13,5 mm.
- Presión estática mínima de trabajo: 140 kPa (20 psi).
- Presión estática máxima de trabajo: 860 kPa (125 psi).
- Temperatura de trabajo: 5°C A 71°C (41°F A 160°F).
- Torque máximo de Operación: 1,7 N.m (1,25 lb.ft).
- Resistente a la corrosión: ensayo según NTC 1156 (Sal Neutra) 24 horas en cámara salina.
- Presión máxima de estallido: 3450 kPa (500 psi).
- Vida útil: 500.000 ciclos.
- Resistente al jabón y limpiadores de tocador.

GARANTÍA ESPECÍFICA

Este producto está cubierto por una garantía de 20 años. Encuentre la carta de garantía en www.gricol.com

GRICOL SA se reserva el derecho de efectuar cambios en los productos y/o sus especificaciones sin previo aviso.

Fecha: 9/12/2019 - Versión No 3

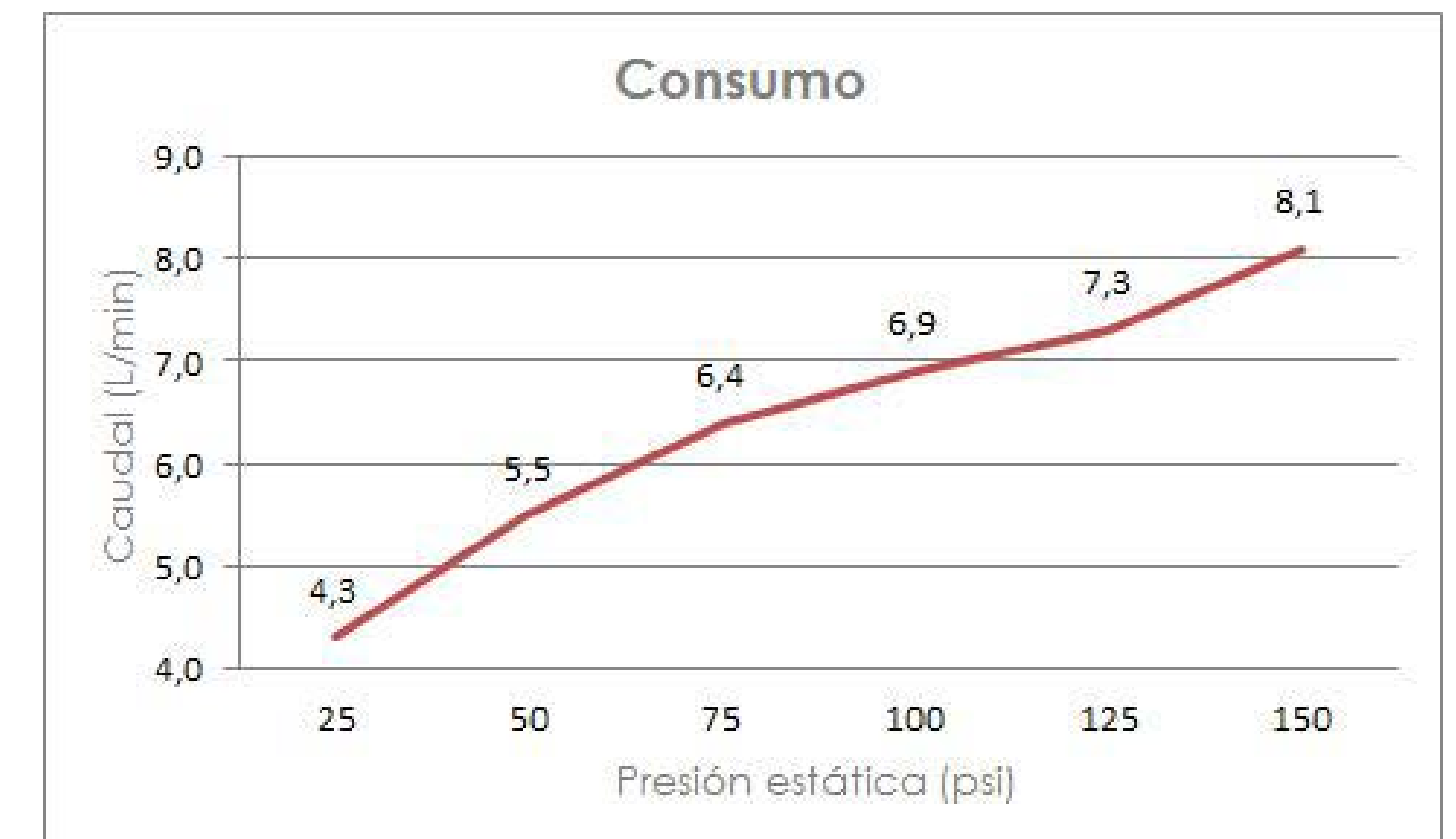
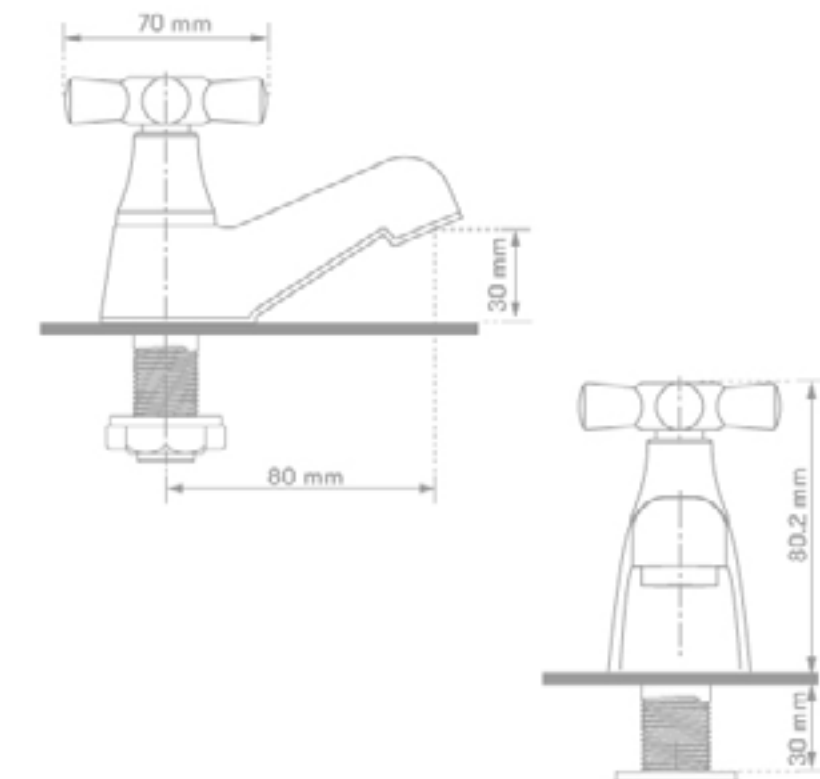

LED Panel

LED PANEL RD 18W DL UNV

P23402



Luminaria tipo Panel LED con driver independiente. Montaje de incrustar en cielo raso, con clip de fijación. Proyección uniforme de la luz, reduce los costos de consumo de energía y de mantenimiento.

CARACTERÍSTICAS

Diseño moderno con fuente LED SMD y difusor opalizado
Ultra delgado y liviano con disipador de calor integrado
Ganchos de sujeción con resorte para fácil instalación

APLICACIONES

Adecuado para aplicaciones con altura limitada de instalación entre cielo raso y placa
Iluminación general residencial y comercial
Zonas comunes



Ultra Delgado



DATOS ÓPTICOS

Temperatura de color	6500 K (DL)
Flujo luminoso	1530 lm
Ángulo de apertura	120°
Tipo de distribución	Directa simétrica
Reproducción de color (IRC)	>80
Vida útil	35000 h L70
Eficacia	85 lm/W

DATOS FÍSICOS

Acabado	Blanco
Grado de protección IP	IP20
Dimensiones (DxH)	Φ225x20 mm
Tipo de montaje	Incrustar
Chasis	Aluminio + PC
Óptica	Difusor opalizado
Temperatura de operación Ta	-20°C ~ +50°C

DATOS ELÉCTRICOS

Potencia de entrada	18 W
Tensión de operación	120-277 V 50/60 Hz
Corriente de entrada	0.167 A @ 120 V
Factor de potencia	0.9
Distorsión armónica (THD)	<20%
Tipo de driver	Independiente CC
Atenuable	NO

DIMENSIONES

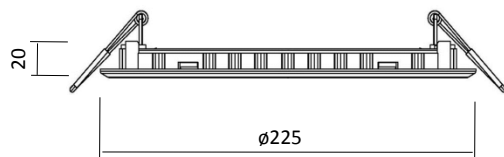

FOTOMETRÍA

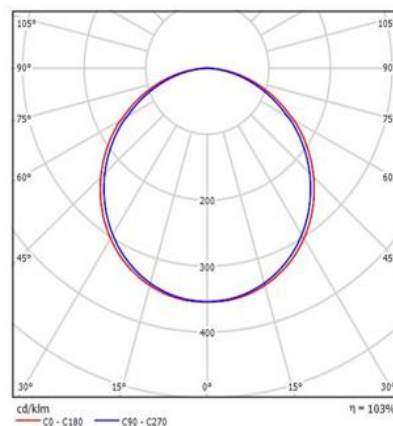

MANTO TOXEMENT POLIESTER ALUMINIO 3MM Y 4MM

Manto asfáltico impermeable

IMPERMEABILIZACIÓN DE PLACAS Y CUBIERTAS

MANTO TOXEMENT POLIESTER ALUMINIO 3MM Y 4MM

TX40T620

Descripción

MANTO TOXEMENT POLIESTER ALUMINIO 3 MM Y 4MM es un manto asfáltico impermeable, obtenido a través de la modificación de asfalto con polímeros y estructurado con una película de poliéster muy flexible.

Su terminación superficial de aluminio permite una excelente reflexión de rayos UV que lo protegen de envejecimiento y permite que se utilice como una lámina auto protegida, que evita el mortero de protección mecánica.

Información Técnica

Apariencia : membrana de aluminio en la cara expuesta y polietileno en la cara inferior.

Espesor : 3 mm y 4 mm

CARACTERISTICA	UNIDAD	ESPECIFICACION DE LA NORMA BRASILEIRA NBR 9952 – TIPO III	DATOS TIPICOS PROMEDIO PARA MANTO TOXEMENT POLIESTER ALUMINIO 3 MM Y 4 MM
Resistencia a la tracción. Carga máxima longitudinal.	N/5 cm	180 Mínimo	400
Resistencia a la tracción. Carga máxima transversal.	N/5 cm	180 Mínimo	300
Elongación longitudinal.	%	2 Mínimo	25
Elongación transversal.	%	2 Mínimo	25
Absorción de agua	%	1.5 Máximo	1.5 Máximo
Flexibilidad a baja temperatura	°C	0 Máximo	0 Máximo
Resistencia al impacto	Joule	2.45 Mínimo	2.45 Mínimo
Esgurrimiento	°C	95 Mínimo	95 Mínimo
Estabilidad dimensional (máximo)	%	1 Máximo	1 Máximo
Flexibilidad después de envejecimiento	°C	≤10	≤10

Usos

MANTO TOXEMENT POLIESTER ALUMINIO 3 MM Y 4 MM es indicado para la impermeabilización de superficies donde la membrana quede expuesta como por ejemplo cubiertas no transitables, recuperación de tejas de fibrocemento, tejas cerámicas, techos de industrias, etc.

Ventajas

- Manto impermeable con asfalto modificado con polímeros.
- Estructurada con poliéster que proporciona alta adherencia, elasticidad, durabilidad y resistencia.

Rendimiento

Cada rollo de **MANTO TOXEMENT POLIESTER ALUMINIO 3 MM Y 4 MM** cubre 10 metros de largo y 1 metro de ancho, antes de traslapos.

Aplicación

Preparación de la superficie

La superficie donde se va a aplicar la impermeabilización debe tener una pendiente hacia los desagües de mínimo 2%. Debe estar seca, limpia, uniforme y contar con los desagües necesarios para evacuar el agua que recibirá.

OFICINA PRINCIPAL:

Calle 20C Nº 43A - 52 Int. 4 - Bogotá - Colombia.

PBX: (1) 208 86 00 • FAX: (1) 208 8600 Ext 133.

WWW.TOXEMENT.COM.CO



EUCLID GROUP
TOXEMENT

MANTO TOXEMENT POLIESTER ALUMINIO 3MM Y 4MM

Manto asfáltico impermeable

IMPERMEABILIZACIÓN DE PLACAS Y
CUBIERTAS

MANTO TOXEMENT POLIESTER
ALUMINIO 3MM Y 4MM

TX40T620

Aplicación

Realizar la imprimación de la superficie, utilizando la EMULSION ASFALTICA o el CEMENTO MARINO LIQUIDO ECO de TOXEMENT. Se debe aplicar el producto imprimante de manera uniforme en toda la superficie, hasta el secado de la imprimación y se debe verificar que la superficie este perfectamente limpia antes de colocar el manto.

A partir del área más baja, se coloca el primer rollo, calentando la parte inferior del manto con soplete y presionando en forma continua sobre toda la superficie. Luego se coloca el segundo rollo de la misma manera que para el anterior, traslapándolo al primero en un ancho mínimo de 10 cm. El borde de la zona de traslapo se sellara con el asfalto que aflora por efecto de la presión alisándolo con una herramienta caliente.

Las uniones entre piso y pared, deben ser redondeadas y se rematan con dos capas de membranas, utilizándose en este caso, la primera capa con terminación PP (Polietileno / Polietileno).

Recomendaciones Especiales

- A temperatura ambiente cercana a 5°C se tendrá especial cuidado al extender el rollo, desenrollándolo con lentitud para evitar rasgaduras, fisuras u otros daños.
- No se recomienda la colocación del manto cuando la temperatura ambiente sea inferior a los 0°C.
- No se recomienda realizar el trabajo con tiempo lluvioso.
- La superficie a impermeabilizar debe estar completamente seca.
- En todos los casos consultar la Hoja de Seguridad del Producto antes de su uso.

Manejo y Almacenamiento

MANTO TOXEMENT POLIESTER ALUMINIO 3 MM Y 4 MM debe almacenarse en posición vertical, sobre estibas, en lugar seco y protegido de la lluvia, el sol y temperaturas bajas.

Vida útil en almacenamiento:

- El material no se degrada.

Presentación

Rollo : 1 metro de ancho x 10 metros de largo.

Espesor nominal : 3 mm y 4 mm.

Terminación : Aluminio en la cara expuesta y polietileno en la cara inferior.

Las Hojas Técnicas de los productos TOXEMENT pueden ser modificadas sin previo aviso. Visite nuestra página Web www.toxement.com.co para consultar la última versión.

Los resultados que se obtengan con nuestros productos pueden variar a causa de las diferencias en la composición de los substratos sobre los que se aplica o por efectos de la variación de la temperatura y otros factores. Por ello recomendamos hacer pruebas representativas previo a su empleo en gran escala. TOXEMENT se esfuerza por mantener la alta calidad de sus productos, pero no asume responsabilidad alguna por los resultados que se obtengan como consecuencia de su empleo incorrecto o en condiciones que no estén bajo su control directo.

Marzo 1 de 2017

OFICINA PRINCIPAL:

Calle 20C Nº 43A - 52 Int. 4 - Bogotá - Colombia.

PBX: (1) 208 86 00 • FAX: (1) 208 8600 Ext 133.

WWW.TOXEMENT.COM.CO



EUCLID GROUP
TOXEMENT

Manual de Instalación LED PANEL RD



Características del Producto

Tipo de instalación	Tipo empotrado - De incrustar
Aplicación	Uso interior, oficinas

PRECAUCIÓN

- Para evitar un choque eléctrico, antes de instalar, desinstalar o realizar mantenimiento a la luminaria, desconecte el suministro de energía.
- Cualquier maniobra sobre la luminaria debe ser realizada por un electricista profesional.
- Asegúrese de que el sistema de soporte de la instalación de las luminarias puede cargar 4 veces el peso de las luminarias
- La posición de la instalación de las luminarias debe mantener una buena ventilación
- Evite vibraciones o impactos violentos en las luminarias.
- No aplique pintura ni recubrimientos a la luminaria
- No cubra la luminaria con materiales aislantes
- Debe asegurar la correcta conexión de los cables, y preste atención a la fase del cable y las etiquetas.
- No utilice la Luminaria con una tensión diferente para la que está clasificada. No exceda la tensión especificada y la entrada de corriente. Para saber la tensión especificada consulta la etiqueta adhesiva de identificación sobre cada producto.
- Cualquier modificación o alteración del producto, o un uso fuera de las especificaciones indicadas en la documentación y/o etiqueta del producto es causal de pérdida de la garantía.
- No cubra la luminaria con papel, tela u otro elemento
- No abra, no desarme la luminaria, no realice modificaciones a la luminaria porque perderá automáticamente la garantía
- Los módulos Led no son reemplazables, si los manipula perderá automáticamente la garantía
- La luminaria no es compatible con interruptores con luz piloto o sensores de dos hilos.
- La luminaria no se debe utilizar con atenuadores de luz. A menos que en su empaque se indique que es dimerizable.
- Asegure que no queden cables sueltos
- Instale la luminaria lejos de materiales corrosivos y/o explosivos, lejos de gases inflamables o de polvo con riesgo de explosión

- No instale la luminaria en techos averiados
- En caso de usar sensores, deben ser de tipo tres hilos que no dejen ninguna corriente remanente en la luminaria y su configuración de retardo para apagado debe ser superior a 15 minutos.
- No use esta luminaria para otra aplicación que no sea su uso previsto
- Luminaria para uso interior
- Conserve estas instrucciones para uso posterior
- Información de producto sujeta a cambios sin previo aviso por evolución de la tecnología LED.

Instrucciones de Instalación

Antes de perforar el techo, se debe revisar el diámetro del panel.

1



Espesor o grosor recomendado para el cielo raso o la superficie de instalación de la luminaria: Mínimo 5mm - Máximo 15mm

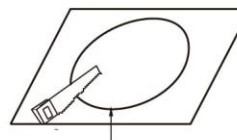

Realice el agujero de acuerdo al diámetro de corte especificado para cada potencia del producto

2



Abra la cubierta del driver y conecte la alimentación eléctrica, teniendo en cuenta la indicación de cada terminal: fase (L), neutro (N), tierra (G)

3



Levante los resortes y ubique la luminaria en el agujero previamente realizado.

4



Asegure que el producto se encuentra en el lugar adecuado y debidamente asegurado.

LED Panel

LED PANEL SQ 40W DL 100-277V

P27913



Luminaria tipo Panel LED de alta eficacia con diseño ultradelgado y driver independiente. Montaje de incrustar en cielo raso. Proyección uniforme de la luz, reduce los costos de consumo de energía y de mantenimiento.

CARACTERÍSTICAS

Diseño moderno con fuente de iluminación lateral basada en LED SMD y difusor opalizado

Ultra delgado y liviano con disipador de calor integrado

Instalación incrustado o recesado en marco (marco no incluido) o colgado.

Opción de instalación colgante (guayas y accesorios no incluidos)

APLICACIONES

Adecuado para aplicaciones de iluminación interior

Iluminación general en oficinas e instalaciones educativas

Iluminación general en comercio y consultorios



10 años de vida

(Uso 8 horas al día)



Ultra Delgado



ENCENDIDO INSTANTANEO

DATOS ÓPTICOS

Temperatura de color	6500 K (DL)
Flujo luminoso	3200 lm
Ángulo de apertura	110°
Tipo de distribución	Directa simétrica
Reproducción de color (IRC)	80
Vida útil	30000 h L70
Eficacia	80 lm/W

DATOS FÍSICOS

Acabado	Blanco
Grado de protección IP	IP20
Dimensiones (LxWxH)	595x595x10 mm
Tipo de montaje	Incrustar
Chasis	Aluminio
Óptica	Difusor PMMA
Temperatura de operación Ta	-10°C ~ +40°C

DATOS ELÉCTRICOS

Potencia de entrada	40 W
Tensión de operación	100-277 V 50/60 Hz
Corriente de entrada	0.333 A @ 120 V
Factor de potencia	>0.9
Distorsión armónica (THD)	<20%
Tipo de driver	Independiente CC
Atenuable	NO

DIMENSIONES

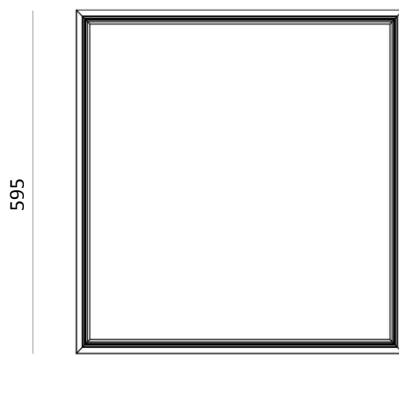

FOTOMETRÍA

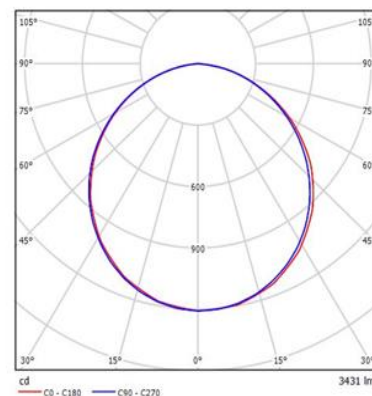

LED Panel

LED PANEL RC 40W DL 100-277V

P27916



Luminaria tipo Panel LED de alta eficacia con diseño ultradelgado y driver independiente. Montaje de incrustar en cielo raso. Proyección uniforme de la luz, reduce los costos de consumo de energía y de mantenimiento.

CARACTERÍSTICAS

Diseño moderno con fuente de iluminación lateral basada en LED SMD y difusor opalizado

Ultra delgado y liviano con disipador de calor integrado

Instalación incrustado o recesado en marco (marco no incluido) o colgado.

Opción de instalación colgante (guayas y accesorios no incluidos)

APLICACIONES

Adecuado para aplicaciones de iluminación interior

Iluminación general en oficinas e instalaciones educativas

Iluminación general en comercio y consultorios



DATOS ÓPTICOS

Temperatura de color	6500 K (DL)
Flujo luminoso	3200 lm
Ángulo de apertura	110°
Tipo de distribución	Directa simétrica
Reproducción de color (IRC)	80
Vida útil	30000 h L70
Eficacia	80 lm/W

DATOS FÍSICOS

Acabado	Blanco
Grado de protección IP	IP20
Dimensiones (LxWxH)	1195x295x10 mm
Tipo de montaje	Incrustar
Chasis	Aluminio
Óptica	Difusor PMMA
Temperatura de operación Ta	-10°C ~ +40°C

DATOS ELÉCTRICOS

Potencia de entrada	40 W
Tensión de operación	100-277 V 50/60 Hz
Corriente de entrada	0.333 A @ 120 V
Factor de potencia	>0.9
Distorsión armónica (THD)	<20%
Tipo de driver	Independiente CC
Atenuable	NO

DIMENSIONES

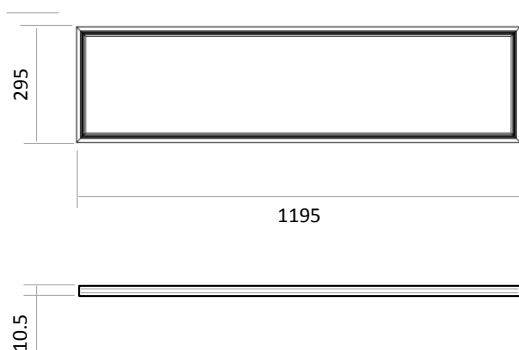

FOTOMETRÍA

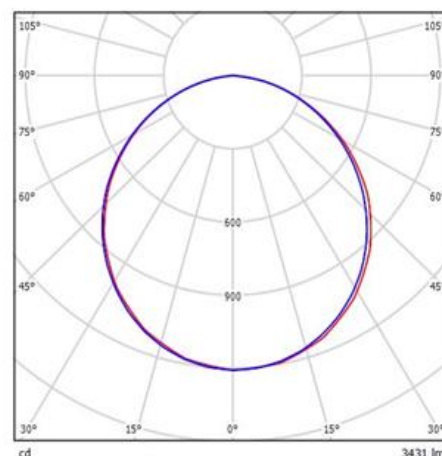

PINTUCOAT®

Epóxica de alto desempeño para proteger áreas expuestas a alta contaminación o que requieran alta resistencia química

DESCRIPCIÓN

Pintura epóxica - amina base solvente de dos componentes que proporciona una película con buena adherencia y flexibilidad, resistente a derivados del petróleo, ácidos débiles, sales y álcalis. Apta para uso en inmersión de aguas no potables (previa consulta con el Servicio Técnico Pintuco®). Es resistente en exteriores a temperaturas de 120°C en seco y 70°C en inmersión.

USOS

Ideal para proteger y decorar superficies de metal, pisos en concreto, fibro-cemento y madera en ambientes interiores o exteriores expuestos a alta contaminación industrial o que requieran de alta resistencia química. Únicamente en ambientes interiores este producto puede ser utilizado sin pintura de acabado; en ambientes exteriores requiere de acabado para evitar la decoloración y entizamiento con el sol.

Usado en pisos industriales, interior de tanques de aguas no potables y derivados del petróleo. Producto disipativo, que evita las descargas eléctricas provenientes del contacto humano

NOTA: Para uso en pisos **NO se recomienda Pintucoat® color azul en las referencias 13231 y 13278**, por lo que se recomienda las siguientes alternativas:

- **Zonas de tráfico liviano:** Se recomienda utilizar Acrílica para Mantenimiento Ref. 13888, 13894, 13896, 13797 o 13796.
- **Zonas de tráfico medio:**
 - Se recomienda hacer una imprimación con Pintucoat® Ref. 516 o 517 y dar acabado con Esmalte Poliuretano Ref. 11304 o 11324 con catalizador Ref. 11351 en relación de mezcla 1:1
 - Se puede utilizar barniz poliuretano para pisos, como acabado final.

* Para mayor información consultar con servicio técnico.

NOTA: Únicamente en ambientes interiores este producto puede ser utilizado sin pintura de acabado; en ambientes exteriores requiere de acabado para evitar la decoloración y entizamiento con el sol.

VENTAJAS Y BENEFICIOS

- ✓ Resistente a derivados del petróleo, ácidos débiles, sales y álcalis
- ✓ Apto para uso en inmersión de aguas no potables
- ✓ Resistente a 70°C en inmersión



- ✓ Ideal en pisos que requieran alta resistencia a la abrasión

CUMPLIMIENTO DE NORMAS

Cumple norma ANSI /ESD 20-20 Standard 7.1: ANSI /ESD 20-20 Standard 7.1 “Producto “disipativo”, en los colores blanco y gris.

Cumple norma Colombiana NTC 1114

ESPECIFICACIONES TÉCNICAS

PROPIEDAD	RANGO		UNIDADES
Acabado	Semimate		
Peso neto por galón Comp. A (varía según color)	5.08	5.5	kg/gal
Peso neto por galón Comp. B 1/8 de Galón	0.45		kg
Peso neto por galón Comp. B 1/4 de Galón*	1.02		kg
Sólidos por volumen (varían según el color)	50	53	%
Mezcla por volumen**	10:1 volumen		
Espesor seco recomendado	50	75	µm
Rendimiento teórico a 25 micrones película seca	74	79	m ² /gal
Consumo al espesor recomendado***	200	250	g/m ²
Método de aplicación	Brocha o rodillo		
Dilución	Ajustador Pintuco® Ref. 21209		
Tiempo de vida útil de la mezcla	8 horas		25 °C
Punto de chispa componente	Componente A: 58 °C	Componente B: 20 °C	TCC
VOC (Varia Según color)	Componente A: 420 - 470	Componente B: 618	g/l

* Aplica solo para el Pintucoat® color Aluminio. El Pintucoat® Aluminio no se recomienda para inmersión y su relación de mezcla es 4:1

** Para relación de mezcla de galón y 1/8 de galón de catalizador.

*** Estos consumos pueden variar debido a la porosidad del sustrato, equipo de aplicación, imperfecciones del terreno, entre otros.

NOTA: Para el rendimiento práctico se deben tener en cuenta las pérdidas de pintura durante mezcla y aplicación.

INSTRUCCIONES DE USO

Preparación de la Superficie

La superficie debe estar libre de humedad, polvo, mugre, grasa, cera, pintura deteriorada y óxido. Los metales en ambientes de moderada a baja agresividad, pueden prepararse utilizando herramientas manuales o mecánicas (SSPC-SP2 y SP3). En ambientes agresivos deben ser preparados con chorro

abrasivo mínimo a grado comercial con remoción completa de la escama de laminación (SSPC-SP6, estándar Sueco SA-2), y para mayor durabilidad deben ser preparados cerca de metal blanco (SSPC-SP10). Antes de aplicar el Pintucoat®, proteja el metal con una Pintura Anticorrosiva Pintuco® apropiada. En maderas selle bien con una mano de Pintucoat® diluido al 20% por volumen con Ajustador Pintuco® Ref. 21209. En concreto y fibro-cemento la alcalinidad en las paredes debe ser neutralizada con una solución de ácido muriático al 5%, que se deja actuar entre 5 y 10 minutos hasta alcanzar un pH neutro, enjuague con abundante agua y seque completamente. Verifique que el concreto tenga una humedad menor al 5% antes de aplicar la pintura. Para pisos en concreto muy lisos o que tengan acabados superficiales debe darse chorro abrasivo o tratamiento con escariadoras para garantizar la adherencia. En repintes: sobre pinturas epóxicas en buenas condiciones, lije para eliminar el brillo y limpie bien. Tenga en cuenta que las pinturas no epóxicas se remueven o ablandan al aplicarles una pintura epóxica, por lo tanto deben ser eliminadas completamente. Las pinturas deterioradas se eliminan con Removedor Pintuco® Ref. 1020 o por medio manual - mecánico y se trata la superficie según su tipo (metal, concreto, fibro-cemento y maderas).

Preparación del producto y Aplicación

Revuelva bien con espátulas limpias cada componente hasta obtener su completa uniformidad. Mezcle 10 partes por volumen del componente A con 1 parte por volumen del componente B (excepto la Ref. 13261 que debe ser mezclada 4 partes por volumen del componente A con 1 parte por volumen del componente B) y revuelva bien con una espátula limpia hasta obtener una mezcla uniforme. Deje la mezcla en reposo durante 15 minutos antes de iniciar la aplicación. Prepare únicamente la cantidad de mezcla que va a utilizar, y aplique antes de 8 horas para evitar que el producto pierda sus propiedades. Tenga en cuenta que de la exactitud de la mezcla dependen las propiedades de la pintura aplicada. Aplique de dos o tres manos para obtener el espesor seco recomendado, dejando secar de 6 a 15 horas entre manos a temperatura ambiente (25°C), pasado este tiempo lije suavemente para eliminar el brillo y promover adherencia. El tiempo de secado al tacto es de 5 a 6 horas y el tiempo de secado total es de 72 horas a temperatura ambiente (25°C). Tenga en cuenta que los tiempos de secado mencionados pueden variar de acuerdo con la temperatura ambiental y el espesor de película aplicado. Para utilizar el Pintucoat® en inmersión es recomendable dejarlo secar por 7 días. Lave con Ajustador Pintuco® Ref. 21209 los equipos de aplicación.

Si requiere que el piso sea antideslizante en una rugosidad alta, adicione entre 1 y 2 kg de Supergrip Ref.13779 a la mezcla del producto; y si requiere una rugosidad fina adicione entre 1 y 2 kg de Arena de Cuarzo (20000352); y agitar constantemente cada vez que se vaya a aplicar el producto.

TEMPERATURA DE APLICACIÓN

Temperatura	Pintura	Metal	Ambiente	Humedad ambiente
Normal	16 °C a 32 °C	18 °C a 30 °C	18 °C a 30 °C	30 a 60 %
Mínima	12 °C	10 °C	12 °C	0 %
Máxima	32 °C	40 °C	38 °C	85 %

EQUIPOS DE APLICACIÓN

Los siguientes equipos de aplicación se han encontrado apropiados para la aplicación. Sin embargo se pueden utilizar otros equipos equivalentes.

PISTOLA CONVENCIONAL (Con aire)

Marca y modelo	Pico de fluido	Nº de capsula de aire
Devilbiss NBC-510 o JGA	E	704 o 765 o 78
Binks	66	66PB o 66PE

PISTOLA SIN AIRE (Hidráulico)

Marca y modelo	Bomba
Devilbiss JGB-507	QFA-514
Graco 205-591	President 30:1 Bulldog 30:1
Binks 500	Mercury 5C

BROCHA: Se usa brocha de cerda natural.

RODILLO: Se utiliza rodillo resistente a disolventes.

TIEMPOS DE SECAMIENTO

Temperatura ambiental	Al tacto (horas)	Secamiento segundas manos (horas)	Total (horas)
25 °C	5 a 6	6 a 15	72

*Los tiempos de secamiento varían de acuerdo con la temperatura ambiental y el espesor de película aplicada. A mayor temperatura menor tiempo de secamiento y viceversa. A mayor espesor mayor tiempo de secamiento y viceversa. Para utilizar el Pintucoat® en inmersión o en condiciones muy agresivas, se recomienda un secamiento de 7 días.

PRESENTACIONES

Componente A: 0.91 Galones – 3.44 Litros

Componente B: 0.125 Galones – 0.473 Litros

CÓDIGOS

REFERENCIA	EBS
13221 Blanco	10012914 Galón
13222 Gris	10012915 Galón
13231 Azul Claro*	10012916 Galón
13278 Azul Oscuro*	10012940 Galón
13232 Gris Oscuro	10012917 Galón
13234 Verde Oscuro	10012919 Galón
13235 Rojo Óxido	10012921 Galón
13239 Negro	10012922 Galón
13240 Verde máquina	10012923 Galón
13241 Amarillo ocre	10012924 Galón
13262 Amarillo	10012935 Galón
13263 Rojo	10012936 Galón
13264 Naranja	10012937 Galón
13227 Catalizador	10017682 Octavo
13261 Aluminio (**)	10012934 Galón

13227 Catalizador Pintucoat® Aluminio	10012816 Cuarto
13221 Blanco	10338092 Caneca 4.5 gal*
13222 Gris	10338093 Caneca 4.5 gal*
13227 Catalizador	10382678 ½ Galón

ESTABILIDAD DEL PRODUCTO

La estabilidad del producto en el envase es de 18 meses contados a partir de la fecha de fabricación indicada en el código de barras en el envase. Pasado este tiempo el producto puede estar en buen estado, pero se recomienda su revisión por parte del Servicio Técnico Pintuco®. Una vez abierto el envase, el producto debe ser utilizado en el menor tiempo posible siguiendo las recomendaciones de almacenamiento.

RECOMENDACIONES DE SEGURIDAD Y AMBIENTE

Para mayor información consulte la ficha de datos de seguridad del producto.

INFORMACIÓN Y ASESORÍA

Para mayor información, otros usos o asesoría, consulte al Asesor Técnico a al área de Servicio al cliente 018000 111 247 o desde Medellín 325 25 23.

NOTAS LEGALES:

Toda la información contenida en esta ficha no constituye garantía expresa o implícita sobre el comportamiento del producto, porque las condiciones de uso, preparación de superficie, aplicación y almacenamiento están fuera de nuestro control. El empleo de este producto en usos y/o condiciones diferentes a las expresadas en esta ficha técnica, queda a riesgo del comprador, aplicador y/o usuario. Pintuco Colombia S.A. se reserva el derecho de modificar esta literatura técnica sin previo aviso, sin que esto signifique disminución de la calidad de los productos. Para otros usos, asesoría o información, se recomienda consultar previamente con al área de servicio técnico. La garantía de resultados depende de las condiciones específicas de aplicación.

Este producto fue elaborado por Pintuco Colombia S.A., cuyo sistema de gestión de Calidad / Ambiental / Seguridad y Salud Ocupacional está certificado conforme a las normas ISO 9001, ISO 14001 e ISO 45001

RECOL PLASTER – RECOL PINTURAS S.A.S.

recol.co/preparador-de-superficies/recol-plaster/



- Es un estuco plástico y acrílico para superficies interiores y exteriores. Es ideal para trabajos arquitectónicos, reparaciones locativas y construcción.
- Se emplea para estucar superficies, resanar fisuras, grietas, rayones, rellenar huecos y detallar techos, muros y cielo rasos.

En la aplicación tenga en cuenta:



- Buena adherencia a superficies porosas y lisas.
- No se desprende al contacto con el agua, una vez se ha curado.
- Compatible con cualquier tipo de pintura arquitectónica.
- Listo para aplicar.
- Texturizable con rodillo en el momento de la aplicación.
- Para resane: aplique con espátula capas delgadas sucesivas hasta nivelar.
- Para estucar: aplique con llana de tres a cuatro manos en sentidos cruzados. Detalle la superficie en seco con lija.
- Aplique con llana y/o espátula metálica (preferiblemente en acero inoxidable).
- No exceda 1 mm de espesor de capa por mano.

Rendimiento:

- Sobre superficie lisa rinde: 4 – 6 m²/galón.
- Sobre superficie porosa: 3 – 5 m²/galón.

*El rendimiento del estuco depende del medio de aplicación, la superficie y el espesor final de la película.

HOJA DE DATOS DEL PRODUCTO

Sikaflex® Construction+

Sellador para fachadas de hormigón y fábrica

DESCRIPCION DEL PRODUCTO

Sikaflex® Construction+ es un producto de sellado para juntas, elástico, monocomponente, de curado por humedad.

USOS

Sellador de juntas para:

- Elementos de fachada
- Juntas de conexión y con movimiento
- Elementos prefabricados
- Paneles de relleno
- Revestimientos
- Muros Cortina
- Uso Interno y Externo

Producto de sellado entre soportes porosos y no porosos.

CARACTERISTICAS / VENTAJAS

- Muy buena resistencia a la intemperie
- Capacidad de movimiento ± 35 (ASTM C 719)
- Cura sin producir burbujas en su interior
- Buena trabajabilidad.
- Excelente adherencia a la mayoría de superficies
- Muy bajas emisiones

INFORMACION DEL PRODUCTO

Base Química	Poliuretano de tecnología i-Cure
Presentación	Salchichón de 600 ml, 20 salchichones por caja
Conservación	Sikaflex® Construction+ tiene una caducidad de 15 meses desde su fecha de fabricación, siempre que esté almacenado en su envase original, sin daños, cerrado y en las condiciones de almacenamiento que se indican.

Condiciones de Almacenamiento	Sikaflex® Construction+ debe estar almacenado en condiciones secas, protegido de la acción directa del sol a temperaturas comprendidas entre + 5° C y +25° C.	
Color	Blanco, gris, marrón, beige y negro	
Densidad	~ 1,45 kg/l	(ISO 1183-1)

INFORMACION TECNICA

Dureza Shore A	~ 28 después de 28 días	(ISO 868)
Módulo de Tracción secante	~ 0,45 N/mm2 con un 100% de elongación (23°C / 50% h.r.) ~ 1,1 N/mm2 con un 100% de elongación (23°C / 50% h.r.) (-20° C)	(ISO 8339)
Elongación a Rotura	~ 800% (23°C / 50% h.r.)	(CQP 036-1,ISO 37)
Capacidad de Movimiento	±25% ±35%	(ISO 9047) (ASTM C 719)
Recuperación Elástica	~90% (23°C / 50% h.r.)	(ISO 7389)
Resistencia a la Propagación del Desgarrro	~ 7,0 N/mm (23°C / 50% h.r.)	(ISO 34)
Temperatura de Servicio	-40° C a +70° C	
Resistencia a la Intemperie	8	((ISO/DIS 19862)

Diseño de Juntas

El ancho de junta debe tener un mínimo de 6mm y un máximo de 50mm . Se debe mantener la relacion ancho / profundidad de 2/1. Los anchos de junta inferiores a 10 mm, son en general juntas de conexion o juntas de control, por lo que son consideradas como juntas sin movimiento. Ejemplo típico de anchos de juntas entre elementos de hormigón para aplicaciones exteriores si el sellador de junta es clasificado con ± 25 % de capacidad de movimiento de acuerdo con ISO 9047, calculado de acuerdo con DIN 18540.

Distancia entre juntas (m)	Ancho mínimo de junta (mm)	Profundidad de sellador (mm)
2	10	10
4	15	10
6	20	10
8	28	15
10	35	17

Ejemplo típico de anchos de juntas entre elementos de hormigón para aplicaciones exteriores si el sellador de junta es clasificado con ± 35 % de capacidad de movimiento de acuerdo con ASTM C 719, calculado de acuerdo con ASTM C 1472-10:

Distancia entre juntas (m)	Ancho mínimo de junta (mm)	Profundidad de sellador (mm)
2	10	10
4	15	10
6	20	10
8	25	12
10	30	15

Todas las juntas deben ser diseñadas correctamente y dimensionadas de acuerdo con la normativa relevante y códigos de buena práctica en la Construcción. Las bases de cálculo necesarias para realizar el cálculo de anchura son:

- Tipos de estructura
- Dimensiones
- Valores técnicos de materiales de construcción adyacentes.

- Material de la junta de sellado
- Exposición específica de la construcción y de las juntas.
- Para información adicional sobre diseño de juntas y cálculos contactar con los Servicios Técnicos de Sika®

Las juntas deben ser dimensionadas adecuadamente pues los cambios no son factibles después de la construcción. La base para el cálculo de la anchura necesaria de junta son los valores técnicos característicos de la masilla y de los materiales adyacentes, la exposición de los elementos constructivos, su ejecución y tamaño.

INFORMACION DE APLICACIÓN

Consumo	Consumo orientativo:		
	Ancho de junta (mm)	Profundidad de junta (mm)	Longitud de junta (m) / 600 ml
	10 mm	10 mm	~6 m
	15 mm	10 mm	~4 m
	20 mm	10 mm	~3 m
	25 mm	12 mm	~2 m
	30 mm	15 mm	~1.3 m
Tixotropía	0 mm (perfil 20 mm, 50°C)		(ISO 7390)
Temperatura Ambiente	+5° C a +40° C, min. 3°C por encima de la temperatura del punto de rocío		
Temperatura del Soporte	+5°C a +40°C		
Material de Apoyo	Usar un fondo de junta de espuma de polietileno de célula cerrada		
Índice de Curado	~ 3 mm / 24 horas (23°C / 50% h.r.)		(CQP 049-2)
Tiempo de Formación de Piel	~ 65 minutos (23°C / 50% h.r.)		(CQP 019-1)
Tiempo de Ejecución	~ 55 minutos (23°C / 50% h.r.)		(CQP 019-2)

NOTAS

Todos los datos técnicos de esta Hoja de Datos de Producto están basados en ensayos de laboratorio. Los datos medidos "in situ" pueden variar debido a circunstancias fuera de nuestro control.

DOCUMENTOS ADICIONALES

- Hoja de seguridad (SDS)
- Guía de tratamientos superficiales para aplicaciones de sellado y pegado
- Procedimiento de ejecución de sellado de juntas
- Método de ejecución mantenimiento, limpieza y renovación de juntas
- Manual técnico de sellado de fachadas

LIMITACIONES

- Sikaflex® Construction+ puede ser pintado con sistemas de pintura de fachada más convencionales. No obstante, las pinturas deben ser ensayadas para asegurar la compatibilidad mediante ensayos preliminares (por ejemplo de acuerdo con el documento técnico ISO: Pintabilidad y compatibilidad de selladores). Los mejores resultados se obtienen cuando los productos de sellado han curado totalmente. Nota: Sistemas de pinturas no flexibles pueden perjudicar la elasticidad del producto de sellado y generar fisu-

ración en la capa de pintura.

- Se pueden producir variaciones de color debido a agentes químicos, alta temperatura, radiación ultravioleta (especialmente con el color blanco). Sin embargo, un cambio en el color es de naturaleza puramente estética y no influye en el comportamiento y prestaciones del producto.
- No usar Sikaflex® Construction+ sobre piedra natural.
- No utilizar Sikaflex® Construction+ sobre soportes bituminosos, cauchos naturales, EPDM y materiales que tengan migración de aceites, plastificantes o disolventes que puedan atacar al producto de sellado.
- No utilizar Sikaflex® Construction+ para el sellado de juntas de piscinas.
- No utilizar Sikaflex® Construction+ para sellado de juntas con presión de agua o en contacto permanente con agua.
- No mezclar o exponer Sikaflex® Construction+ sin curar a sustancias que contengan alcoholes ya que puede interferir o impedir la reacción de curado del producto.

ECOLOGIA, SEGURIDAD E HIGIENE

Para obtener información y asesoramiento sobre la manipulación, el almacenamiento y la eliminación segura de productos químicos, los usuarios deben consultar la versión más reciente de la Ficha de Datos de Seguridad (FDS) que contiene datos físicos, ecológicos,

toxicológicos y otras cuestiones relacionados con la seguridad.

INSTRUCCIONES DE APLICACION

PREPARACION DEL SOPORTE

El soporte debe estar limpio, seco, sano y homogéneo, libre de aceites, grasas, polvo y partículas sueltas o friables. Sikaflex® Construction+ adhiere sin imprimación y/o activadores. Sin embargo, para una óptima adherencia y aplicaciones críticas de alto rendimiento, como en edificios de varios pisos, juntas con mucha tensión, exposición extrema a la intemperie o inmersión en agua, se deben seguir los siguientes procedimientos de imprimación y/o pretratamiento:

Soportes no porosos:

Aluminio, aluminio anodizado, acero inoxidable, acero galvanizado, metales con recubrimiento de polvo o baldosas vidriadas tienen que ser limpiados y pretratados con Sika® Aktivator-205, pasando una toalla limpia. Antes de sellar, dejar un tiempo de espera de > 15 minutos (< 6 horas).

Otros metales, como cobre, latón y titanio-cinc, también deben ser limpiados y pretratados con Sika® Aktivator-205, aplicándolo con una toalla limpia. Después del tiempo necesario de evaporación, aplicar con una brocha Sika® Primer-3 N y dejar pasar un tiempo de evaporación de más de 30 minutos (< 8 horas) antes de sellar.

El PVC debe ser limpiado y pretratado con Sika® Primer-215 aplicado con brocha. Antes de sellar, dejar un tiempo de evaporación de > 30 minutos (< 8 horas).

Soportes porosos:

Hormigón, hormigón celular y enfoscados a base de cemento, morteros y ladrillos se imprimirán con Sika® Primer-3 N aplicado con brocha. Antes de sellar, dejar un tiempo de secado de > 30 minutos (< 8 horas).

Para obtener consejos e instrucciones más detalladas, póngase en contacto con el Servicio Técnico local de Sika.

Nota: Las imprimaciones son promotores de adherencia. No sustituyen a la correcta limpieza de una superficie, ni mejoran la resistencia de la superficie significativamente.

METODO DE APLICACIÓN / HERRAMIENTAS

El Sikaflex® Construction+ se presenta listo para su empleo.

Después de la preparación de la junta y del soporte, colocar el fondo de junta a la profundidad requerida, y si fuera necesario, aplicar la imprimación correspondiente.

OFICINAS CENTRALES Y FABRICA

Carretera de Fuencarral, 72
P. I. Alcobendas
Madrid 28108 - Alcobendas
Tels.: 916 57 23 75

OFICINAS CENTRALES Y CENTRO

LOGÍSTICO
C/ Aragoneses, 17
P. I. Alcobendas
Madrid 28108 - Alcobendas
Tels.: 916 57 23 75
Fax: 916 62 19 38



Hoja De Datos Del Producto
Sikaflex® Construction+
Septiembre 2023, Versión 04.02
020511010000000028

Insertar el cartucho o salchichón dentro de la pistola y extruir el producto Sikaflex® Construction+ dentro de la junta asegurando un contacto total con los labios de la junta evitando la oclusión de aire.

El sellador Sikaflex® Construction+ se debe presionar firmemente contra los lados de la junta para asegurar una adecuada adherencia.

Se recomienda utilizar cinta adhesiva cuando se requieran líneas de unión exactas o líneas nítidas. Retire la cinta dentro del tiempo de formación de piel.

Se recomienda utilizar un agente de alisado compatible (por ejemplo, Sika® Tooling Agent N) para alisar las superficies de las juntas. No utilice productos que contengan disolventes. Si el Sikaflex® Construction+ se alisa (lijar) en seco, muestra una superficie ligeramente similar al hormigón. Si se alisa en húmedo (utilizando un producto compatible, p.ej. Sika® Tooling Agent N) muestra una superficie lisa.

LIMPIEZA DE HERRAMIENTAS

Limpiar todas las herramientas, equipo de aplicación y manchas de producto fresco con Sika® Remover-208. Una vez curado, los residuos de material sólo pueden ser eliminados por medios mecánicos. Para limpiar la piel usa Sika® Cleaning Wipes-100.

RESTRICCIONES LOCALES

Tener en cuenta que como consecuencia de regulaciones específicas locales el funcionamiento de este producto puede variar de un país a otro. Consulte la Hoja de Datos locales para su descripción exacta de los campos de aplicación.

NOTAS LEGALES

Esta información y, en particular, las recomendaciones relativas a la aplicación y uso final del producto, están dadas de buena fe, basadas en el conocimiento actual y la experiencia de Sika de los productos cuando son correctamente almacenados, manejados y aplicados, en situaciones normales, dentro de su vida útil de acuerdo a las recomendaciones de Sika. En la práctica, las posibles diferencias en los materiales, soportes y condiciones reales en el lugar de aplicación son tales, que no se puede deducir de la información del presente documento, ni de cualquier otra recomendación escrita, ni de consejo alguno ofrecido, ninguna garantía en términos de comercialización o idoneidad para propósitos particulares, ni obligación alguna fuera de cualquier relación legal que pudiera existir. El usuario de los productos debe realizar las pruebas para comprobar su idoneidad de acuerdo al uso que se le quiere dar. Sika se reserva el derecho de cambiar las propiedades de sus productos. Los derechos de propiedad de terceras partes deben ser respetados. Todos los pedidos se aceptan de acuerdo a los términos de nuestras vigentes Condiciones Generales de Venta y Suministro. Los usuarios deben de conocer y utilizar la versión última y actualizada de las Hojas de Datos de Productos local, copia de las cuales se mandarán a quién las solicite, o también se puede conseguir en la página "www.sika.es".

SikaflexConstruction+-es-ES-(09-2023)-4-2.pdf





HOJA DE DATOS DEL PRODUCTO

Sika® Imper Mur

IMPERMEABILIZANTE PARA MUROS, BLOQUEADOR DE HUMEDAD ASCENDENTE Y ENDURECEDOR DE SUPERFICIE.

DESCRIPCION DEL PRODUCTO

Sika® Imper Mur es una resina acuosa de impregnación, lista para usar como barrera impermeable en muros con humedad, consolidante de superficies arenosas débiles e imprimante para masillas acrílicas.

USOS

- Impermeabilización contra humedad por capilaridad.
- Barrera alcalina para evitar deterioro de pinturas y estucos.
- Imprimante de pinturas y estucos.
- Imprimante para mejorar adherencia de masillas acrílicas en sistemas livianos.
- Tratamiento de salitre (manchas blancas en el pañete)
- Prevención de aparición de moho y hongos.
- Consolidante de superficies arenosas.

CARACTERISTICAS / VENTAJAS

- Muy baja viscosidad (impregna fácilmente los poros)
- Transparente después del secado
- Puede ser recubierto con estuco, pintura o papel de coladura
- Puede ser usado en interiores y en exteriores
- Resistente a rayos UV

CERTIFICADOS / NORMAS

Sika® Imper Mur conforme a los requisitos LEED v3. IEQ, crédito 4.2: Materiales de baja emisión: pinturas y recubrimientos.
(Método SCAQMD 304-91) Contenido de VOC < 350 gr/l.

INFORMACION DEL PRODUCTO

Empaques	2 kilos, 4 kilos, 1 kg y 200 kg.
Apariencia / Color	Líquido lechoso blanco.
Vida en el recipiente	12 meses en su empaque original intacto y sin abrir.
Condiciones de Almacenamiento	Almacene el producto en un lugar seco y protegido de la congelación, a temperaturas superiores a + 5 ° C y protegido del calor excesivo. Para transporte deben tomarse las precauciones normales para productos químicos.
Densidad	1.015 kg/l ± 0,02 kg/l
Viscosidad	Aguja Brookfield 1, velocidad 60 rpm, ~ 3.9 mPa.s
pH	Valor del pH 7.5 ± 1

INFORMACION DEL SISTEMA

Hoja de Datos del Producto
Sika® Imper Mur
Noviembre 2018, Versión 01.02
020406100000000001

Consumo	Aproximadamente entre 0.2 y 0.3 kg/m ² por mano ó 197 a 296 ml/m ² , dependiendo de la porosidad del sustrato.
Temperatura Ambiente	+ 5°C min / + 35°C máx.
Temperatura del Sustrato	+ 5°C to + 30°C
Producto Aplicado Listo para su Uso	Se entrega listo para su uso. Homogenizar el recipiente antes de usar.

MEZCLADO

Sika® Imper Mur es un producto listo para usar. Agite el empaque antes de usar el producto.

APLICACIÓN

1. Impermeabilización contra humedad por capilaridad (humedades ascendentes)

Retire estuco y pintura así como papel de colgadura o recubrimientos de los muros que se hayan dañado por causa de la humedad, retire los rastros visibles de salitre, moho u otros crecimientos biológicos hasta encontrar pañete o mampostería limpios.

Se debe retirar estuco y pintura, hasta una altura 40 cm por encima del nivel superior de la humedad existente, para evitar que una vez reparada la humedad, aparezca más arriba.

- Cepille el sustrato y limpie con agua.
- Deje secar superficialmente el sustrato antes de la aplicación.

2. Barrera alcalina para evitar deterioro de pinturas y estucos en fachadas

Aplice **Sika® Imper Mur** con brocha o con rodillo asegurando una saturación completa, pasando la brocha o el rodillo sobre el sustrato. Se deben aplicar mínimo dos manos, en sustratos altamente absorbentes pueden ser necesaria más manos o capas. Deje que la primera capa seque antes de aplicar la siguiente mano. Dejar secar 24 horas o más antes de aplicar el estuco o la pintura. Si va a estucar de nuevo use **Estuka Acrílico** cuando haya secado la última capa de **Sika® Imper Mur**.

3. Imprimante de estucos y pinturas en placas de yeso

1. Limpie el interior de la junta para retirar material extraño que impida la adherencia.
2. Instale **SikaRod** en el fondo de la junta para evitar que la masilla se pegue al perfil metálico.
3. Aplique con brocha una capa de **Sika® Imper Mur**, dentro de la junta.
4. Seguidamente, en el menor tiempo posible después de imprimir con el **Sika® Imper Mur**, llene la junta con **SikaWall® 225 Masilla en Polvo** para secado rápido (25 min aprox.) ó **Sika Joint Compound**. Deje secar esta capa mínimo 12 horas.
5. Coloque la cinta malla y aplique otra capa de **SikaWall® 225 Masilla en Polvo** ó **Sika Joint Compound**. Dejar secar esta capa mínimo 12 horas.

6. Aplique el estuco **Estuka Panel Flexible** en 2 o 3 capas para nivelar la superficie dejando secar 4 a 6 horas entre capas. Si requiere lijar utilice lija con agua. (No lije en seco).
7. Pinte las placas con pintura flexible **Sika Vinilo Panel**

Resumen del sistema

1. **SikaRod**: Fondo de junta.
2. **Sika® Imper Mur**: Imprimación.
3. **SikaWall® 225 Masilla en Polvo** ó **Sika Joint Compound**: Masilla para juntas.
4. **Estuka Panel**: Estuco flexible.
5. **Sika Vinilo Panel**: Pintura flexible.

LIMITACIONES

En reparaciones de humedades ascendentes con capilaridad en muros, es importante tener en cuenta que el muro no debe estar saturado de agua. Si este es el caso se debe secar internamente con calor o utilizar un producto cementicio como **Sika 101 Mortero Plus** o **Sika-Top 121 Monocomponente**.

- **Sika® Imper Mur** es incapaz de prevenir el daño causado por la condensación sobre muros fríos (por ejemplo en habitaciones mal ventiladas).
- **Sika® Imper Mur** no puede ser usado para arreglar sustratos excesivamente dañados que requieren una nueva superficie (por ejemplo estucos deteriorados, etc.).
- Si no se recubre, **Sika® Imper Mur** en ciertas circunstancias puede cambiar de manera leve el aspecto visual de la superficie siempre realice pruebas preliminares antes de una completa aplicación.
- Deje que **Sika® Imper Mur** seque totalmente al punto de que no sea pegajoso antes de estucar, pintar o instalar el papel de colgadura.
- Cuando vaya a instalar papel de colgadura, use un adhesivo para este tipo de papel que esté diseñado para sustratos no absorbentes.

- Cuando se recubra con papel de colgadura lavable, use un adhesivo resistente al moho.

Toda la información técnica en esta ficha técnica de producto se basa en pruebas de laboratorio. Los datos medidos pueden variar debido a factores fuera de control.

NOTAS

Los usuarios deben referirse siempre a la versión local más reciente de la Hoja Técnica del Producto cuya copia será suministrada al ser solicitada.

RESTRICCIONES LOCALES

Este producto puede variar en su funcionamiento o aplicación como resultado de regulaciones locales específicas. Por favor, consulte la hoja técnica del país para la descripción exacta de los modos de aplicación y uso.

ECOLOGIA, SALUD Y SEGURIDAD

Para información y recomendaciones sobre transporte, manipulación, almacenamiento y eliminación de los productos químicos, por favor consulte la hoja de seguridad más reciente que contengan datos relativos a la seguridad física, ecológica, toxicológica y otros.

NOTAS LEGALES

La información, y en particular las recomendaciones relacionadas con la aplicación y uso final de los productos Sika, se proporcionan de buena fe, con base en el conocimiento y la experiencia actuales de Sika sobre los productos que han sido apropiadamente almacenados, manipulados y aplicados bajo condiciones normales de acuerdo con las recomendaciones de Sika. En la práctica, las diferencias en los materiales, sustratos y condiciones actuales de las obras son tales, que ninguna garantía con respecto a la comercialidad o aptitud para un propósito particular, ni responsabilidad proveniente de cualquier tipo de relación legal pueden ser inferidos ya sea de esta información o de cualquier recomendación escrita o de cualquier otra asesoría ofrecida. El usuario del producto debe probar la idoneidad del mismo para la aplicación y propósitos deseados. Sika se reserva el derecho de cambiar las propiedades de los productos. Los derechos de propiedad de terceras partes deben ser respetados. Todas las órdenes de compra son aceptadas con sujeción a nuestros términos de venta y despacho publicadas en la página web: col.sika.com.

Sika Colombia S.A.S

Vereda Canavita, Km 20.5 Autopista Norte

Tocancipá Cundinamarca Colombia

phone: +57 1 878 6333

e-mail: sika_colombia@co.sika.com

web: col.sika.com



Responsabilidad Integral



ISO 9001
Icontec
Código: CO-BC 033-1



ISO 14001
Icontec
Código: CO-SA 006-1

Hoja de Datos del Producto

Sika® Imper Mur

Noviembre 2018, Versión 01.02

020406100000000001

SikaImperMur-es-CO-(11-2018)-1-2.pdf



CONSTRUYENDO CONFIANZA

THINNER CORRIENTE

No se adicional Metanol

Producto controlado por el Consejo Nacional de Estupefacientes

DESCRIPCIÓN

Mezcla balanceada de solventes aromático, alifático y solventes oxigenados.

USOS

Lavado de equipos de aplicación de pinturas industriales base solvente del tipo nitrocelulósico, acrílico y alquídico.

No es recomendado para sistemas poliuretanos y caucho Clorado.

VENTAJAS Y BENEFICIOS

- ✓ Compatible con amplio rango de recubrimientos.
- ✓ Producto de evaporación balanceada, que permite una adecuada formación de película.
- ✓ No sustituye el solvente recomendado para cada tipo de pinturas.



ESPECIFICACIONES TÉCNICAS

PROPIEDAD		RANGO	UNIDAD
Densidad del producto (kg/gal)	I-048-04	3.17 – 3.27	Kg/gal
Flash point, copa cerrada		11.5	°C
Rata de evaporación teórica		1.9	Referido al acetato de butilo=1

INSTRUCCIONES DE USO

Preparación de la Superficie

El producto se debe aplicar en condiciones ambientales estándar y antes de utilizar se deberá emplear los equipos apropiados de seguridad.

Para más información, refiérase a la hoja técnica del producto a aplicar y consultar previamente con el personal técnico de Pintuco®.

CUMPLIMIENTO DE NORMA

Todos los solventes PINTUCO® cumplen con la Resolución 0001 de 8 de Enero de 2015 de Consejo Nacional de Estupefacientes y con la norma la NTC 1102, ya que en su elaboración no se emplea benceno (benzol) ni compuestos clorados por ser nocivos para la salud. Sin adición de Metanol.

PRESENTACIONES

1/4 Galón – 0.945 Litros

Galón – 3.785 Litros

5 Galones – 18.925 Litros

55 Galones – 208 Litros

CÓDIGOS

REFERENCIA	EBS
21219	10128254 Cuarto
	10128253 Galón
	20000659 Caneca
	10017269 Tambor

ESTABILIDAD DEL PRODUCTO

La estabilidad del producto en el envase es de 12 meses contados a partir de la fecha de fabricación indicada en el código de barras. Pasado este tiempo el producto puede estar en buen estado, pero se recomienda su revisión por parte del Servicio Técnico Pintuco®. Una vez abierto el envase, el producto debe ser utilizado en el menor tiempo posible siguiendo las recomendaciones de almacenamiento.

RECOMENDACIONES DE SEGURIDAD Y AMBIENTE

Para mayor información consulte la ficha de datos de seguridad del producto.

INFORMACIÓN Y ASESORÍA

Para mayor información, otros usos o asesoría, consulte al Asesor Técnico a al área de Servicio al cliente 018000 111 247 o desde Medellín 325 25 23.

NOTAS LEGALES:

Toda la información contenida en esta ficha no constituye garantía expresa o implícita sobre el comportamiento del producto, porque las condiciones de uso, preparación de superficie, aplicación y almacenamiento están fuera de nuestro control. El empleo de este producto en usos y/o condiciones diferentes a las expresadas en esta ficha técnica, queda a riesgo del comprador, aplicador y/o usuario. Pintuco Colombia S.A. se reserva el derecho de modificar esta literatura técnica sin previo aviso, sin que esto signifique disminución de la calidad de los productos. Para otros usos, asesoría o información, se recomienda consultar previamente con el área de servicio técnico. La garantía de resultados depende de las condiciones específicas de aplicación.

Este producto fue elaborado por Pintuco Colombia S.A., cuyo sistema de gestión de Calidad / Ambiental / Seguridad y Salud Ocupacional está certificado conforme a las normas ISO 9001, ISO 14001 e ISO 45001

VÁLVULA DE ENTRADA HIDROSTÁTICA GRADUABLE

REFERENCIA: 01-2993-15

MATERIALES

Acetal (POM), ABS, Caucho

CONEXIONES

Rosca macho 15/16 UNS - 14 H

NOTA

El producto no debe ser golpeado, lanzado contra el piso, ni expuesto a cargas adicionales durante el cargue, descargue, transporte, almacenamiento e instalación, lo cual puede ocasionar deformaciones y maltrato.

El producto no debe estar conectado a la red de suministro, en el momento en que esta va a ser sometida a la prueba de resistencia hidráulica.

CONDICIONES DE USO

Referente normativo: NTC 3628 VÁLVULAS DE LLENADO ANTISIFÓN PARA TANQUES DE INODORO (ASSE 1002 / ASME A112.1002 / CSA B125.12)

- Presión Mínima de Trabajo: 35 kpa \pm 7 kpa (5 psi \pm 1 psi).
- Presión Máxima de Trabajo: 860 kpa \pm 14 kpa (125 psi \pm 2 psi).
- Vida útil: 75.000 Ciclos.
- Resistente a la corrosión.
- Válvula antisifón, evita el retorno de agua contaminada del tanque a la red hidráulica.
- Llenado Silencioso.
- Filtro (evita el paso de elementos extraños al tanque).
- Graduación del nivel de agua variando la altura del flotador (girando el tornillo de oscilación).
- Graduación de altura para dar cobertura a tanques de diferentes alturas.

GARANTÍA ESPECÍFICA

Este producto está cubierto por una garantía de 20 años. Encuentre la carta de garantía en www.gricol.com

GRICOL SA se reserva el derecho de efectuar cambios en los productos y/o sus especificaciones sin previo aviso.

Fecha: 1/04/2020 - Versión No 1

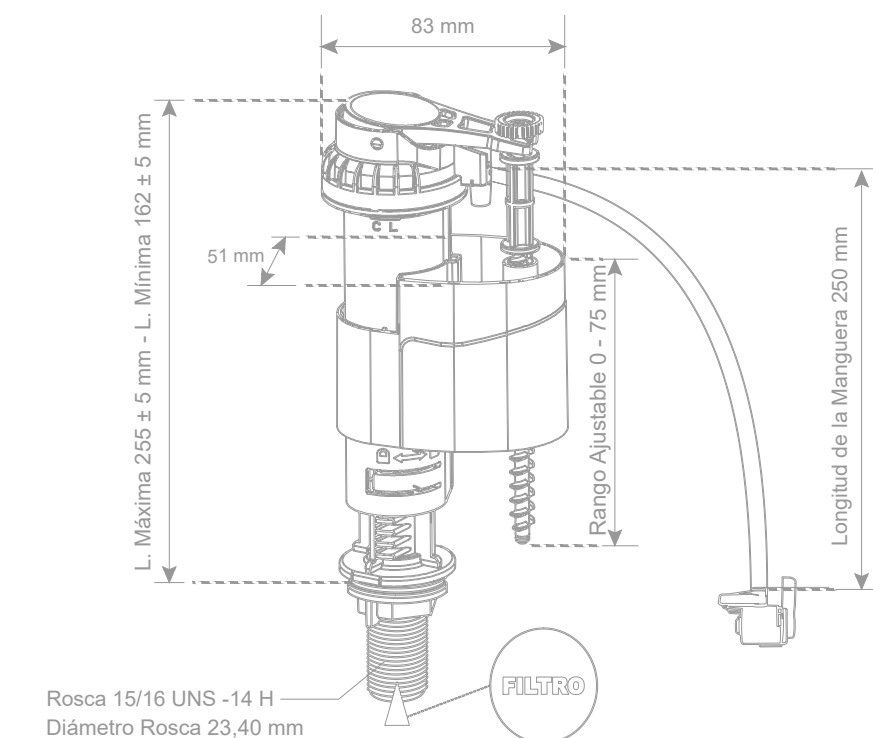



El Color de la Calidad®

VINILTEX® ADVANCED

DESCRIPCIÓN

Viniltex® Advanced es una pintura Tipo 1* diluible con agua, fabricada a partir de copolímeros Acrílicos. Cuenta con una emulsión siliconada que permite máxima lavabilidad, resistencia al frote sin desgaste por desprendimiento y alta resistencia a la formación de hongos. Producto formulado sin plomo ni cromo.

*Según resolución 1154 del 22 de junio de 2016 un vinilo tipo 1 cumple: remoción de manchas (lavabilidad) $\geq 80\%$, resistencia a la abrasión ≥ 400 ciclos, poder cubriente $\geq 96\%$. **

Para este producto, según el color, las propiedades son:

Remoción de manchas: 80% - 95% - Resistencia a la abrasión:

400 – 900 ciclos – Poder cubriente: $\geq 96\%$

**No aplica para pinturas preparadas a partir de bases acentuadas (Accent) y tinturadas con pigmentos orgánicos de bajo poder cubriente.



USOS

Recomendada para decorar y proteger muros y cielos rasos de residencias, oficinas, zonas de alto tráfico y edificaciones en general, en ambientes interiores y exteriores bajo sombra. Disponible en una amplia gama de colores.

ESPECIFICACIONES TÉCNICAS

Propiedad	Blanco 1501	Bases y Colores Ready Mix	Unidad
Brillo, medido a 60°	< 10	< 10	%
Viscosidad	125 - 130	95 - 105	KU
Densidad	4.5 – 5.5, según color	4.5 – 5.5 según color	Kg / Gal
Método de aplicación	Brocha/Rodillo/Pistola	Brocha/Rodillo/Pistola	
Contenido de VOC	menor a 70, según color	menor a 70, según color	Gramos/Litro menos agua ASTM D6886
Secamiento al tacto	0.5 - 1	0.5 - 1	Horas
Secamiento al manejo	2 - 3	2 - 3	Horas
Secamiento entre manos	1 - 2	1 - 2	Horas
Rendimiento teórico	>52	>52	m2/ gal



El Color de la Calidad®

Los métodos utilizados para evaluar las propiedades registradas en esta ficha técnica son definidos con base en normas estándar. Si requiere consultarlos favor comunicarse con el área de calidad Pintuco.

MODO DE USO

Preparación de la superficie

Antes de aplicar Viniltex® Advanced verifique que la superficie esté seca y libre de polvo, mugre, grasa y pintura deteriorada.

Elimine los acabados deteriorados, cales, carburos y humedades con rasqueta o lija.

Resane las grietas, agujeros y otros defectos que puedan afectar el acabado final de la superficie con Estuco Profesional® Interiores Pintuco® Ref. 17060.

En superficies muy alcalinas (pH > 10) como las tejas de fibrocemento, revoques y morteros modificados con cal, aplique 1 o 2 manos (capas) de Sellomax® de Pintuco® Ref. 10270 ó 10272 y deje secar durante 1 hora.

Para superficies con pintura brillante lije (lija #180) suavemente para suprimir el brillo.

Para superficies con pintura acabado mate limpie y seque bien.

Preparación del producto y aplicación para 1 galón

Mezcle Viniltex® Advanced con una espátula limpia para obtener completa uniformidad.

Diluya con agua según el equipo de aplicación a usar de acuerdo con la siguiente tabla:

EQUIPOS DE APLICACIÓN	CANTIDAD DE	
	VINILTEX® ADVANCED	*AGUA
Brocha o Rodillo	1 galón	25%
Pistola convencional	1 galón	25%
Pistola airless	1 galón	13%

*Esta proporción de dilución se mantiene para cualquier presentación y/o tamaño del producto.

En un galón:

Un 25% equivale a 1 Lt de agua aproximadamente.

Un 13% equivale a ½ Lt de agua aproximadamente.

Aplique 2 a 3 manos (capas) de pintura, para obtener un buen acabado.

En el momento de la aplicación, la temperatura ambiental debe ser mayor a 5°C y la temperatura de la superficie no debe ser mayor a 40°C.

Deje transcurrir 1 hora de secado aproximadamente para aplicar la segunda mano o capa (Secamiento a 25°C y 60% de Humedad Relativa). Lave con agua los equipos de aplicación.



El Color de la Calidad®

Para evitar el deterioro prematuro de la superficie pintada, evite lavarla con agua y jabón antes de transcurridos 30 días después de la aplicación.

RENDIMIENTO PRÁCTICO APROXIMADO

Sobre Estuco Profesional Pintuco® 20 - 25 m²/gal a 2 manos.
 En repinte sobre color diferente 30 - 40 m²/gal a 2 manos.
 En repinte sobre color igual o similar.....40 - 50 m²/gal a 2 manos.

PRESENTACIONES

1/16 Galón
 1/8 Galón
 ¼ Galón
 Galón
 2,5 galones
 4,1 galones
 5 galones.

ESTABILIDAD DEL PRODUCTO

La estabilidad del producto en el envase original cerrado es de 36 meses contados a partir de la fecha de fabricación indicada en el código de barras. Una vez abierto el envase, el producto debe ser utilizado en el menor tiempo posible siguiendo las recomendaciones de almacenamiento para evitar la formación de natas.

RECOMENDACIONES DE SEGURIDAD Y ALMACENAMIENTO

Mantenga fuera del alcance de los niños. No ingiera el producto. Evite el contacto con la piel y los ojos. No consuma alimentos mientras manipula el producto. Aplique en un lugar con buena ventilación, alejado de toda fuente de calor, y utilice guantes y gafas de seguridad. Mantenga el recipiente bien tapado mientras no esté utilizando el producto. Almacene el producto en el recipiente original cerrado, en un lugar bajo techo, seco y alejado de fuentes de calor. No vierta el producto en desagües, sobre el suelo o en quebradas o ríos. Para retirar (desprender) el producto (aplicado) que este seco utilice gafas de seguridad y mascarilla para material particulado (polvos).

PRIMEROS AUXILIOS

En caso de salpicadura del producto en los ojos, aplique agua corriente durante 15 minutos, no aplique agua a presión, solo deje que fluya en el ojo. Luego consulte al médico.

En caso de contacto del producto con la piel, lave con abundante agua y jabón común. Si presenta irritación consulte al médico.

En caso de ingestión, no administre ninguna sustancia, no induzca el vómito, consulte inmediatamente al médico y lleve la etiqueta donde se identifica el producto ingerido.



El Color de la Calidad®

Si al manipular el producto, presenta malestar, salga a una zona ventilada y retírese la ropa que tenga impregnada del producto. Consulte inmediatamente al médico

En caso de Emergencia llame a la línea de Atención de ARL SURA (CISTEMA): en Colombia al 018000-51 14 14. Fuera de Colombia al (0574)4444578.

INFORMACIÓN Y ASESORÍA

Para mayor información, otros usos o asesoría, consulte al Asesor Técnico a al área de Servicio al cliente 018000 111 247 ó desde Medellín 325 25 23.

NOTAS LEGALES:

Toda la información contenida en esta ficha no constituye garantía expresa o implícita sobre el comportamiento del producto, porque las condiciones de uso, preparación de superficie, aplicación y almacenamiento están fuera de nuestro control. El empleo de este producto en usos y/o condiciones diferentes a las expresadas en esta ficha técnica, queda a riesgo del comprador, aplicador y/o usuario. Pintuco Colombia S.A. se reserva el derecho de modificar esta literatura técnica sin previo aviso, sin que esto signifique disminución de la calidad de los productos. Para otros usos, asesoría o información, se recomienda consultar previamente con al área de servicio técnico. La garantía de resultados depende de las condiciones específicas de aplicación.

Este producto fue elaborado por Pintuco Colombia S.A., cuyo sistema de gestión de calidad / Ambiental / Seguridad y Salud Ocupacional está certificado conforme a la norma ISO 9001, ISO 14001 y NTC-OHSAS 18001 y acorde con los lineamientos de responsabilidad integral.

1. NOMBRE DEL PRODUCTO**YESO MARAVILLA- MODELO****2. DESCRIPCIÓN DEL PRODUCTO**

Yeso Maravilla es un yeso mineral de alta calidad, desarrollado principalmente para elaborar estucos como recubrimiento en espacios interiores

Usos

Yeso Maravilla es un producto diseñado para ser aplicado como estuco sobre revoques/pañetes de paredes o cielos y en espacios interiores.

Este producto puede ser aplicado tanto en obra nueva como en remodelación, y está diseñado para poder ser mezclado con cemento y caolín.

3. VENTAJAS

- Es un producto elaborado con materias primas de alta calidad
- Genera un color al secar más blanco y uniforme, disminuyendo así el consumo de pintura
- Su consistencia cremosa, permite aplicar el producto contra la pared y el cielo sin que caiga de la llana, disminuyendo el desperdicio
- Por su buen cubrimiento se disminuye el número de capas necesarias para un acabado liso y uniforme
- Presenta una alta adherencia al pañete y alta adherencia de la pintura al Estuco, asegurando la calidad del acabado final
- Mayor control y administración de materiales en la obra
- Es fabricado bajo procedimientos ISO 9001 y 14001
- Tiene el respaldo y la garantía de marca Corona

4. PRESENTACIÓN Y ALMACENAMIENTO

Yeso Maravilla se presenta en empaques de 5 kg y 25 kg

El almacenamiento debe hacerse bajo techo protegido de la lluvia y el sol, en un lugar fresco y ventilado, separado del piso y de las paredes. Colocar máximo 144 bolsas de 5 kg y 42 bolsas de 25 kg por estiba. Se sugiere no arrumar más de 4 estibas en altura

El producto tiene una vida útil de 6 meses a partir de su fabricación, conservado en ambientes secos y en su empaque original

5. PROPIEDADES**Tabla de consumo aproximado de producto mezclado**

Consumo por área intervenida por 2mm de espesor	1.5 ± 0.1 kg/m ² ⁽¹⁾
---	--

(1) El consumo real del producto depende del estado de la superficie sobre la cual se aplique, en particular de su textura y nivelación. El consumo presentado corresponde a una superficie nivelada y de textura lisa. Texturas muy abiertas (porosas) pueden incrementar hasta en un 10% el consumo

Características en estado seco

Densidad suelta en polvo	0.6 ± 0.05 g/cm ³
Color	Blanco

Características en estado fresco del producto sin mezclas

Consistencia	Cremosa
Factor de consistencia (ml de agua * 100 gr de yeso) ⁽¹⁾	63 ± 5
Relación de agua en la mezcla ⁽¹⁾	5 puntos por encima del factor de la consistencia
Fraguado inicial al corte (en minutos) ⁽¹⁾	10 ± 5 min
Fraguado final (en minutos) ⁽¹⁾	35 ± 10 min
Temperatura de aplicación	Entre 4°C a 35°C

(1) Adaptados de la norma UNE-EN 13279:2006

Recomendaciones de aplicación del producto mezclado

Espesor máximo por capa	2 mm
Espesor máximo total de aplicación (varias capas)	1 cm
Secado entre capas ⁽¹⁾	30 min
Tiempo de secado total para la pintura	48h

(1) El tiempo de secado entre capas depende de la mezcla con los otros productos, y si se trata de la primera o la última capa. El tiempo promedio de secado entre capas puede ser de 15 y 30 minutos. Sin embargo, este valor puede variar de acuerdo con la humedad relativa y la temperatura del sitio de obra

Características en estado endurecido del producto sin mezclas

Resistencia de superficie en seco ⁽¹⁾	>200 kg/cm ²
Resistencia a la flexión ⁽¹⁾	>40 kg/cm ²
Resistencia a la compresión ⁽¹⁾	>80 kg/cm ²

(1) Adaptados de la norma UNE-EN 13279:2006

Nota: Valores típicos sujetos a cambio sin notificación. Los resultados mostrados son típicos para el producto y pueden presentar variaciones. El desempeño en obra dependerá de los métodos de instalación y las condiciones del sitio de obra, métodos de instalación y las condiciones del sitio.

Tabla de dosificación recomendada

Proporciones de mezcla en volumen			
Yeso Maravilla	Caolín	Cemento	Características

YESO MARAVILLA

Página 1 de 3

2	1	0.3	Estuco de alta dureza y adherencia. Tiempo de fraguado corto. Uso en clima frío.
1	1	0.3	Estuco de alta calidad. Tiempo de fraguado mediano
1	2	0.7	Estuco de regular calidad. Uso en clima cálido para lograr tiempo de fraguado lento

6. APLICACIÓN

PREPARACIÓN DE LA SUPERFICIE O SOPORTE

Todas las superficies deben estar entre 4 y 35°C

Verifique que la superficie se encuentre libre de grietas, limpia, libre de polvo, grasas y aceites, selladores de hormigón, agentes de curado de base cera y otros agentes que puedan afectar la adherencia del producto.

PREPARACIÓN DE LA MEZCLA Y APLICACIÓN DEL PRODUCTO

- En seco mezcle previamente el Yeso Maravilla con el caolín en la proporción requerida para cada uso
- En un recipiente limpio coloque aproximadamente 100 partes del producto ya mezclado por 68 partes de agua limpia (Medidas en volumen), o hasta que se obtenga una consistencia cremosa firme
- Agregue el producto al agua de forma gradual y permita que este absorba el agua. Mezcle hasta obtener una mezcla homogénea y sin grumos. Para garantizar estas condiciones en la mezcla y evitar excesos de agua se recomienda el uso de mezcladora Rubi mix 9BL
- Deje reposar la mezcla de 5-10 minutos
- Mezcle nuevamente antes de aplicar
- Aplique la mezcla con Yeso Maravilla con una llana metálica lisa, sobre la superficie haciendo una buena extensión del producto
- Para lograr una buena superficie se recomienda aplicar de 3 a 4 capas, dependiendo del tipo de acabado y plomo de la superficie, combinando el sentido horizontal con el vertical para lograr una buena nivelación de la superficie
- Realice la aplicación en capas delgadas hasta lograr el espesor deseado, y permita un fraguado entre manos
- Lije en seco la superficie con lija de agua # 180 o superior, cuando la superficie se encuentre nivelada y que esté seco el producto
- Realice el proceso de pintura de la superficie hasta dar un acabado completo verificando previamente que no existen residuos de polvo o estuco en la superficie

7. PRECAUCIONES Y LIMITACIONES

Yeso Maravilla está garantizado como producto, por lo tanto tenga en cuenta:

- Este producto debe ser mezclado para lograr las condiciones de aplicación como estuco. De no ser mezclado como se recomienda en esta tabla puede presentarse secado rápido, fisuras, dificultada para aplicación y acabado. No mezcle Yeso Maravilla con

otros producto o componentes que no haya sido recomendado en esta ficha

- El tiempo de secado del producto está condicionado por la temperatura y la humedad relativa del lugar donde se aplica
- Para lograr espesores gruesos, se recomienda, aplicar el producto en capas delgadas de 2 mm hasta obtener el espesor deseado, esto evitara la aparición de posibles fisuras en la superficie
- Prepare sólo la cantidad a utilizar, ya que después de cierto tiempo, el yeso inicia su proceso de fraguado y pierde sus propiedades de aplicación
- Use agua, recipientes y herramientas de trabajo limpias
- Controle homogeneidad del producto en el balde mezclando regularmente
- El resultado final depende de la experiencia y habilidad del aplicador y su correcta orientación

8. PRODUCTOS COMPLEMENTARIOS

Los siguientes productos Corona son compatibles con Yeso Maravilla

Acricor 50 como puente de adherencia sobre el soporte para las mezclas con Yeso Maravilla

Mortero Pañete, Friso o Revomortero como superficie para ser acabada con Yeso Maravilla

Pintura Vinilcor o Color-in para dar terminación de la superficie en espacios interiores

Llana lisa para estucar marca Rubí para la aplicación del producto

9. CONSTRUCCIÓN SOSTENIBLE

Producto	Tipología de producto	VOC calculados máximos(*)	Materiales regionales (distancia < 800 km)
Yeso Maravilla	Polvo	0.00g/l	Sabneta (Ant.)
Contenido de materiales post-industriales (% en peso)			0

(*) Calculados con base en la participación de liberadores de VOC's en base húmeda

10. MEDIDAS DE SEGURIDAD

Toxicidad:

Manténgase fuera del alcance de los niños. Evite el contacto del producto con la piel y los ojos, así como la manipulación en áreas cerradas. No ingiera ni inhale.

Durante la manipulación del producto se recomienda el uso de protección respiratoria certificada, guantes, mangas protectoras para la piel o camisa de manga larga y gafas. Este producto no es inflamable.

Seguridad Ambiental:

No existen datos ambientales que indiquen nocividad de este producto para el medio ambiente. Con el fin de evitar la contaminación, se debe tener en cuenta lo siguiente:

Suelo:

Los desechos o residuos del producto deben disponerse en rellenos sanitarios controlados y/o escombreras

YESO MARAVILLA

Página 2 de 3

autorizadas. El empaque del producto es un residuo reciclable.

Aire:

Evite la dispersión del producto y la generación de material particulado (polvo); para ello, al verter el contenido de los empaques, hágalo a una altura no superior a 50 cm.

Agua:

Evite que el producto sea vertido en el alcantarillado o en fuentes de agua. En caso de existir derrames al alcantarillado, realice una limpieza de éste y termine de retirar los residuos con abundante agua.

Consulte la Hoja de Seguridad del Producto para mayor información sobre medidas de seguridad y manejo ambiental



SC 352 - 5



SA 040 - 6



Espacio reservado para la DIAN

4. Número de formulario

14909121699

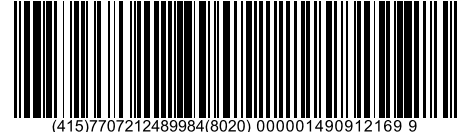

(415)7707212489984(8020) 000001490912169 9

5. Número de Identificación Tributaria (NIT)

9 0 0 1 5 5 1 0 7 1

6. DV

1

12. Dirección seccional

Operativa de Grandes Contribuyentes

14. Buzón electrónico

3 1

Características y formas de las organizaciones

62. Naturaleza

2

63. Formas asociativas

3

64. Entidades o institutos de derecho público de orden nacional, departamental, municipal y descentralizados

67. Sociedades y organismos extranjeros

70. Beneficio

1

65. Fondos

66. Cooperativas

68. Sin personería jurídica

69. Otras organizaciones no clasificadas

Constitución, Registro y Última Reforma

Composición del Capital

Documento	1. Constitución	2. Reforma	
71. Clase	0 5	0 5	82. Nacional 0 %
72. Número	0 4 3 2 7	2 8 8 9	83. Nacional público 0 . 0 %
73. Fecha	2 0 0 7 0 6 0 5	2 0 1 3 1 2 2 3	84. Nacional privado 0 . 0 %
74. Número de notaría	6	1 6	85. Extranjero 1 0 0 %
75. Entidad de registro	0 3	0 3	86. Extranjero público 0 . 0 %
76. Fecha de registro	2 0 0 7 0 6 0 8	2 0 1 3 1 2 2 4	87. Extranjero privado 1 0 0 . 0 %
77. No. Matrícula mercantil	0 1 7 1 1 1 2 2	0 1 7 1 1 1 2 2	
78. Departamento	1 1	1 1	
79. Ciudad/Municipio	4	4	
Vigencia			
80. Desde	2 0 0 7 0 6 0 5	2 0 1 3 1 2 2 3	
81. Hasta	2 0 1 3 1 2 2 3	2 1 0 8 0 5 1 2	

Entidad de vigilancia y control

88. Entidad de vigilancia y control

Superintendencia de Sociedades

5

Estado y Beneficio

Item	89. Estado actual	90. Fecha cambio de estado	91. Número de Identificación Tributaria (NIT)	92. DV
1	2 0	2 0 1 3 1 2 2 3	8 3 0 0 2 5 6 3 8	8
2	7 9	2 0 1 5 0 1 0 1		-
3	6 2	2 0 2 0 0 8 2 5		-
4				-
5				-

Vinculación económica

93. Vinculación económica	94. Nombre del grupo económico y/o empresarial	95. Número de Identificación Tributaria (NIT) de la Matriz o Controlante	96. DV.
1			
97. Nombre o razón social de la matriz o controlante			
CENCOSUD INTERNACIONAL LIMITADA			
170. Número de identificación tributaria otorgado en el exterior	171. País	172. Número de identificación tributaria sociedad o natural del exterior con EP	
173. Nombre o razón social de la sociedad o natural del exterior con EP			

Espacio reservado para la DIAN

4. Número de formulario

14909121699

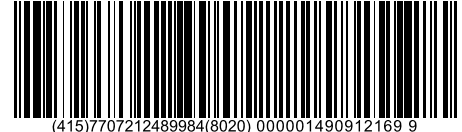

(415)7707212489984(8020) 000001490912169 9

5. Número de Identificación Tributaria (NIT)

9 0 0 1 5 5 1 0 7

6. DV

12. Dirección seccional

Operativa de Grandes Contribuyentes

14. Buzón electrónico

3 1

Representación

1	98. Representación REPRS LEGAL SUPL		1 9		99. Fecha inicio ejercicio representación 2 0 1 9 0 1 1 6	
	100. Tipo de documento Cédula de Ciudadaní		101. Número de identificación 1 3 3 5 4 6 4 8 0 0		102. DV 103. Número de tarjeta profesional	
	104. Primer apellido HENAO		105. Segundo apellido TIRADO		106. Primer nombre MARTHA	
	107. Otros nombres LUCIA		108. Número de Identificación Tributaria (NIT)		109. DV 110. Razón social representante legal	
2	98. Representación REPRS LEGAL SUPL		1 9		99. Fecha inicio ejercicio representación 2 0 1 9 0 1 1 6	
	100. Tipo de documento Cédula de Ciudadan		101. Número de identificación 1 3 3 7 8 4 0 3 9 8		102. DV 103. Número de tarjeta profesional	
	104. Primer apellido MANTILLA		105. Segundo apellido GOMEZ		106. Primer nombre IANA	
	107. Otros nombres MARIA		108. Número de Identificación Tributaria (NIT)		109. DV 110. Razón social representante legal	
3	98. Representación APOD. GENERAL		0 7		99. Fecha inicio ejercicio representación 2 0 2 2 0 7 1 5	
	100. Tipo de documento Cédula de Ciudadan		101. Número de identificación 1 3 1 0 2 0 7 9 9 8 8 7		102. DV 103. Número de tarjeta profesional 2 8 8 2 4 0	
	104. Primer apellido BOBADILLA		105. Segundo apellido MORENO		106. Primer nombre MARIACAMILA	
	107. Otros nombres		108. Número de Identificación Tributaria (NIT)		109. DV 110. Razón social representante legal	
4	98. Representación APOD. GENERAL		0 7		99. Fecha inicio ejercicio representación 2 0 2 1 1 1 1 9	
	100. Tipo de documento Cédula de Ciudadan		101. Número de identificación 1 3 5 2 4 5 5 5 6 3		102. DV 103. Número de tarjeta profesional	
	104. Primer apellido BERMUDEZ		105. Segundo apellido RUEDA		106. Primer nombre CAROLINA	
	107. Otros nombres		108. Número de Identificación Tributaria (NIT)		109. DV 110. Razón social representante legal	
5	98. Representación				99. Fecha inicio ejercicio representación	
	100. Tipo de documento		101. Número de identificación		102. DV 103. Número de tarjeta profesional	
	104. Primer apellido		105. Segundo apellido		106. Primer nombre	
	107. Otros nombres		108. Número de Identificación Tributaria (NIT)		109. DV 110. Razón social representante legal	

Espacio reservado para la DIAN

4. Número de formulario

14909121699

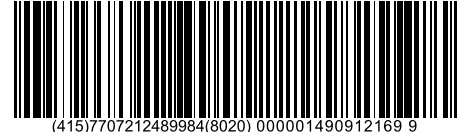

(415)7707212489984(8020) 0000014909121699

5. Número de Identificación Tributaria (NIT) 9 0 0 1 5 5 1 0 7 1 | 6. DV 1 | 12. Dirección seccional Operativa de Grandes Contribuyentes | 14. Buzón electrónico 3 1

Socios y/o Miembros de Juntas Directivas, Consorcios, Uniones Temporales

1	111. Tipo de documento Pasaporte	4 1	112. Número de identificación 6 0 6 9 6 5 4 3	113. DV 1	114. Nacionalidad CHILE	2 1 1
	115. Primer apellido WULF		116. Segundo apellido URRUTIA	117. Primer nombre CARLOS	118. Otros nombres NESTOR	
	119. Razón social					
	120. Valor capital del socio		121. % Participación	122. Fecha de ingreso 2 0 1 3 0 5 1 4	123. Fecha de retiro 2 0 1 5 0 3 3 1	
2	111. Tipo de documento Pasaporte	4 1	112. Número de identificación 8 6 8 3 7 2 8	113. DV 1	114. Nacionalidad CHILE	2 1 1
	115. Primer apellido RODRIGUEZ		116. Segundo apellido COFRE	117. Primer nombre DANIEL	118. Otros nombres	
	119. Razón social					
	120. Valor capital del socio		121. % Participación	122. Fecha de ingreso 2 0 1 3 0 5 1 4	123. Fecha de retiro 2 0 1 5 0 3 3 1	
3	111. Tipo de documento Pasaporte	4 1	112. Número de identificación 6 9 5 1 5 7 6 2	113. DV 1	114. Nacionalidad CHILE	2 1 1
	115. Primer apellido KRAUSE		116. Segundo apellido NICLAS	117. Primer nombre STEFAN	118. Otros nombres	
	119. Razón social					
	120. Valor capital del socio		121. % Participación	122. Fecha de ingreso 2 0 1 3 0 7 0 3	123. Fecha de retiro 2 0 1 5 0 3 3 1	
4	111. Tipo de documento Cédula de Extranjer	2 2	112. Número de identificación 3 5 0 9 2 0	113. DV 1	114. Nacionalidad ARGENTINA	6 3
	115. Primer apellido BASSET		116. Segundo apellido	117. Primer nombre ERIC	118. Otros nombres ELOY	
	119. Razón social					
	120. Valor capital del socio		121. % Participación	122. Fecha de ingreso 2 0 1 3 0 5 1 4	123. Fecha de retiro 2 0 1 9 0 1 1 5	
5	111. Tipo de documento Pasaporte	4 1	112. Número de identificación 2 3 7 6 3 1 2 3 N	113. DV 1	114. Nacionalidad ARGENTINA	6 3
	115. Primer apellido PARADA		116. Segundo apellido	117. Primer nombre JUAN	118. Otros nombres MANUEL	
	119. Razón social					
	120. Valor capital del socio		121. % Participación	122. Fecha de ingreso 2 0 1 3 0 5 1 4	123. Fecha de retiro 2 0 1 5 1 2 0 7	

Espacio reservado para la DIAN

4. Número de formulario

14909121699

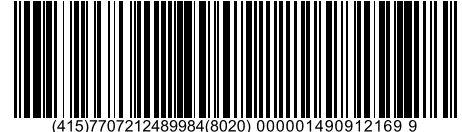

(415)7707212489984(8020) 000001490912169 9

5. Número de Identificación Tributaria (NIT)

6. DV

12. Dirección seccional

14. Buzón electrónico

9 0 0 1 5 5 1 0 7 | 1

Operativa de Grandes Contribuyentes

3 1

Socios y/o Miembros de Juntas Directivas, Consorcios, Uniones Temporales

1	111. Tipo de documento Pasaporte	4 1	112. Número de identificación 2 1 4 8 3 4 4 8 N	113. DV	114. Nacionalidad ARGENTINA	6 3
	115. Primer apellido MECHETTI		116. Segundo apellido	117. Primer nombre CARLOS	118. Otros nombres ALBERTO FRANCISCO	
	119. Razón social					
	120. Valor capital del socio		121. % Participación	122. Fecha de ingreso 2 0 1 3 0 5 1 4	123. Fecha de retiro 2 0 2 0 0 5 2 7	
2	111. Tipo de documento Pasaporte	4 1	112. Número de identificación A A F 9 2 1 2 0 6	113. DV	114. Nacionalidad ARGENTINA	6 3
	115. Primer apellido VIDELA		116. Segundo apellido SOLA	117. Primer nombre MATIAS	118. Otros nombres GERMAN	
	119. Razón social					
	120. Valor capital del socio		121. % Participación	122. Fecha de ingreso 2 0 2 0 0 5 2 7	123. Fecha de retiro	
3	111. Tipo de documento Pasaporte	4 1	112. Número de identificación P 1 1 3 9 2 8 7 6	113. DV	114. Nacionalidad CHILE	2 1 1
	115. Primer apellido PAULMANN		116. Segundo apellido KOEPPER	117. Primer nombre HEIKE	118. Otros nombres	
	119. Razón social					
	120. Valor capital del socio		121. % Participación	122. Fecha de ingreso 2 0 2 2 0 7 1 1	123. Fecha de retiro	
4	111. Tipo de documento Cédula de Ciudadan	1 3	112. Número de identificación 3 5 4 6 4 8 0 0	113. DV	114. Nacionalidad COLOMBIA	1 6 9
	115. Primer apellido HENA O		116. Segundo apellido TIRADO	117. Primer nombre MARTHA	118. Otros nombres LUCIA	
	119. Razón social					
	120. Valor capital del socio		121. % Participación	122. Fecha de ingreso 2 0 2 0 0 5 2 7	123. Fecha de retiro	
5	111. Tipo de documento Cédula de Ciudadan	1 3	112. Número de identificación 1 6 7 6 3 5 9 1	113. DV	114. Nacionalidad COLOMBIA	1 6 9
	115. Primer apellido TORRES		116. Segundo apellido HERNANDEZ	117. Primer nombre JOSE	118. Otros nombres ALEJANDRO	
	119. Razón social					
	120. Valor capital del socio		121. % Participación	122. Fecha de ingreso 2 0 2 0 0 5 2 7	123. Fecha de retiro	

Espacio reservado para la DIAN

4. Número de formulario

14909121699

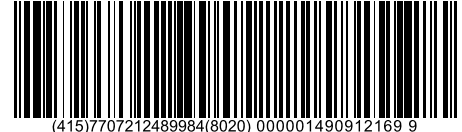

(415)7707212489984(8020) 000001490912169 9

5. Número de Identificación Tributaria (NIT) 9 0 0 1 5 5 1 0 7 1 6. DV 1 12. Dirección seccional Operativa de Grandes Contribuyentes 13. DV 3 14. Buzón electrónico 1

Socios y/o Miembros de Juntas Directivas, Consorcios, Uniones Temporales

1	111. Tipo de documento	112. Número de identificación	113. DV	114. Nacionalidad
	Pasaporte 4 1	F 2 6 8 5 5 2 5 2		CHILE 2 1 1
	115. Primer apellido	116. Segundo apellido	117. Primer nombre	118. Otros nombres
	SIEGMUND	GEBERT	CRISTIAN	MARCELO
119. Razón social				
120. Valor capital del socio		121. % Participación	122. Fecha de ingreso	123. Fecha de retiro
			2 0 2 0 0 5 2 7	
2	111. Tipo de documento	112. Número de identificación	113. DV	114. Nacionalidad
	Cédula de Ciudadana 1 3	3 7 8 4 0 3 9 8		COLOMBIA 1 6 9
	115. Primer apellido	116. Segundo apellido	117. Primer nombre	118. Otros nombres
	MANTILLA	GOMEZ	ANA	MARIA
119. Razón social				
120. Valor capital del socio		121. % Participación	122. Fecha de ingreso	123. Fecha de retiro
			2 0 2 0 0 5 2 7	
3	111. Tipo de documento	112. Número de identificación	113. DV	114. Nacionalidad
	115. Primer apellido	116. Segundo apellido	117. Primer nombre	118. Otros nombres
119. Razón social				
120. Valor capital del socio		121. % Participación	122. Fecha de ingreso	123. Fecha de retiro
4	111. Tipo de documento	112. Número de identificación	113. DV	114. Nacionalidad
	115. Primer apellido	116. Segundo apellido	117. Primer nombre	118. Otros nombres
119. Razón social				
120. Valor capital del socio		121. % Participación	122. Fecha de ingreso	123. Fecha de retiro
5	111. Tipo de documento	112. Número de identificación	113. DV	114. Nacionalidad
	115. Primer apellido	116. Segundo apellido	117. Primer nombre	118. Otros nombres
119. Razón social				
120. Valor capital del socio		121. % Participación	122. Fecha de ingreso	123. Fecha de retiro

Espacio reservado para la DIAN

4. Número de formulario

14909121699

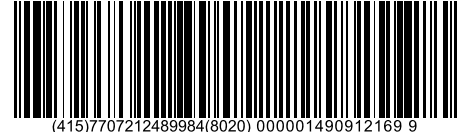

(415)7707212489984(8020) 000001490912169 9

5. Número de Identificación Tributaria (NIT) 9 0 0 1 5 5 1 0 7 1	6. DV 1	12. Dirección seccional Operativa de Grandes Contribuyentes	14. Buzón electrónico 3 1
---	------------	--	------------------------------

Revisor Fiscal y Contador

Revisor fiscal principal	124. Tipo de documento Cédula de Ciudadanía 1 3	125. Número de identificación 7 1 6 7 1 5 8 8	126. DV	127. Número de tarjeta profesional 4 2 6 1 9 T
	128. Primer apellido MORENO	129. Segundo apellido URREA	130. Primer nombre JORGE	131. Otros nombres ELIECER
	132. Número de Identificación Tributaria (NIT) 9 0 0 9 4 3 0 4 8 4	133. DV 4	134. Sociedad o firma designada PWC CONTADORES Y AUDITORES SAS	
	135. Fecha de nombramiento 2 0 2 1 0 9 2 8			
Revisor fiscal suplente	136. Tipo de documento Cédula de Ciudadanía 1 3	137. Número de identificación 1 0 2 4 4 7 0 3 4 0	138. DV	139. Número de tarjeta profesional 1 7 1 0 0 7 T
	140. Primer apellido CARRILLO	141. Segundo apellido CAMARGO	142. Primer nombre ELKIN	143. Otros nombres JAIR
	144. Número de Identificación Tributaria (NIT) 9 0 0 9 4 3 0 4 8 4	145. DV 4	146. Sociedad o firma designada PWC CONTADORES Y AUDITORES SAS	
	147. Fecha de nombramiento 2 0 2 1 0 9 2 8			
Contador	148. Tipo de documento Cédula de Ciudadanía 1 3	149. Número de identificación 1 0 1 0 1 7 0 5 8 8	150. DV	151. Número de tarjeta profesional 1 4 2 6 5 4 T
	152. Primer apellido VANEGAS	153. Segundo apellido BERNAL	154. Primer nombre CESAR	155. Otros nombres ALONSO
	156. Número de Identificación Tributaria (NIT) 2 0 1 5 0 1 1 3	157. DV 3	158. Sociedad o firma designada	
	159. Fecha de nombramiento 2 0 1 5 0 1 1 3			

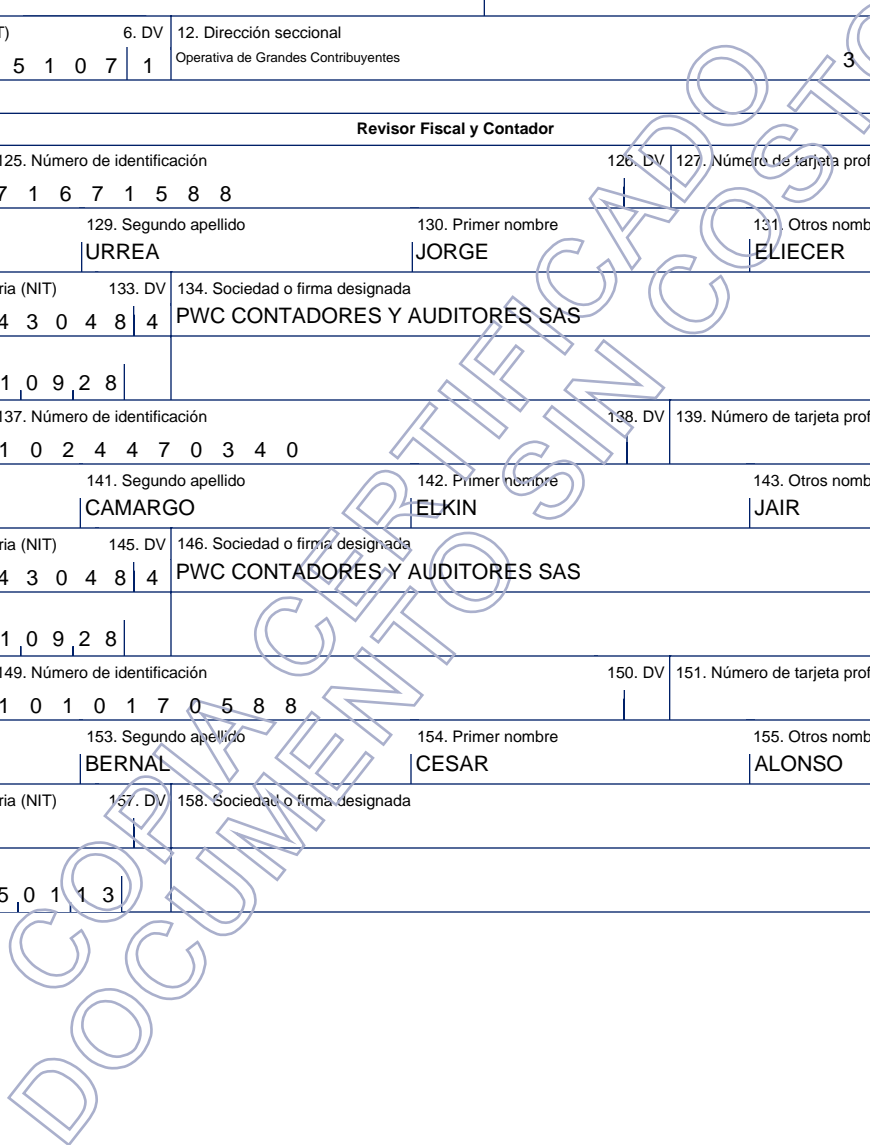

Espacio reservado para la DIAN

4. Número de formulario

14909121699

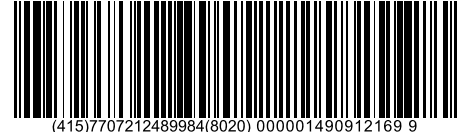

(415)7707212489984(8020) 000001490912169 9

5. Número de Identificación Tributaria (NIT)

9 0 0 1 5 5 1 0 7

6. DV

12. Dirección seccional

Operativa de Grandes Contribuyentes

14. Buzón electrónico

3 1

Establecimientos, agencias, sucursales, oficinas, sedes o negocios entre otros

160. Tipo de establecimiento Oficina 0 8	161. Actividad económica Comercio al por menor en establecimientos no especializados con surtido co 4 7 1 1
162. Nombre del establecimiento ADMINISTRACION CENTRAL	
163. Departamento Bogotá D.C. 1 1	164. Ciudad/Municipio Bogotá, D.C. 0 0 1
165. Dirección AV 9 125 30	
166. Número de matrícula mercantil 0 1 8 4 5 4 5 7	167. Fecha de la matrícula mercantil 2 0 0 8, 1 0, 1 7
168. Teléfono 6 5 7 9 7 9 7	169. Fecha de cierre
160. Tipo de establecimiento Establecimiento de comerci 0 2	161. Actividad económica Comercio al por menor en establecimientos no especializados con surtido co 4 7 1 1
162. Nombre del establecimiento EASY EL CORTIJO	
163. Departamento Bogotá D.C. 1 1	164. Ciudad/Municipio Bogotá, D.C. 0 0 1
165. Dirección CL 78 B 114 A 62	
166. Número de matrícula mercantil 0 1 8 4 5 4 5 9	167. Fecha de la matrícula mercantil 2 0 0 8, 1 0, 1 7
168. Teléfono 7 4 2 6 2 2 2	169. Fecha de cierre
160. Tipo de establecimiento Establecimiento de comerci 0 2	161. Actividad económica Comercio al por menor en establecimientos no especializados con surtido co 4 7 1 1
162. Nombre del establecimiento: EASY NORTE	
163. Departamento Bogotá D.C. 1 1	164. Ciudad/Municipio Bogotá, D.C. 0 0 1
165. Dirección CL 175 22 13	
166. Número de matrícula mercantil 0 1 9 3 4 3 7 2	167. Fecha de la matrícula mercantil 2 0 0 9, 0 9, 2 9
168. Teléfono 7 4 2 6 2 2 2	169. Fecha de cierre

Espacio reservado para la DIAN

4. Número de formulario

14909121699

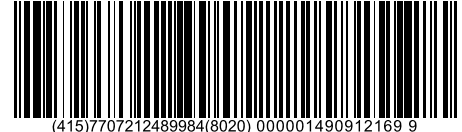

(415)7707212489984(8020) 000001490912169 9

5. Número de Identificación Tributaria (NIT)

9 0 0 1 5 5 1 0 7

6. DV

12. Dirección seccional

Operativa de Grandes Contribuyentes

14. Buzón electrónico

3 1

Establecimientos, agencias, sucursales, oficinas, sedes o negocios entre otros

160. Tipo de establecimiento Establecimiento de comerci 0 2	161. Actividad económica Comercio al por menor en establecimientos no especializados con surtido co 4 7 1 1
162. Nombre del establecimiento EASY CENTRO MAYOR	
163. Departamento Bogotá D.C. 1 1	164. Ciudad/Municipio Bogotá, D.C. 0 0 1
165. Dirección CL 38 A A SUR 34 D 50	
166. Número de matrícula mercantil 0 1 9 5 6 2 8 6	167. Fecha de la matrícula mercantil 2 0 1 0 0 1 2 0
168. Teléfono 7 4 2 9 8 0 0	169. Fecha de cierre
160. Tipo de establecimiento Establecimiento de comerci 0 2	161. Actividad económica Comercio al por menor en establecimientos no especializados con surtido co 4 7 1 1
162. Nombre del establecimiento EASY AMERICAS	
163. Departamento Bogotá D.C. 1 1	164. Ciudad/Municipio Bogotá, D.C. 0 0 1
165. Dirección AV AMERICAS 68 78	
166. Número de matrícula mercantil 0 1 9 5 6 2 8 3	167. Fecha de la matrícula mercantil 2 0 1 0 0 1 2 0
168. Teléfono 7 4 2 9 8 0 0	169. Fecha de cierre
160. Tipo de establecimiento Establecimiento de comerci 0 2	161. Actividad económica Comercio al por menor en establecimientos no especializados con surtido co 4 7 1 1
162. Nombre del establecimiento: EASY PRADO	
163. Departamento Antioquia 0 5	164. Ciudad/Municipio Medellín 0 0 1
165. Dirección CL 60 56 77 LC 1 02	
166. Número de matrícula mercantil 2 1 5 3 7 4 0 6 0 2	167. Fecha de la matrícula mercantil 2 0 1 2 0 9 2 8
168. Teléfono 6 0 4 3 7 4 4	169. Fecha de cierre

Espacio reservado para la DIAN

4. Número de formulario

14909121699

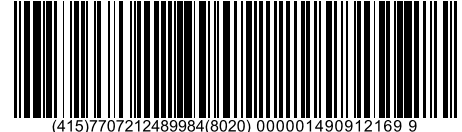

(415)7707212489984(8020) 000001490912169 9

5. Número de Identificación Tributaria (NIT)

9 0 0 1 5 5 1 0 7

6. DV

12. Dirección seccional

Operativa de Grandes Contribuyentes

14. Buzón electrónico

3 1

Establecimientos, agencias, sucursales, oficinas, sedes o negocios entre otros

160. Tipo de establecimiento Establecimiento de comerci	0 2	161. Actividad económica Comercio al por menor en establecimientos no especializados con surtido co	4 7 1 1
162. Nombre del establecimiento EASY SOACHA			
163. Departamento Cundinamarca	2 5	164. Ciudad/Municipio Soacha	7 5 4
165. Dirección CR 2 36 81			
166. Número de matrícula mercantil	0 2 3 6 7 2 7 6	167. Fecha de la matrícula mercantil	2 0 1 3 0 9 1 9
168. Teléfono	7 4 2 9 8 0 0	169. Fecha de cierre	
160. Tipo de establecimiento Establecimiento de comerci	0 2	161. Actividad económica Comercio al por menor en establecimientos no especializados con surtido co	4 7 1 1
162. Nombre del establecimiento EASY CALLE 13			
163. Departamento Bogotá D.C.	1 1	164. Ciudad/Municipio Bogotá, D.C.	0 0 1
165. Dirección CR 71 19 11			
166. Número de matrícula mercantil	0 2 3 6 7 2 7 8	167. Fecha de la matrícula mercantil	2 0 1 3 0 9 1 9
168. Teléfono	7 4 2 9 8 0 0	169. Fecha de cierre	
160. Tipo de establecimiento Establecimiento de comerci	0 2	161. Actividad económica Comercio al por menor en establecimientos no especializados con surtido co	4 7 1 1
162. Nombre del establecimiento: EASY GAITAN CORTEZ			
163. Departamento Bogotá D.C.	1 1	164. Ciudad/Municipio Bogotá, D.C.	0 0 1
165. Dirección CR 58 D SUR 51 35			
166. Número de matrícula mercantil	0 2 3 6 9 5 5 4	167. Fecha de la matrícula mercantil	2 0 1 3 0 9 2 5
168. Teléfono	7 4 2 9 8 0 0	169. Fecha de cierre	

Espacio reservado para la DIAN

4. Número de formulario

14909121699

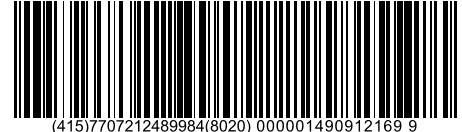

(415)7707212489984(8020) 000001490912169 9

5. Número de Identificación Tributaria (NIT)

9 0 0 1 5 5 1 0 7

6. DV

12. Dirección seccional

Operativa de Grandes Contribuyentes

14. Buzón electrónico

3 1

Establecimientos, agencias, sucursales, oficinas, sedes o negocios entre otros

160. Tipo de establecimiento Establecimiento de comerci 0 2	161. Actividad económica Comercio al por menor en establecimientos no especializados con surtido co 4 7 1 1
162. Nombre del establecimiento EASY 4 SUR	
163. Departamento Antioquia 0 5	164. Ciudad/Municipio Medellín 0 0 1
165. Dirección CR 50 2 SUR 189	
166. Número de matrícula mercantil 2 1 5 5 6 4 6 3 0 2	167. Fecha de la matrícula mercantil 2 0 1 3 0 9 1 9
168. Teléfono 6 0 4 4 7 4 0	169. Fecha de cierre
160. Tipo de establecimiento Establecimiento de comerci 0 2	161. Actividad económica Comercio al por menor en establecimientos no especializados con surtido co 4 7 1 1
162. Nombre del establecimiento JUMBO 20 DE JULIO	
163. Departamento Bogotá D.C. 1 1	164. Ciudad/Municipio Bogotá, D.C. 0 0 1
165. Dirección CR 10 30 B 20 SUR	
166. Número de matrícula mercantil 1 1 9 8 9 0 3	167. Fecha de la matrícula mercantil 2 0 0 2 0 7 2 3
168. Teléfono 3 7 3 0 3 0 3	169. Fecha de cierre
160. Tipo de establecimiento Establecimiento de comerci 0 2	161. Actividad económica Comercio al por menor en establecimientos no especializados con surtido co 4 7 1 1
162. Nombre del establecimiento: METRO CALLE 100	
163. Departamento Bogotá D.C. 1 1	164. Ciudad/Municipio Bogotá, D.C. 0 0 1
165. Dirección CR 54 98 A 51	
166. Número de matrícula mercantil 1 8 5 6 3 0 3	167. Fecha de la matrícula mercantil 2 0 0 8 1 2 0 9
168. Teléfono 6 3 9 3 5 3 5	169. Fecha de cierre 2 0 1 7 1 0 2 9

Espacio reservado para la DIAN

4. Número de formulario

14909121699

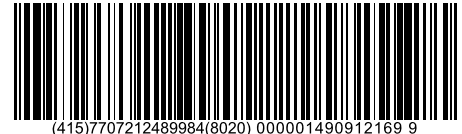

(415)7707212489984(8020) 000001490912169 9

5. Número de Identificación Tributaria (NIT)

9 0 0 1 5 5 1 0 7

6. DV

12. Dirección seccional

Operativa de Grandes Contribuyentes

14. Buzón electrónico

3 1

Establecimientos, agencias, sucursales, oficinas, sedes o negocios entre otros

160. Tipo de establecimiento Establecimiento de comerci 0 2	161. Actividad económica Comercio al por menor en establecimientos no especializados con surtido co 4 7 1 1
162. Nombre del establecimiento JUMBO SANTA FE	
163. Departamento Bogotá D.C. 1 1	164. Ciudad/Municipio Bogotá, D.C. 0 0 1
165. Dirección CL 185 45 03	
166. Número de matrícula mercantil 1 5 8 9 6 0 5	167. Fecha de la matrícula mercantil 2 0 0 6, 0 4, 1 2
168. Teléfono 6 6 8 3 3 3 0	169. Fecha de cierre
160. Tipo de establecimiento Establecimiento de comerci 0 2	161. Actividad económica Comercio al por menor en establecimientos no especializados con surtido co 4 7 1 1
162. Nombre del establecimiento SPID 35 CALLE 95	
163. Departamento Bogotá D.C. 1 1	164. Ciudad/Municipio Bogotá, D.C. 0 0 1
165. Dirección CL 95 13 55	
166. Número de matrícula mercantil 2 1 0 0 1 4 7	167. Fecha de la matrícula mercantil 2 0 1 1, 0 5, 2 3
168. Teléfono 2 5 6 7 4 8 5	169. Fecha de cierre
160. Tipo de establecimiento Establecimiento de comerci 0 2	161. Actividad económica Comercio al por menor en establecimientos no especializados con surtido co 4 7 1 1
162. Nombre del establecimiento: SPID 35 JAVERIANA 45	
163. Departamento Bogotá D.C. 1 1	164. Ciudad/Municipio Bogotá, D.C. 0 0 1
165. Dirección CR 7 45 10	
166. Número de matrícula mercantil 2 2 5 9 7 4 8	167. Fecha de la matrícula mercantil 2 0 1 2, 0 9, 2 8
168. Teléfono 2 8 5 0 9 3 6	169. Fecha de cierre

Espacio reservado para la DIAN

4. Número de formulario

14909121699

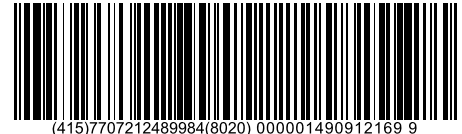

(415)7707212489984(8020) 0000014909121699

5. Número de Identificación Tributaria (NIT)

9 0 0 1 5 5 1 0 7

6. DV

12. Dirección seccional

Operativa de Grandes Contribuyentes

14. Buzón electrónico

3 1

Establecimientos, agencias, sucursales, oficinas, sedes o negocios entre otros

160. Tipo de establecimiento Establecimiento de comerci 0 2	161. Actividad económica Comercio al por menor en establecimientos no especializados con surtido co 4 7 1 1
162. Nombre del establecimiento SPID 35 CALLE 148	
163. Departamento Bogotá D.C. 1 1	164. Ciudad/Municipio Bogotá, D.C. 0 0 1
165. Dirección AV CR 19 148 38	
166. Número de matrícula mercantil 2 1 6 6 7 6 3	167. Fecha de la matrícula mercantil 2 0 1 1, 1 2 2 2
168. Teléfono 6 3 3 6 1 4 7	169. Fecha de cierre
160. Tipo de establecimiento Establecimiento de comerci 0 2	161. Actividad económica Comercio al por menor en establecimientos no especializados con surtido co 4 7 1 1
162. Nombre del establecimiento SPID 35 CARACAS CON 49	
163. Departamento Bogotá D.C. 1 1	164. Ciudad/Municipio Bogotá, D.C. 0 0 1
165. Dirección AV CARACAS 49 55	
166. Número de matrícula mercantil 2 1 0 8 0 3 6	167. Fecha de la matrícula mercantil 2 0 1 1, 0 6 1 3
168. Teléfono 2 4 5 3 7 5 5	169. Fecha de cierre
160. Tipo de establecimiento Establecimiento de comerci 0 2	161. Actividad económica Comercio al por menor en establecimientos no especializados con surtido co 4 7 1 1
162. Nombre del establecimiento: ESTACION DE SERVICIO EL TREBOL CON CALLE 76	
163. Departamento Bogotá D.C. 1 1	164. Ciudad/Municipio Bogotá, D.C. 0 0 1
165. Dirección CL 57 R SUR 76 A 77	
166. Número de matrícula mercantil 1 8 6 8 1 0 9	167. Fecha de la matrícula mercantil 2 0 0 9, 0 2 0 6
168. Teléfono 3 1 5 4 8 4 9 1 0 4	169. Fecha de cierre

Espacio reservado para la DIAN

4. Número de formulario

14909121699

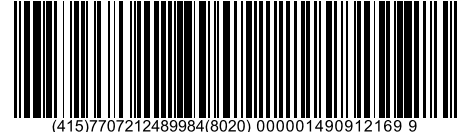

(415)7707212489984(8020) 000001490912169 9

5. Número de Identificación Tributaria (NIT)

9 0 0 1 5 5 1 0 7

6. DV

12. Dirección seccional

Operativa de Grandes Contribuyentes

14. Buzón electrónico

3 1

Establecimientos, agencias, sucursales, oficinas, sedes o negocios entre otros

160. Tipo de establecimiento Establecimiento de comerci 0 2	161. Actividad económica Comercio al por menor en establecimientos no especializados con surtido co 4 7 1 1
162. Nombre del establecimiento JUMBO CALLE 170	
163. Departamento Bogotá D.C. 1 1	164. Ciudad/Municipio Bogotá, D.C. 0 0 1
165. Dirección CL 170 64 42	
166. Número de matrícula mercantil 1 0 3 5 5 1 3	167. Fecha de la matrícula mercantil 2 0 0 0, 0 8, 2 9
168. Teléfono 6 6 7 2 0 0 0	169. Fecha de cierre
160. Tipo de establecimiento Establecimiento de comerci 0 2	161. Actividad económica Comercio al por menor en establecimientos no especializados con surtido co 4 7 1 1
162. Nombre del establecimiento JUMBO CARRERA 30	
163. Departamento Bogotá D.C. 1 1	164. Ciudad/Municipio Bogotá, D.C. 0 0 1
165. Dirección CR 30 18 10	
166. Número de matrícula mercantil 1 0 9 2 4 1 1	167. Fecha de la matrícula mercantil 2 0 0 1, 0 5, 3 1
168. Teléfono 2 0 8 8 0 0 0	169. Fecha de cierre
160. Tipo de establecimiento Establecimiento de comerci 0 2	161. Actividad económica Comercio al por menor en establecimientos no especializados con surtido co 4 7 1 1
162. Nombre del establecimiento: ESTACION DE SERVICIO ALQUERIA	
163. Departamento Bogotá D.C. 1 1	164. Ciudad/Municipio Bogotá, D.C. 0 0 1
165. Dirección CR 52 38 B 18 SUR	
166. Número de matrícula mercantil 1 9 6 2 6 8 9	167. Fecha de la matrícula mercantil 2 0 1 0, 0 2, 0 8
168. Teléfono 3 1 5 6 5 8 9 4 0 8	169. Fecha de cierre

Espacio reservado para la DIAN

4. Número de formulario

14909121699

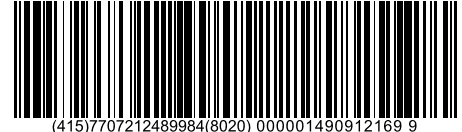

(415)7707212489984(8020) 000001490912169 9

5. Número de Identificación Tributaria (NIT)

9 0 0 1 5 5 1 0 7

6. DV

12. Dirección seccional

Operativa de Grandes Contribuyentes

14. Buzón electrónico

3 1

Establecimientos, agencias, sucursales, oficinas, sedes o negocios entre otros

160. Tipo de establecimiento Establecimiento de comerci 0 2	161. Actividad económica Comercio al por menor en establecimientos no especializados con surtido co 4 7 1 1
162. Nombre del establecimiento SPID 35 ALHAMBRA	
163. Departamento Bogotá D.C. 1 1	164. Ciudad/Municipio Bogotá, D.C. 0 0 1
165. Dirección CL 116 53 A 42 LC 4	
166. Número de matrícula mercantil 2 2 5 4 6 2 8	167. Fecha de la matrícula mercantil 2 0 1 2 0 9 1 4
168. Teléfono 2 1 3 1 1 5 2	169. Fecha de cierre
160. Tipo de establecimiento Establecimiento de comerci 0 2	161. Actividad económica Comercio al por menor en establecimientos no especializados con surtido co 4 7 1 1
162. Nombre del establecimiento JUMBO SANTA ANA	
163. Departamento Bogotá D.C. 1 1	164. Ciudad/Municipio Bogotá, D.C. 0 0 1
165. Dirección CL 110 9 B 04	
166. Número de matrícula mercantil 1 3 5 6 4 6 0	167. Fecha de la matrícula mercantil 2 0 0 4 0 3 1 7
168. Teléfono 6 5 7 7 0 0 0	169. Fecha de cierre
160. Tipo de establecimiento Establecimiento de comerci 0 2	161. Actividad económica Comercio al por menor en establecimientos no especializados con surtido co 4 7 1 1
162. Nombre del establecimiento: JUMBO HAYUELOS	
163. Departamento Bogotá D.C. 1 1	164. Ciudad/Municipio Bogotá, D.C. 0 0 1
165. Dirección AK 86 19 A 50	
166. Número de matrícula mercantil 1 1 2 3 5 3 5	167. Fecha de la matrícula mercantil 2 0 0 1 0 8 3 0
168. Teléfono 4 2 2 2 2 0 0	169. Fecha de cierre

Espacio reservado para la DIAN

4. Número de formulario

14909121699

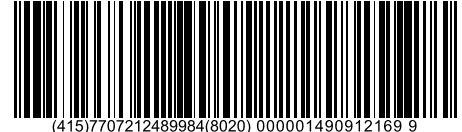

(415)7707212489984(8020) 0000014909121699

5. Número de Identificación Tributaria (NIT)

9 0 0 1 5 5 1 0 7

6. DV

12. Dirección seccional

Operativa de Grandes Contribuyentes

14. Buzón electrónico

3 1

Establecimientos, agencias, sucursales, oficinas, sedes o negocios entre otros

160. Tipo de establecimiento Establecimiento de comerci 0 2	161. Actividad económica Comercio al por menor en establecimientos no especializados con surtido co 4 7 1 1
162. Nombre del establecimiento ESTACION DE SERVICIO VERAGUAS	
163. Departamento Bogotá D.C. 1 1	164. Ciudad/Municipio Bogotá, D.C. 0 0 1
165. Dirección AC 3 34 A 82	
166. Número de matrícula mercantil 1 9 2 4 8 9 2	167. Fecha de la matrícula mercantil 2 0 0 9, 0 8, 2 6
168. Teléfono 4 0 8 8 9 2 7	169. Fecha de cierre 2 0 1 7, 0 7, 1 0
160. Tipo de establecimiento Establecimiento de comerci 0 2	161. Actividad económica Comercio al por menor en establecimientos no especializados con surtido co 4 7 1 1
162. Nombre del establecimiento ESTACION DE SERVICIO BOSA	
163. Departamento Bogotá D.C. 1 1	164. Ciudad/Municipio Bogotá, D.C. 0 0 1
165. Dirección CR 92 60 90 SUR	
166. Número de matrícula mercantil 1 8 3 6 1 3 9	167. Fecha de la matrícula mercantil 2 0 0 8, 0 9, 1 2
168. Teléfono 3 1 5 6 2 8 1 3 7 3	169. Fecha de cierre
160. Tipo de establecimiento Establecimiento de comerci 0 2	161. Actividad económica Comercio al por menor en establecimientos no especializados con surtido co 4 7 1 1
162. Nombre del establecimiento: ESTACION DE SERVICIO AUTOSUR	
163. Departamento Bogotá D.C. 1 1	164. Ciudad/Municipio Bogotá, D.C. 0 0 1
165. Dirección CL 57 77 A 18 SUR	
166. Número de matrícula mercantil 1 8 3 6 1 4 2	167. Fecha de la matrícula mercantil 2 0 0 8, 0 9, 1 2
168. Teléfono 3 1 5 4 8 4 3 9 9 5	169. Fecha de cierre

Espacio reservado para la DIAN

4. Número de formulario

14909121699

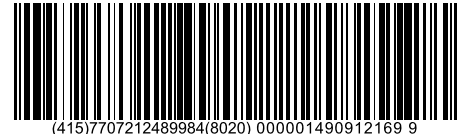

(415)7707212489984(8020) 000001490912169 9

5. Número de Identificación Tributaria (NIT)

9 0 0 1 5 5 1 0 7

6. DV

12. Dirección seccional

Operativa de Grandes Contribuyentes

14. Buzón electrónico

3 1

Establecimientos, agencias, sucursales, oficinas, sedes o negocios entre otros

160. Tipo de establecimiento Establecimiento de comerci	0 2	161. Actividad económica Comercio al por menor en establecimientos no especializados con surtido co	4 7 1 1
162. Nombre del establecimiento JUMBO TITAN			
163. Departamento Bogotá D.C.	1 1	164. Ciudad/Municipio Bogotá, D.C.	0 0 1
165. Dirección CR 72 80 94			
166. Número de matrícula mercantil	2 2 2 7 0 5 7	167. Fecha de la matrícula mercantil	2 0 1 2 0 6 2 2
168. Teléfono	2 2 4 9 2 0 0	169. Fecha de cierre	
160. Tipo de establecimiento Establecimiento de comerci	0 2	161. Actividad económica Comercio al por menor en establecimientos no especializados con surtido co	4 7 1 1
162. Nombre del establecimiento ESTACION DE SERVICIO CALLE 80			
163. Departamento Bogotá D.C.	1 1	164. Ciudad/Municipio Bogotá, D.C.	0 0 1
165. Dirección AC 80 69 Q 50			
166. Número de matrícula mercantil	1 8 3 6 1 5 1	167. Fecha de la matrícula mercantil	2 0 0 8 0 9 1 2
168. Teléfono	3 1 5 6 2 2 4 0 1 1	169. Fecha de cierre	
160. Tipo de establecimiento Establecimiento de comerci	0 2	161. Actividad económica Comercio al por menor en establecimientos no especializados con surtido co	4 7 1 1
162. Nombre del establecimiento: ESTACION DE SERVICIO AV CIUDAD DE CALI			
163. Departamento Bogotá D.C.	1 1	164. Ciudad/Municipio Bogotá, D.C.	0 0 1
165. Dirección AK 86 15 A 80			
166. Número de matrícula mercantil	1 9 0 5 0 6 4	167. Fecha de la matrícula mercantil	2 0 0 9 0 6 1 2
168. Teléfono	2 9 2 6 7 8 9	169. Fecha de cierre	

Espacio reservado para la DIAN

4. Número de formulario

14909121699

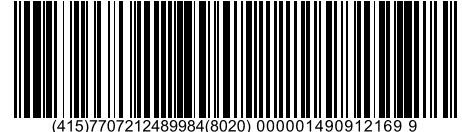

(415)7707212489984(8020) 000001490912169 9

5. Número de Identificación Tributaria (NIT)

9 0 0 1 5 5 1 0 7

6. DV

12. Dirección seccional

Operativa de Grandes Contribuyentes

14. Buzón electrónico

3 1

Establecimientos, agencias, sucursales, oficinas, sedes o negocios entre otros

160. Tipo de establecimiento Establecimiento de comerci 0 2	161. Actividad económica Comercio al por menor en establecimientos no especializados con surtido co 4 7 1 1
162. Nombre del establecimiento METRO ALQUERIA	
163. Departamento Bogotá D.C. 1 1	164. Ciudad/Municipio Bogotá, D.C. 0 0 1
165. Dirección AV 68 38 87 SUR	
166. Número de matrícula mercantil 1 9 2 1 6 1 4	167. Fecha de la matrícula mercantil 2 0 0 9 0 8 1 3
168. Teléfono 7 2 4 6 7 7 7	169. Fecha de cierre
160. Tipo de establecimiento Establecimiento de comerci 0 2	161. Actividad económica Comercio al por menor en establecimientos no especializados con surtido co 4 7 1 1
162. Nombre del establecimiento ESTACION DE SERVICIO SEVILLANA	
163. Departamento Bogotá D.C. 1 1	164. Ciudad/Municipio Bogotá, D.C. 0 0 1
165. Dirección CL 45 A SUR 59 A 35	
166. Número de matrícula mercantil 1 9 0 5 0 6 6	167. Fecha de la matrícula mercantil 2 0 0 9 0 6 1 2
168. Teléfono 7 1 3 2 7 5 5	169. Fecha de cierre
160. Tipo de establecimiento Establecimiento de comerci 0 2	161. Actividad económica Comercio al por menor en establecimientos no especializados con surtido co 4 7 1 1
162. Nombre del establecimiento: METRO EXPRESS SUPERFRUVER SALITRE	
163. Departamento Bogotá D.C. 1 1	164. Ciudad/Municipio Bogotá, D.C. 0 0 1
165. Dirección AV 68 22 A 95	
166. Número de matrícula mercantil 2 2 6 2 2 7 9	167. Fecha de la matrícula mercantil 2 0 1 2 1 0 0 5
168. Teléfono 4 1 4 3 2 7 4	169. Fecha de cierre 2 0 1 7 1 2 2 1

Espacio reservado para la DIAN

4. Número de formulario

14909121699

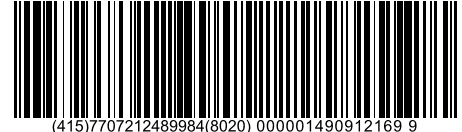

(415)7707212489984(8020) 000001490912169 9

5. Número de Identificación Tributaria (NIT)

9 0 0 1 5 5 1 0 7

6. DV

12. Dirección seccional

Operativa de Grandes Contribuyentes

14. Buzón electrónico

3 1

Establecimientos, agencias, sucursales, oficinas, sedes o negocios entre otros

160. Tipo de establecimiento Establecimiento de comerci 0 2	161. Actividad económica Comercio al por menor en establecimientos no especializados con surtido co 4 7 1 1
162. Nombre del establecimiento ESTACION DE SERVICIO PRIMERA DE MAYO	
163. Departamento Bogotá D.C. 1 1	164. Ciudad/Municipio Bogotá, D.C. 0 0 1
165. Dirección TV 72 35 09 SUR	
166. Número de matrícula mercantil 1 9 8 3 7 6 2	167. Fecha de la matrícula mercantil 2 0 1 0 0 4 2 0
168. Teléfono 3 1 5 7 2 2 7 7 6 9	169. Fecha de cierre
160. Tipo de establecimiento Establecimiento de comerci 0 2	161. Actividad económica Comercio al por menor en establecimientos no especializados con surtido co 4 7 1 1
162. Nombre del establecimiento SPID 35 CEDRITOS CALLE 140	
163. Departamento Bogotá D.C. 1 1	164. Ciudad/Municipio Bogotá, D.C. 0 0 1
165. Dirección CL 140 10 A 19	
166. Número de matrícula mercantil 2 0 4 4 4 2 8	167. Fecha de la matrícula mercantil 2 0 1 0 1 1 1 7
168. Teléfono 6 2 7 2 5 1 9	169. Fecha de cierre
160. Tipo de establecimiento Establecimiento de comerci 0 2	161. Actividad económica Comercio al por menor en establecimientos no especializados con surtido co 4 7 1 1
162. Nombre del establecimiento: ESTACION DE SERVICIO TINTALITO	
163. Departamento Bogotá D.C. 1 1	164. Ciudad/Municipio Bogotá, D.C. 0 0 1
165. Dirección AV CIUDAD DE CALI 40 B 69 SUR	
166. Número de matrícula mercantil 1 8 3 6 1 3 6	167. Fecha de la matrícula mercantil 2 0 0 8 0 9 1 2
168. Teléfono 4 5 4 9 0 4 7	169. Fecha de cierre

Espacio reservado para la DIAN

4. Número de formulario

14909121699

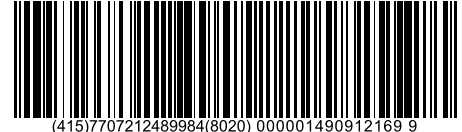

(415)7707212489984(8020) 000001490912169 9

5. Número de Identificación Tributaria (NIT)

9 0 0 1 5 5 1 0 7

6. DV

12. Dirección seccional

Operativa de Grandes Contribuyentes

14. Buzón electrónico

3 1

Establecimientos, agencias, sucursales, oficinas, sedes o negocios entre otros

160. Tipo de establecimiento Establecimiento de comerci 0 2	161. Actividad económica Comercio al por menor en establecimientos no especializados con surtido co 4 7 1 1
162. Nombre del establecimiento ESTACION DE SERVICIO CALLE 190	
163. Departamento Bogotá D.C. 1 1	164. Ciudad/Municipio Bogotá, D.C. 0 0 1
165. Dirección CR 7 190 50	
166. Número de matrícula mercantil 2 1 2 8 1 8 4	167. Fecha de la matrícula mercantil 2 0 1 1 0 8 0 5
168. Teléfono 6 6 9 7 9 0 5	169. Fecha de cierre
160. Tipo de establecimiento Establecimiento de comerci 0 2	161. Actividad económica Comercio al por menor en establecimientos no especializados con surtido co 4 7 1 1
162. Nombre del establecimiento JUMBO BULEVAR NIZA	
163. Departamento Bogotá D.C. 1 1	164. Ciudad/Municipio Bogotá, D.C. 0 0 1
165. Dirección CR 58 127 59	
166. Número de matrícula mercantil 1 9 4 1 6 7 7	167. Fecha de la matrícula mercantil 2 0 0 9 1 0 2 8
168. Teléfono 6 5 2 8 5 5 5	169. Fecha de cierre
160. Tipo de establecimiento Establecimiento de comerci 0 2	161. Actividad económica Comercio al por menor en establecimientos no especializados con surtido co 4 7 1 1
162. Nombre del establecimiento: SPID 35 CALLE 45	
163. Departamento Bogotá D.C. 1 1	164. Ciudad/Municipio Bogotá, D.C. 0 0 1
165. Dirección CR 14 45 02	
166. Número de matrícula mercantil 2 1 2 8 1 8 9	167. Fecha de la matrícula mercantil 2 0 1 1 0 8 0 5
168. Teléfono 2 8 5 0 9 3 6	169. Fecha de cierre

Espacio reservado para la DIAN

4. Número de formulario

14909121699

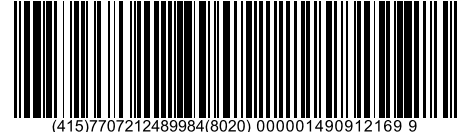

(415)7707212489984(8020) 000001490912169 9

5. Número de Identificación Tributaria (NIT)

9 0 0 1 5 5 1 0 7

6. DV

12. Dirección seccional

Operativa de Grandes Contribuyentes

14. Buzón electrónico

3 1

Establecimientos, agencias, sucursales, oficinas, sedes o negocios entre otros

160. Tipo de establecimiento Establecimiento de comerci 0 2	161. Actividad económica Comercio al por menor en establecimientos no especializados con surtido co 4 7 1 1
162. Nombre del establecimiento METRO EXPRESS SURTIFRUVER AV SUBA	
163. Departamento Bogotá D.C. 1 1	164. Ciudad/Municipio Bogotá, D.C. 0 0 1
165. Dirección AV SUBA 128 B 72	
166. Número de matrícula mercantil 2 2 1 2 5 8 3	167. Fecha de la matrícula mercantil 2 0 1 2 0 5 1 0
168. Teléfono 6 1 7 9 0 6 5	169. Fecha de cierre 2 0 1 8 1 0 1 6
160. Tipo de establecimiento Establecimiento de comerci 0 2	161. Actividad económica Comercio al por menor en establecimientos no especializados con surtido co 4 7 1 1
162. Nombre del establecimiento SPID 35 ANTIGUO COUNTRY CALLE 85	
163. Departamento Bogotá D.C. 1 1	164. Ciudad/Municipio Bogotá, D.C. 0 0 1
165. Dirección CL 85 20 32	
166. Número de matrícula mercantil 2 1 0 8 0 4 1	167. Fecha de la matrícula mercantil 2 0 1 1 0 6 1 3
168. Teléfono 6 1 6 7 4 5 7	169. Fecha de cierre
160. Tipo de establecimiento Establecimiento de comerci 0 2	161. Actividad económica Comercio al por menor en establecimientos no especializados con surtido co 4 7 1 1
162. Nombre del establecimiento: SPID 35 SURTIFRUVER AV 9	
163. Departamento Bogotá D.C. 1 1	164. Ciudad/Municipio Bogotá, D.C. 0 0 1
165. Dirección AV 9 137 00	
166. Número de matrícula mercantil 2 1 4 6 1 0 3	167. Fecha de la matrícula mercantil 2 0 1 1 0 9 2 9
168. Teléfono 2 7 4 2 9 1 3	169. Fecha de cierre 2 0 2 1 1 1 1 0

Espacio reservado para la DIAN

4. Número de formulario

14909121699

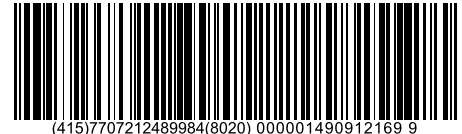

(415)7707212489984(8020) 000001490912169 9

5. Número de Identificación Tributaria (NIT)

9 0 0 1 5 5 1 0 7

6. DV

12. Dirección seccional

Operativa de Grandes Contribuyentes

14. Buzón electrónico

3 1

Establecimientos, agencias, sucursales, oficinas, sedes o negocios entre otros

160. Tipo de establecimiento Establecimiento de comerci 0 2	161. Actividad económica Comercio al por menor en establecimientos no especializados con surtido co 4 7 1 1
162. Nombre del establecimiento ESTACION DE SERVICIO SAN CAYETANO CON CALLE 26	
163. Departamento Bogotá D.C. 1 1	164. Ciudad/Municipio Bogotá, D.C. 0 0 1
165. Dirección CL 46 85 A 51	
166. Número de matrícula mercantil 1 8 3 6 1 4 0	167. Fecha de la matrícula mercantil 2 0 0 8 0 9 1 2
168. Teléfono 3 1 5 6 2 8 1 9 2 2	169. Fecha de cierre
160. Tipo de establecimiento Establecimiento de comerci 0 2	161. Actividad económica Comercio al por menor en establecimientos no especializados con surtido co 4 7 1 1
162. Nombre del establecimiento METRO BOSA	
163. Departamento Bogotá D.C. 1 1	164. Ciudad/Municipio Bogotá, D.C. 0 0 1
165. Dirección CR 92 60 90 SUR	
166. Número de matrícula mercantil 1 7 4 7 4 9 0	167. Fecha de la matrícula mercantil 2 0 0 7 1 0 1 7
168. Teléfono 7 7 9 9 9 7 0	169. Fecha de cierre
160. Tipo de establecimiento Establecimiento de comerci 0 2	161. Actividad económica Comercio al por menor en establecimientos no especializados con surtido co 4 7 1 1
162. Nombre del establecimiento: ESTACION DE SERVICIO ALAMOS	
163. Departamento Bogotá D.C. 1 1	164. Ciudad/Municipio Bogotá, D.C. 0 0 1
165. Dirección CL 72 91 A 45	
166. Número de matrícula mercantil 1 9 6 8 6 4 9	167. Fecha de la matrícula mercantil 2 0 1 0 0 2 2 5
168. Teléfono 4 3 8 3 8 3 5	169. Fecha de cierre

Espacio reservado para la DIAN

4. Número de formulario

14909121699

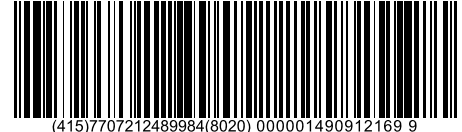

(415)7707212489984(8020) 000001490912169 9

5. Número de Identificación Tributaria (NIT)

9 0 0 1 5 5 1 0 7

6. DV

12. Dirección seccional

Operativa de Grandes Contribuyentes

14. Buzón electrónico

3 1

Establecimientos, agencias, sucursales, oficinas, sedes o negocios entre otros

160. Tipo de establecimiento Establecimiento de comerci 0 2	161. Actividad económica Comercio al por menor en establecimientos no especializados con surtido co 4 7 1 1
162. Nombre del establecimiento JUMBO SUBA	
163. Departamento Bogotá D.C. 1 1	164. Ciudad/Municipio Bogotá, D.C. 0 0 1
165. Dirección CL 146 106 20	
166. Número de matrícula mercantil 1 4 3 1 3 7 6	167. Fecha de la matrícula mercantil 2 0 0 4 1 1 1 7
168. Teléfono 6 6 2 2 0 0 0	169. Fecha de cierre
160. Tipo de establecimiento Establecimiento de comerci 0 2	161. Actividad económica Comercio al por menor en establecimientos no especializados con surtido co 4 7 1 1
162. Nombre del establecimiento JUMBO AUTOPISTA SUR	
163. Departamento Bogotá D.C. 1 1	164. Ciudad/Municipio Bogotá, D.C. 0 0 1
165. Dirección CL 57 SUR 77 A 18	
166. Número de matrícula mercantil 1 2 5 4 5 4 3	167. Fecha de la matrícula mercantil 2 0 0 3 0 3 1 2
168. Teléfono 7 2 4 7 0 0 0	169. Fecha de cierre
160. Tipo de establecimiento Establecimiento de comerci 0 2	161. Actividad económica Comercio al por menor en establecimientos no especializados con surtido co 4 7 1 1
162. Nombre del establecimiento: METRO EXPRESS COUNTRY CALLE 85	
163. Departamento Bogotá D.C. 1 1	164. Ciudad/Municipio Bogotá, D.C. 0 0 1
165. Dirección CL 85 13 85	
166. Número de matrícula mercantil 2 0 4 4 4 2 9	167. Fecha de la matrícula mercantil 2 0 1 0 1 1 1 7
168. Teléfono 6 1 0 9 9 6 1	169. Fecha de cierre 2 0 2 0 1 1 0 5

Espacio reservado para la DIAN

4. Número de formulario

14909121699

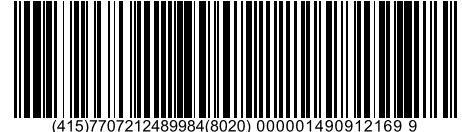

(415)7707212489984(8020) 000001490912169 9

5. Número de Identificación Tributaria (NIT)

9 0 0 1 5 5 1 0 7

6. DV

12. Dirección seccional

Operativa de Grandes Contribuyentes

14. Buzón electrónico

3 1

Establecimientos, agencias, sucursales, oficinas, sedes o negocios entre otros

160. Tipo de establecimiento Establecimiento de comerci 0 2	161. Actividad económica Comercio al por menor en establecimientos no especializados con surtido co 4 7 1 1
162. Nombre del establecimiento SPID 35 CORFERIAS	
163. Departamento Bogotá D.C. 1 1	164. Ciudad/Municipio Bogotá, D.C. 0 0 1
165. Dirección CR 33 25 C 28	
166. Número de matrícula mercantil 2 2 5 4 6 2 6	167. Fecha de la matrícula mercantil 2 0 1 2 0 9 1 4
168. Teléfono 2 4 4 3 8 4 4	169. Fecha de cierre
160. Tipo de establecimiento Establecimiento de comerci 0 2	161. Actividad económica Comercio al por menor en establecimientos no especializados con surtido co 4 7 1 1
162. Nombre del establecimiento METRO BANDERAS	
163. Departamento Bogotá D.C. 1 1	164. Ciudad/Municipio Bogotá, D.C. 0 0 1
165. Dirección CL 6 A 78 A 68	
166. Número de matrícula mercantil 1 8 5 6 3 0 4	167. Fecha de la matrícula mercantil 2 0 0 8 1 2 0 9
168. Teléfono 7 7 0 9 4 4 4	169. Fecha de cierre
160. Tipo de establecimiento Establecimiento de comerci 0 2	161. Actividad económica Comercio al por menor en establecimientos no especializados con surtido co 4 7 1 1
162. Nombre del establecimiento: ESTACION DE SERVICIO MARRUECOS	
163. Departamento Bogotá D.C. 1 1	164. Ciudad/Municipio Bogotá, D.C. 0 0 1
165. Dirección DG 49 A SUR 17 59 89	
166. Número de matrícula mercantil 1 8 0 5 4 2 1	167. Fecha de la matrícula mercantil 2 0 0 8 0 5 2 7
168. Teléfono 3 1 5 6 2 8 4 5 3 0	169. Fecha de cierre

Espacio reservado para la DIAN

4. Número de formulario

14909121699

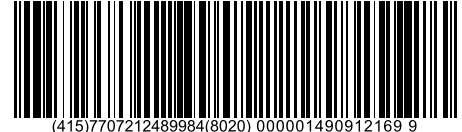

(415)7707212489984(8020) 000001490912169 9

5. Número de Identificación Tributaria (NIT)

9 0 0 1 5 5 1 0 7

6. DV

12. Dirección seccional

Operativa de Grandes Contribuyentes

14. Buzón electrónico

3 1

Establecimientos, agencias, sucursales, oficinas, sedes o negocios entre otros

160. Tipo de establecimiento Establecimiento de comerci 0 2	161. Actividad económica Comercio al por menor en establecimientos no especializados con surtido co 4 7 1 1
162. Nombre del establecimiento ESTACION DE SERVICIO CARRERA 30 CON CALLE 18	
163. Departamento Bogotá D.C. 1 1	164. Ciudad/Municipio Bogotá, D.C. 0 0 1
165. Dirección CR 32 18 10	
166. Número de matrícula mercantil 1 8 3 6 1 4 6	167. Fecha de la matrícula mercantil 2 0 0 8 0 9 1 2
168. Teléfono 3 1 5 7 2 2 5 8 2 9	169. Fecha de cierre
160. Tipo de establecimiento Establecimiento de comerci 0 2	161. Actividad económica Comercio al por menor en establecimientos no especializados con surtido co 4 7 1 1
162. Nombre del establecimiento METRO FONTIBON	
163. Departamento Bogotá D.C. 1 1	164. Ciudad/Municipio Bogotá, D.C. 0 0 1
165. Dirección CL 17 122 58	
166. Número de matrícula mercantil 1 7 0 0 2 5 4	167. Fecha de la matrícula mercantil 2 0 0 7 0 5 0 4
168. Teléfono 4 2 2 4 7 7 7	169. Fecha de cierre
160. Tipo de establecimiento Establecimiento de comerci 0 2	161. Actividad económica Comercio al por menor en establecimientos no especializados con surtido co 4 7 1 1
162. Nombre del establecimiento: ESTACION DE SERVICIO LA 24 CON CALLE 5 B	
163. Departamento Bogotá D.C. 1 1	164. Ciudad/Municipio Bogotá, D.C. 0 0 1
165. Dirección CL 5 B 22 58	
166. Número de matrícula mercantil 1 8 8 8 9 2 6	167. Fecha de la matrícula mercantil 2 0 0 9 0 4 2 0
168. Teléfono 3 1 5 7 2 2 6 4 1 5	169. Fecha de cierre

Espacio reservado para la DIAN

4. Número de formulario

14909121699

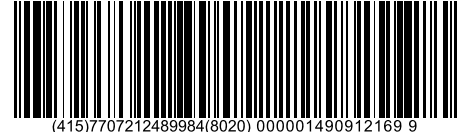

(415)7707212489984(8020) 000001490912169 9

5. Número de Identificación Tributaria (NIT)

9 0 0 1 5 5 1 0 7

6. DV

12. Dirección seccional

Operativa de Grandes Contribuyentes

14. Buzón electrónico

3 1

Establecimientos, agencias, sucursales, oficinas, sedes o negocios entre otros

160. Tipo de establecimiento Establecimiento de comerci 0 2	161. Actividad económica Comercio al por menor en establecimientos no especializados con surtido co 4 7 1 1
162. Nombre del establecimiento SPID 35 CALLE 93	
163. Departamento Bogotá D.C. 1 1	164. Ciudad/Municipio Bogotá, D.C. 0 0 1
165. Dirección CR 15 93 47	
166. Número de matrícula mercantil 2 1 5 7 9 5 4	167. Fecha de la matrícula mercantil 2 0 1 1 1 1 1 0
168. Teléfono 6 1 1 4 3 4 4	169. Fecha de cierre
160. Tipo de establecimiento Establecimiento de comerci 0 2	161. Actividad económica Comercio al por menor en establecimientos no especializados con surtido co 4 7 1 1
162. Nombre del establecimiento METRO SAN CAYETANO	
163. Departamento Bogotá D.C. 1 1	164. Ciudad/Municipio Bogotá, D.C. 0 0 1
165. Dirección CL 46 85 A 51	
166. Número de matrícula mercantil 1 7 2 8 0 8 7	167. Fecha de la matrícula mercantil 2 0 0 7 0 8 1 0
168. Teléfono 3 5 7 8 0 0 0	169. Fecha de cierre
160. Tipo de establecimiento Establecimiento de comerci 0 2	161. Actividad económica Comercio al por menor en establecimientos no especializados con surtido co 4 7 1 1
162. Nombre del establecimiento: METRO EXPRESS CALLE 53	
163. Departamento Bogotá D.C. 1 1	164. Ciudad/Municipio Bogotá, D.C. 0 0 1
165. Dirección CL 53 13 58	
166. Número de matrícula mercantil 2 1 3 9 6 9 3	167. Fecha de la matrícula mercantil 2 0 1 1 0 9 1 2
168. Teléfono 2 4 8 8 1 8 0	169. Fecha de cierre 2 0 1 6 1 1 1 8

Espacio reservado para la DIAN

4. Número de formulario

14909121699

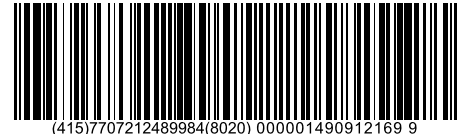

(415)7707212489984(8020) 0000014909121699

5. Número de Identificación Tributaria (NIT)

9 0 0 1 5 5 1 0 7

6. DV

12. Dirección seccional

Operativa de Grandes Contribuyentes

14. Buzón electrónico

3 1

Establecimientos, agencias, sucursales, oficinas, sedes o negocios entre otros

160. Tipo de establecimiento Establecimiento de comerci 0 2	161. Actividad económica Comercio al por menor en establecimientos no especializados con surtido co 4 7 1 1
162. Nombre del establecimiento ESTACION DE SERVICIO CALLE 170	
163. Departamento Bogotá D.C. 1 1	164. Ciudad/Municipio Bogotá, D.C. 0 0 1
165. Dirección CL 170 64 42	
166. Número de matrícula mercantil 1 8 3 6 1 5 0	167. Fecha de la matrícula mercantil 2 0 0 8 0 9 1 2
168. Teléfono 3 1 5 7 2 2 1 6 3 1	169. Fecha de cierre
160. Tipo de establecimiento Establecimiento de comerci 0 2	161. Actividad económica Comercio al por menor en establecimientos no especializados con surtido co 4 7 1 1
162. Nombre del establecimiento METRO TINTALITO	
163. Departamento Bogotá D.C. 1 1	164. Ciudad/Municipio Bogotá, D.C. 0 0 1
165. Dirección CR 86 B 42 B 54 SUR	
166. Número de matrícula mercantil 1 5 2 2 7 2 9	167. Fecha de la matrícula mercantil 2 0 0 5 0 8 2 4
168. Teléfono 4 4 8 1 0 0 0	169. Fecha de cierre
160. Tipo de establecimiento Establecimiento de comerci 0 2	161. Actividad económica Elaboración de productos de panadería 1 0 8 1
162. Nombre del establecimiento: JUMBO CALLE 80	
163. Departamento Bogotá D.C. 1 1	164. Ciudad/Municipio Bogotá, D.C. 0 0 1
165. Dirección AC 80 69 Q 50	
166. Número de matrícula mercantil 8 8 1 6 5 4	167. Fecha de la matrícula mercantil 1 9 9 8 0 7 1 7
168. Teléfono 6 3 8 7 0 0 0	169. Fecha de cierre

Espacio reservado para la DIAN

4. Número de formulario

14909121699

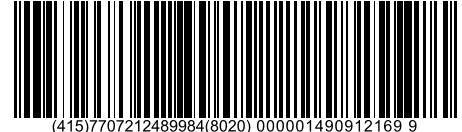

(415)7707212489984(8020) 000001490912169 9

5. Número de Identificación Tributaria (NIT)

9 0 0 1 5 5 1 0 7

6. DV

12. Dirección seccional

Operativa de Grandes Contribuyentes

14. Buzón electrónico

3 1

Establecimientos, agencias, sucursales, oficinas, sedes o negocios entre otros

160. Tipo de establecimiento Establecimiento de comerci	0 2	161. Actividad económica Comercio al por menor en establecimientos no especializados con surtido co	4 7 1 1
162. Nombre del establecimiento SPID 35 SURTIFRUVER AUTONORTE			
163. Departamento Bogotá D.C.	1 1	164. Ciudad/Municipio Bogotá, D.C.	0 0 1
165. Dirección CL 164 42 40			
166. Número de matrícula mercantil	2 1 4 6 1 0 0	167. Fecha de la matrícula mercantil	2 0 1 1 0 9 2 9
168. Teléfono	6 7 9 4 5 3 1	169. Fecha de cierre	
160. Tipo de establecimiento Establecimiento de comerci	0 2	161. Actividad económica Comercio al por menor en establecimientos no especializados con surtido co	4 7 1 1
162. Nombre del establecimiento SPID 35 CARRERA 3			
163. Departamento Bogotá D.C.	1 1	164. Ciudad/Municipio Bogotá, D.C.	0 0 1
165. Dirección CR 3 20 38			
166. Número de matrícula mercantil	2 2 5 9 7 5 6	167. Fecha de la matrícula mercantil	2 0 1 2 0 9 2 8
168. Teléfono	2 8 6 6 9 2 2	169. Fecha de cierre	
160. Tipo de establecimiento Establecimiento de comerci	0 2	161. Actividad económica Comercio al por menor en establecimientos no especializados con surtido co	4 7 1 1
162. Nombre del establecimiento: SPID 35 CIUDAD SALITRE			
163. Departamento Bogotá D.C.	1 1	164. Ciudad/Municipio Bogotá, D.C.	0 0 1
165. Dirección AC 24 69 C 19 LC 2 IN 5			
166. Número de matrícula mercantil	2 2 5 9 7 5 3	167. Fecha de la matrícula mercantil	2 0 1 2 0 9 2 8
168. Teléfono	4 2 9 6 6 3 7	169. Fecha de cierre	

Espacio reservado para la DIAN

4. Número de formulario

14909121699

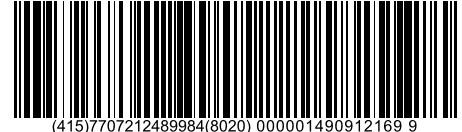

(415)7707212489984(8020) 000001490912169 9

5. Número de Identificación Tributaria (NIT)

9 0 0 1 5 5 1 0 7

6. DV

12. Dirección seccional

Operativa de Grandes Contribuyentes

14. Buzón electrónico

3 1

Establecimientos, agencias, sucursales, oficinas, sedes o negocios entre otros

160. Tipo de establecimiento Establecimiento de comerci 0 2	161. Actividad económica Comercio al por menor en establecimientos no especializados con surtido co 4 7 1 1
162. Nombre del establecimiento JUMBO VALLE DE LILI	
163. Departamento Valle del Cauca 7 6	164. Ciudad/Municipio Cali 0 0 1
165. Dirección CR 98 16 50	
166. Número de matrícula mercantil 5 1 6 3 1 0	167. Fecha de la matrícula mercantil 1 9 9 9 0 8 0 5
168. Teléfono 3 3 1 0 0 0 0	169. Fecha de cierre
160. Tipo de establecimiento Establecimiento de comerci 0 2	161. Actividad económica Comercio al por menor en establecimientos no especializados con surtido co 4 7 1 1
162. Nombre del establecimiento JUMBO LAS VEGAS	
163. Departamento Antioquia 0 5	164. Ciudad/Municipio Envigado 2 6 6
165. Dirección CR 48 25 SUR 136	
166. Número de matrícula mercantil 8 2 5 6 7	167. Fecha de la matrícula mercantil 2 0 0 2 0 7 1 8
168. Teléfono 3 3 4 0 0 0 0	169. Fecha de cierre
160. Tipo de establecimiento Establecimiento de comerci 0 2	161. Actividad económica Comercio al por menor en establecimientos no especializados con surtido co 4 7 1 1
162. Nombre del establecimiento: METRO CALLE 19	
163. Departamento Tolima 7 3	164. Ciudad/Municipio Ibagué 0 0 1
165. Dirección CL 19 3 59	
166. Número de matrícula mercantil 2 0 2 3 4 3	167. Fecha de la matrícula mercantil 2 0 0 9 0 9 2 4
168. Teléfono 2 7 5 6 6 9 0	169. Fecha de cierre 2 0 1 9 0 2 2 7

Espacio reservado para la DIAN

4. Número de formulario

14909121699

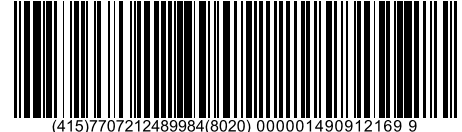

(415)7707212489984(8020) 000001490912169 9

5. Número de Identificación Tributaria (NIT)

9 0 0 1 5 5 1 0 7

6. DV

12. Dirección seccional

Operativa de Grandes Contribuyentes

14. Buzón electrónico

3 1

Establecimientos, agencias, sucursales, oficinas, sedes o negocios entre otros

160. Tipo de establecimiento Establecimiento de comerci 0 2	161. Actividad económica Comercio al por menor en establecimientos no especializados con surtido co 4 7 1 1
162. Nombre del establecimiento JUMBO DE LA 65	
163. Departamento Antioquia 0 5	164. Ciudad/Municipio Medellín 0 0 1
165. Dirección CR 65 45 85	
166. Número de matrícula mercantil 3 8 4 3 3 3 0 2	167. Fecha de la matrícula mercantil 2 0 0 3 0 9 2 2
168. Teléfono 4 3 0 0 0 0 0	169. Fecha de cierre
160. Tipo de establecimiento Establecimiento de comerci 0 2	161. Actividad económica Comercio al por menor en establecimientos no especializados con surtido co 4 7 1 1
162. Nombre del establecimiento JUMBO AVENIDA DEL RIO	
163. Departamento Risaralda 6 6	164. Ciudad/Municipio Pereira 0 0 1
165. Dirección AV DEL RIO 7 02	
166. Número de matrícula mercantil 1 3 7 1 9 2 0 2	167. Fecha de la matrícula mercantil 2 0 0 3 1 0 3 0
168. Teléfono 3 1 3 9 0 0 0	169. Fecha de cierre 2 0 1 8 0 4 2 6
160. Tipo de establecimiento Establecimiento de comerci 0 2	161. Actividad económica Comercio al por menor en establecimientos no especializados con surtido co 4 7 1 1
162. Nombre del establecimiento: JUMBO CALI CHIPICHAPE	
163. Departamento Valle del Cauca 7 6	164. Ciudad/Municipio Cali 0 0 1
165. Dirección CL 40 NORTE 6 A 45	
166. Número de matrícula mercantil 6 2 5 4 4 5	167. Fecha de la matrícula mercantil 2 0 0 4 0 2 0 3
168. Teléfono 6 8 7 0 0 0 0	169. Fecha de cierre

Espacio reservado para la DIAN

4. Número de formulario

14909121699

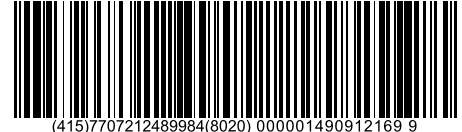

(415)7707212489984(8020) 000001490912169 9

5. Número de Identificación Tributaria (NIT)

9 0 0 1 5 5 1 0 7

6. DV

12. Dirección seccional

Operativa de Grandes Contribuyentes

14. Buzón electrónico

3 1

Establecimientos, agencias, sucursales, oficinas, sedes o negocios entre otros

160. Tipo de establecimiento Establecimiento de comerci 0 2	161. Actividad económica Comercio al por menor en establecimientos no especializados con surtido co 4 7 1 1
162. Nombre del establecimiento METRO IBAGUE	
163. Departamento Tolima 7 3	164. Ciudad/Municipio Ibagué 0 0 1
165. Dirección CR 5 62 64	
166. Número de matrícula mercantil 1 5 7 2 7 0	167. Fecha de la matrícula mercantil 2 0 0 4 0 6 2 8
168. Teléfono 2 7 0 9 3 0 0	169. Fecha de cierre
160. Tipo de establecimiento Establecimiento de comerci 0 2	161. Actividad económica Comercio al por menor en establecimientos no especializados con surtido co 4 7 1 1
162. Nombre del establecimiento JUMBO CHIA	
163. Departamento Cundinamarca 2 5	164. Ciudad/Municipio Chía 1 7 5
165. Dirección AV PRADILLA 2 E 71	
166. Número de matrícula mercantil 1 4 3 1 3 7 4	167. Fecha de la matrícula mercantil 2 0 0 4 1 1 1 7
168. Teléfono 8 6 4 1 0 0 0	169. Fecha de cierre
160. Tipo de establecimiento Establecimiento de comerci 0 2	161. Actividad económica Comercio al por menor en establecimientos no especializados con surtido co 4 7 1 1
162. Nombre del establecimiento: JUMBO ALTOS DEL PRADO	
163. Departamento Atlántico 0 8	164. Ciudad/Municipio Barranquilla 0 0 1
165. Dirección CR 56 75 155	
166. Número de matrícula mercantil 3 8 4 2 5 5	167. Fecha de la matrícula mercantil 2 0 0 4 1 2 0 2
168. Teléfono 3 6 1 8 0 0 0	169. Fecha de cierre

Espacio reservado para la DIAN

4. Número de formulario

14909121699

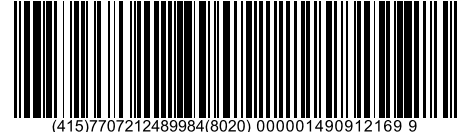

(415)7707212489984(8020) 000001490912169 9

5. Número de Identificación Tributaria (NIT)

9 0 0 1 5 5 1 0 7

6. DV

12. Dirección seccional

Operativa de Grandes Contribuyentes

14. Buzón electrónico

3 1

Establecimientos, agencias, sucursales, oficinas, sedes o negocios entre otros

160. Tipo de establecimiento Establecimiento de comerci 0 2	161. Actividad económica Comercio al por menor en establecimientos no especializados con surtido co 4 7 1 1
162. Nombre del establecimiento METRO LA 30	
163. Departamento Atlántico 0 8	164. Ciudad/Municipio Barranquilla 0 0 1
165. Dirección CL 30 18 28	
166. Número de matrícula mercantil 4 2 5 6 1 0	167. Fecha de la matrícula mercantil 2 0 0 6, 1 2, 1 1
168. Teléfono 3 7 5 8 4 0 0	169. Fecha de cierre
160. Tipo de establecimiento Establecimiento de comerci 0 2	161. Actividad económica Comercio al por menor en establecimientos no especializados con surtido co 4 7 1 1
162. Nombre del establecimiento JUMBO AVENIDA DEL FERROCARRIL	
163. Departamento Magdalena 4 7	164. Ciudad/Municipio Santa Marta 0 0 1
165. Dirección CR 15 29 16	
166. Número de matrícula mercantil 9 2 5 6 2	167. Fecha de la matrícula mercantil 2 0 0 5, 1 0, 0 4
168. Teléfono 4 3 2 9 0 0 0	169. Fecha de cierre
160. Tipo de establecimiento Establecimiento de comerci 0 2	161. Actividad económica Comercio al por menor en establecimientos no especializados con surtido co 4 7 1 1
162. Nombre del establecimiento: METRO ITAGUI	
163. Departamento Antioquia 0 5	164. Ciudad/Municipio Itagui 3 6 0
165. Dirección CL 50 52 21	
166. Número de matrícula mercantil 1 0 6 8 4 2	167. Fecha de la matrícula mercantil 2 0 0 5, 1 1, 2 8
168. Teléfono 3 7 8 7 1 7 0	169. Fecha de cierre

Espacio reservado para la DIAN

4. Número de formulario

14909121699

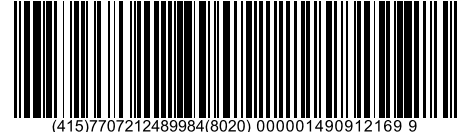

(415)7707212489984(8020) 000001490912169 9

5. Número de Identificación Tributaria (NIT)

9 0 0 1 5 5 1 0 7

6. DV

12. Dirección seccional

Operativa de Grandes Contribuyentes

14. Buzón electrónico

3 1

Establecimientos, agencias, sucursales, oficinas, sedes o negocios entre otros

160. Tipo de establecimiento Establecimiento de comerci 0 2	161. Actividad económica Comercio al por menor en establecimientos no especializados con surtido co 4 7 1 1
162. Nombre del establecimiento JUMBO GIRARDOT	
163. Departamento Cundinamarca 2 5	164. Ciudad/Municipio Girardot 3 0 7
165. Dirección CR 28 A 12 30	
166. Número de matrícula mercantil 4 4 3 5 1	167. Fecha de la matrícula mercantil 2 0 0 5, 1 1, 0 8
168. Teléfono 8 8 7 2 7 0 0	169. Fecha de cierre
160. Tipo de establecimiento Establecimiento de comerci 0 2	161. Actividad económica Comercio al por menor en establecimientos no especializados con surtido co 4 7 1 1
162. Nombre del establecimiento METRO LA 70	
163. Departamento Valle del Cauca 7 6	164. Ciudad/Municipio Cali 0 0 1
165. Dirección CR 3 69 B 26	
166. Número de matrícula mercantil 6 9 6 0 0 4	167. Fecha de la matrícula mercantil 2 0 0 6, 1 0, 0 9
168. Teléfono 6 8 7 0 2 0 0	169. Fecha de cierre
160. Tipo de establecimiento Establecimiento de comerci 0 2	161. Actividad económica Comercio al por menor en establecimientos no especializados con surtido co 4 7 1 1
162. Nombre del establecimiento: METRO LOS LIBERTADORES	
163. Departamento Norte de Santander 5 4	164. Ciudad/Municipio Cúcuta 0 0 1
165. Dirección AV LIBERTADORES 1 21 N 55 LC 2	
166. Número de matrícula mercantil 1 5 7 1 9 5	167. Fecha de la matrícula mercantil 2 0 0 6, 1 1, 2 8
168. Teléfono 6 5 7 9 7 9 7	169. Fecha de cierre

Espacio reservado para la DIAN

4. Número de formulario

14909121699

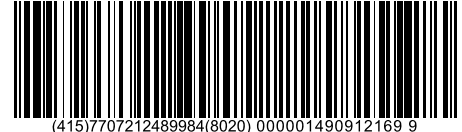

(415)7707212489984(8020) 000001490912169 9

5. Número de Identificación Tributaria (NIT)

9 0 0 1 5 5 1 0 7

6. DV

12. Dirección seccional

Operativa de Grandes Contribuyentes

14. Buzón electrónico

3 1

Establecimientos, agencias, sucursales, oficinas, sedes o negocios entre otros

160. Tipo de establecimiento Establecimiento de comerci 0 2	161. Actividad económica Comercio al por menor en establecimientos no especializados con surtido co 4 7 1 1
162. Nombre del establecimiento METRO PLAZA BUGA	
163. Departamento Valle del Cauca 7 6	164. Ciudad/Municipio Guadalajara de Buga 1 1 1
165. Dirección CR 4 23 86	
166. Número de matrícula mercantil 3 5 8 7 6	167. Fecha de la matrícula mercantil 2 0 0 6, 1 1, 2 3
168. Teléfono 2 2 8 5 8 0 0	169. Fecha de cierre
160. Tipo de establecimiento Establecimiento de comerci 0 2	161. Actividad económica Comercio al por menor en establecimientos no especializados con surtido co 4 7 1 1
162. Nombre del establecimiento METRO CARTAGO	
163. Departamento Valle del Cauca 7 6	164. Ciudad/Municipio Cartago 1 4 7
165. Dirección CL 9 12 127	
166. Número de matrícula mercantil 5 4 3 3 1	167. Fecha de la matrícula mercantil 2 0 0 6, 1 1, 1 0
168. Teléfono 2 1 0 1 1 1 1	169. Fecha de cierre
160. Tipo de establecimiento Establecimiento de comerci 0 2	161. Actividad económica Comercio al por menor en establecimientos no especializados con surtido co 4 7 1 1
162. Nombre del establecimiento: JUMBO UNICENTRO TUNJA	
163. Departamento Boyacá 1 5	164. Ciudad/Municipio Tunja 0 0 1
165. Dirección AV UNIVERSITARIA 39 77 LC 1 28	
166. Número de matrícula mercantil 8 7 1 5 2	167. Fecha de la matrícula mercantil 2 0 0 6, 1 1, 2 7
168. Teléfono 7 4 3 8 2 0 0	169. Fecha de cierre

Espacio reservado para la DIAN

4. Número de formulario

14909121699

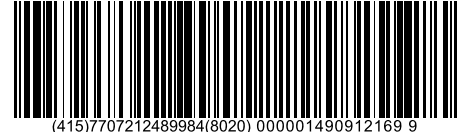

(415)7707212489984(8020) 000001490912169 9

5. Número de Identificación Tributaria (NIT)

9 0 0 1 5 5 1 0 7

6. DV

12. Dirección seccional

Operativa de Grandes Contribuyentes

14. Buzón electrónico

3 1

Establecimientos, agencias, sucursales, oficinas, sedes o negocios entre otros

160. Tipo de establecimiento Establecimiento de comerci 0 2	161. Actividad económica Comercio al por menor en establecimientos no especializados con surtido co 4 7 1 1
162. Nombre del establecimiento METRO FACATATIVA	
163. Departamento Cundinamarca 2 5	164. Ciudad/Municipio Facatativá 2 6 9
165. Dirección CR 10 8 A 12	
166. Número de matrícula mercantil 4 5 9 8 0	167. Fecha de la matrícula mercantil 2 0 0 6, 0 6, 1 3
168. Teléfono 8 9 1 0 2 0 2	169. Fecha de cierre
160. Tipo de establecimiento Establecimiento de comerci 0 2	161. Actividad económica Comercio al por menor en establecimientos no especializados con surtido co 4 7 1 1
162. Nombre del establecimiento METRO VIA FUNZA MOSQUERA	
163. Departamento Cundinamarca 2 5	164. Ciudad/Municipio Mosquera 4 7 3
165. Dirección CL 5 E 5 90	
166. Número de matrícula mercantil 4 6 1 7 6	167. Fecha de la matrícula mercantil 2 0 0 6, 0 6, 2 2
168. Teléfono 8 9 4 8 8 0 0	169. Fecha de cierre
160. Tipo de establecimiento Establecimiento de comerci 0 2	161. Actividad económica Comercio al por menor en establecimientos no especializados con surtido co 4 7 1 1
162. Nombre del establecimiento: JUMBO MERCURIO	
163. Departamento Cundinamarca 2 5	164. Ciudad/Municipio Soacha 7 5 4
165. Dirección CR 7 32 25	
166. Número de matrícula mercantil 1 5 6 9 6 3 4	167. Fecha de la matrícula mercantil 2 0 0 6, 0 2, 1 5
168. Teléfono 7 3 0 5 5 5 5	169. Fecha de cierre

Espacio reservado para la DIAN

4. Número de formulario

14909121699

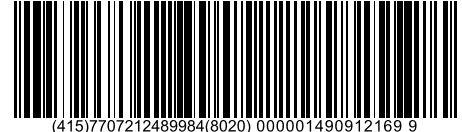

(415)7707212489984(8020) 0000014909121699

5. Número de Identificación Tributaria (NIT)

9 0 0 1 5 5 1 0 7

6. DV

12. Dirección seccional

Operativa de Grandes Contribuyentes

14. Buzón electrónico

3 1

Establecimientos, agencias, sucursales, oficinas, sedes o negocios entre otros

160. Tipo de establecimiento Establecimiento de comerci 0 2	161. Actividad económica Comercio al por menor en establecimientos no especializados con surtido co 4 7 1 1
162. Nombre del establecimiento METRO VENTURA PLAZA	
163. Departamento Norte de Santander 5 4	164. Ciudad/Municipio Cúcuta 0 0 1
165. Dirección CL 11 2 E 90	
166. Número de matrícula mercantil 1 5 9 8 3 3	167. Fecha de la matrícula mercantil 2 0 0 7, 0 3, 0 5
168. Teléfono 5 8 2 9 2 1 0	169. Fecha de cierre
160. Tipo de establecimiento Establecimiento de comerci 0 2	161. Actividad económica Comercio al por menor en establecimientos no especializados con surtido co 4 7 1 1
162. Nombre del establecimiento METRO ATALAYAS	
163. Departamento Norte de Santander 5 4	164. Ciudad/Municipio Cúcuta 0 0 1
165. Dirección CL 8 N 26 25	
166. Número de matrícula mercantil 1 6 8 1 1 1	167. Fecha de la matrícula mercantil 2 0 0 7, 1 1, 2 1
168. Teléfono 6 5 7 9 7 9 7	169. Fecha de cierre 2 0 1 4, 0 7, 1 8
160. Tipo de establecimiento Establecimiento de comerci 0 2	161. Actividad económica Comercio al por menor en establecimientos no especializados con surtido co 4 7 1 1
162. Nombre del establecimiento: JUMBO CARIBE PLAZA	
163. Departamento Bolívar 1 3	164. Ciudad/Municipio Cartagena 0 0 1
165. Dirección AV EL LAGO CL 29 D 22 62	
166. Número de matrícula mercantil 2 3 7 9 2 3 0 2	167. Fecha de la matrícula mercantil 2 0 0 7, 1 1, 2 2
168. Teléfono 6 7 2 3 4 4 0	169. Fecha de cierre

Espacio reservado para la DIAN

4. Número de formulario

14909121699

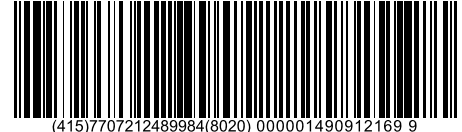

(415)7707212489984(8020) 000001490912169 9

5. Número de Identificación Tributaria (NIT)

9 0 0 1 5 5 1 0 7

6. DV

12. Dirección seccional

Operativa de Grandes Contribuyentes

14. Buzón electrónico

3 1

Establecimientos, agencias, sucursales, oficinas, sedes o negocios entre otros

160. Tipo de establecimiento Establecimiento de comerci 0 2	161. Actividad económica Comercio al por menor en establecimientos no especializados con surtido co 4 7 1 1
162. Nombre del establecimiento JUMBO PREMIUM PLAZA	
163. Departamento Antioquia 0 5	164. Ciudad/Municipio Medellín 0 0 1
165. Dirección CR 44 29 80	
166. Número de matrícula mercantil 4 5 3 3 8 8 0 2	167. Fecha de la matrícula mercantil 2 0 0 7 1 1 3 0
168. Teléfono 3 5 4 9 1 7 0	169. Fecha de cierre
160. Tipo de establecimiento Establecimiento de comerci 0 2	161. Actividad económica Comercio al por menor en establecimientos no especializados con surtido co 4 7 1 1
162. Nombre del establecimiento JUMBO AMERICANO	
163. Departamento Atlántico 0 8	164. Ciudad/Municipio Barranquilla 0 0 1
165. Dirección CR 38 74 179	
166. Número de matrícula mercantil 4 4 7 6 6 2	167. Fecha de la matrícula mercantil 2 0 0 7 1 1 2 1
168. Teléfono 3 6 9 9 5 0 0	169. Fecha de cierre
160. Tipo de establecimiento Establecimiento de comerci 0 2	161. Actividad económica Comercio al por menor en establecimientos no especializados con surtido co 4 7 1 1
162. Nombre del establecimiento: JUMBO POPAYAN CAMPANARIO	
163. Departamento Cauca 1 9	164. Ciudad/Municipio Popayán 0 0 1
165. Dirección AV PANAMERICANA CR 15	
166. Número de matrícula mercantil 9 7 8 8 4	167. Fecha de la matrícula mercantil 2 0 0 7 0 9 0 5
168. Teléfono 8 3 0 8 0 0 0	169. Fecha de cierre

Espacio reservado para la DIAN

4. Número de formulario

14909121699

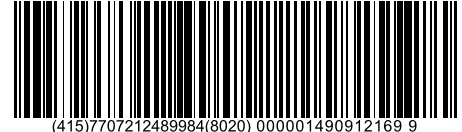

(415)7707212489984(8020) 000001490912169 9

5. Número de Identificación Tributaria (NIT)

9 0 0 1 5 5 1 0 7

6. DV

12. Dirección seccional

Operativa de Grandes Contribuyentes

14. Buzón electrónico

3 1

Establecimientos, agencias, sucursales, oficinas, sedes o negocios entre otros

160. Tipo de establecimiento Establecimiento de comerci 0 2	161. Actividad económica Comercio al por menor en establecimientos no especializados con surtido co 4 7 1 1
162. Nombre del establecimiento JUMBO MEGA MALL	
163. Departamento Santander 6 8	164. Ciudad/Municipio Bucaramanga 0 0 1
165. Dirección CR 33 A 29 15 LC 29	
166. Número de matrícula mercantil 9 0 0 0 1 4 2 9 8 9	167. Fecha de la matrícula mercantil 2 0 0 7, 1 1, 2 3
168. Teléfono 6 3 2 8 0 8 0	169. Fecha de cierre
160. Tipo de establecimiento Establecimiento de comerci 0 2	161. Actividad económica Comercio al por menor en establecimientos no especializados con surtido co 4 7 1 1
162. Nombre del establecimiento METRO BELLO	
163. Departamento Antioquia 0 5	164. Ciudad/Municipio Bello 0 8 8
165. Dirección CR 50 27 B 51	
166. Número de matrícula mercantil 4 5 3 3 8 6 0 2	167. Fecha de la matrícula mercantil 2 0 0 7, 1 1, 3 0
168. Teléfono 4 5 4 9 1 6 0	169. Fecha de cierre
160. Tipo de establecimiento Establecimiento de comerci 0 2	161. Actividad económica Comercio al por menor en establecimientos no especializados con surtido co 4 7 1 1
162. Nombre del establecimiento: METRO MONTERIA	
163. Departamento Córdoba 2 3	164. Ciudad/Municipio Montería 0 0 1
165. Dirección CR 3 A CL 19	
166. Número de matrícula mercantil 9 1 1 5 9	167. Fecha de la matrícula mercantil 2 0 0 7, 1 0, 1 8
168. Teléfono 7 8 3 0 1 0 1	169. Fecha de cierre

Espacio reservado para la DIAN

4. Número de formulario

14909121699

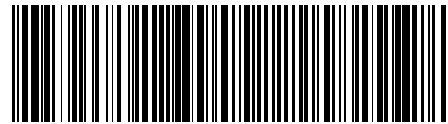

(415)7707212489984(8020) 000001490912169 9

5. Número de Identificación Tributaria (NIT)

9 0 0 1 5 5 1 0 7

6. DV

12. Dirección seccional

Operativa de Grandes Contribuyentes

14. Buzón electrónico

3 1

Establecimientos, agencias, sucursales, oficinas, sedes o negocios entre otros

160. Tipo de establecimiento Establecimiento de comerci 0 2	161. Actividad económica Comercio al por menor en establecimientos no especializados con surtido co 4 7 1 1
162. Nombre del establecimiento METRO LLANO CENTRO	
163. Departamento Meta 5 0	164. Ciudad/Municipio Villavicencio 0 0 1
165. Dirección CR 39 C 29 C 15	
166. Número de matrícula mercantil 1 6 3 0 0 6	167. Fecha de la matrícula mercantil 2 0 0 7, 1 1, 2 1
168. Teléfono 6 8 1 5 5 5 5	169. Fecha de cierre 2 0 1 9, 1 2, 1 6
160. Tipo de establecimiento Establecimiento de comerci 0 2	161. Actividad económica Elaboración de productos de panadería 1 0 8 1
162. Nombre del establecimiento METRO NEIVA CENTRO DE CONVENCIONES	
163. Departamento Huila 4 1	164. Ciudad/Municipio Neiva 0 0 1
165. Dirección CR 5 23 50	
166. Número de matrícula mercantil 1 8 6 5 5 2	167. Fecha de la matrícula mercantil 2 0 0 8, 0 5, 2 9
168. Teléfono 8 7 4 9 8 0 0	169. Fecha de cierre
160. Tipo de establecimiento Establecimiento de comerci 0 2	161. Actividad económica Comercio al por menor en establecimientos no especializados con surtido co 4 7 1 1
162. Nombre del establecimiento: ESTACION DE SERVICIO AV COLOMBIA CON CALLE 50	
163. Departamento Antioquia 0 5	164. Ciudad/Municipio Medellín 0 0 1
165. Dirección CL 50 57 34	
166. Número de matrícula mercantil 4 6 9 6 7 5 0 2	167. Fecha de la matrícula mercantil 2 0 0 8, 1 1, 2 1
168. Teléfono 3 1 5 5 7 1 6 4 7 8	169. Fecha de cierre

Espacio reservado para la DIAN

4. Número de formulario

14909121699

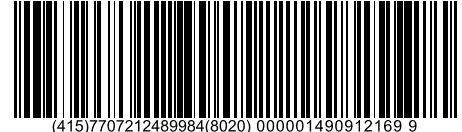

(415)7707212489984(8020) 000001490912169 9

5. Número de Identificación Tributaria (NIT)

9 0 0 1 5 5 1 0 7

6. DV

12. Dirección seccional

Operativa de Grandes Contribuyentes

14. Buzón electrónico

3 1

Establecimientos, agencias, sucursales, oficinas, sedes o negocios entre otros

160. Tipo de establecimiento Establecimiento de comerci 0 2	161. Actividad económica Comercio al por menor en establecimientos no especializados con surtido co 4 7 1 1
162. Nombre del establecimiento JUMBO UNICENTRO PEREIRA	
163. Departamento Risaralda 6 6	164. Ciudad/Municipio Pereira 0 0 1
165. Dirección AV TREINTA DE AGOSTO FRENTE AL AEROPUERTO	
166. Número de matrícula mercantil 1 5 9 2 7 0 0 2	167. Fecha de la matrícula mercantil 2 0 0 8, 0 8, 1 2
168. Teléfono 3 1 1 2 9 0 0	169. Fecha de cierre
160. Tipo de establecimiento Establecimiento de comerci 0 2	161. Actividad económica Comercio al por menor en establecimientos no especializados con surtido co 4 7 1 1
162. Nombre del establecimiento JUMBO BARRANQUILLA BUENAVISTA	
163. Departamento Atlántico 0 8	164. Ciudad/Municipio Barranquilla 0 0 1
165. Dirección CL 99 CR 53	
166. Número de matrícula mercantil 4 6 9 3 9 0	167. Fecha de la matrícula mercantil 2 0 0 8, 1 1, 1 3
168. Teléfono 3 6 7 3 5 0 0	169. Fecha de cierre
160. Tipo de establecimiento Establecimiento de comerci 0 2	161. Actividad económica Comercio al por menor en establecimientos no especializados con surtido co 4 7 1 1
162. Nombre del establecimiento: JUMBO GUATAPURI	
163. Departamento Cesar 2 0	164. Ciudad/Municipio Valledupar 0 0 1
165. Dirección DG 10 6 N 15	
166. Número de matrícula mercantil 8 6 7 0 3	167. Fecha de la matrícula mercantil 2 0 0 8, 0 8, 1 2
168. Teléfono 5 8 5 7 8 0 0	169. Fecha de cierre

Espacio reservado para la DIAN

4. Número de formulario

14909121699

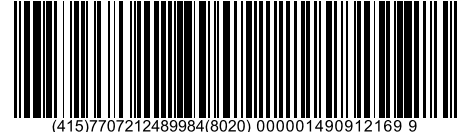

(415)7707212489984(8020) 000001490912169 9

5. Número de Identificación Tributaria (NIT)

9 0 0 1 5 5 1 0 7

6. DV

12. Dirección seccional

Operativa de Grandes Contribuyentes

14. Buzón electrónico

3 1

Establecimientos, agencias, sucursales, oficinas, sedes o negocios entre otros

160. Tipo de establecimiento Establecimiento de comerci 0 2	161. Actividad económica Comercio al por menor en establecimientos no especializados con surtido co 4 7 1 1
162. Nombre del establecimiento METRO FLORIDA	
163. Departamento Santander 6 8	164. Ciudad/Municipio Floridablanca 2 7 6
165. Dirección AUT FLORIDABLANCA 24 26	
166. Número de matrícula mercantil 1 5 7 8 3 2	167. Fecha de la matrícula mercantil 2 0 0 8, 1 0 2 0
168. Teléfono 6 7 8 1 1 0 0	169. Fecha de cierre
160. Tipo de establecimiento Establecimiento de comerci 0 2	161. Actividad económica Comercio al por menor en establecimientos no especializados con surtido co 4 7 1 1
162. Nombre del establecimiento METRO RIOHACHA	
163. Departamento La Guajira 4 4	164. Ciudad/Municipio Riohacha 0 0 1
165. Dirección CL 15 CR 8	
166. Número de matrícula mercantil 1 0 2 3 7 5	167. Fecha de la matrícula mercantil 2 0 0 8, 0 8 1 2
168. Teléfono 7 2 8 9 6 7 0	169. Fecha de cierre
160. Tipo de establecimiento Establecimiento de comerci 0 2	161. Actividad económica Comercio al por menor en establecimientos no especializados con surtido co 4 7 1 1
162. Nombre del establecimiento: METRO PALMIRA	
163. Departamento Valle del Cauca 7 6	164. Ciudad/Municipio Palmira 5 2 0
165. Dirección CR 28 CL 43	
166. Número de matrícula mercantil 8 6 2 3 7	167. Fecha de la matrícula mercantil 2 0 0 8, 1 1 1 0
168. Teléfono 2 7 0 7 6 0 0	169. Fecha de cierre

Espacio reservado para la DIAN

4. Número de formulario

14909121699

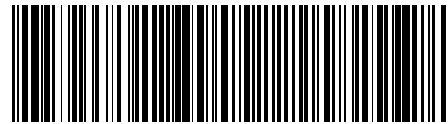

(415)7707212489984(8020) 0000014909121699

5. Número de Identificación Tributaria (NIT)

9 0 0 1 5 5 1 0 7

6. DV

12. Dirección seccional

Operativa de Grandes Contribuyentes

14. Buzón electrónico

3 1

Establecimientos, agencias, sucursales, oficinas, sedes o negocios entre otros

160. Tipo de establecimiento Establecimiento de comerci	0 2	161. Actividad económica Comercio al por menor en establecimientos no especializados con surtido co	4 7 1 1
162. Nombre del establecimiento JUMBO RIONEGRO			
163. Departamento Antioquia	0 5	164. Ciudad/Municipio Rionegro	6 1 5
165. Dirección CR 56 CL 40			
166. Número de matrícula mercantil	6 3 0 2 2	167. Fecha de la matrícula mercantil	2 0 0 8 0 8 1 2
168. Teléfono	5 3 5 2 4 0 0	169. Fecha de cierre	
160. Tipo de establecimiento Establecimiento de comerci	0 2	161. Actividad económica Comercio al por menor en establecimientos no especializados con surtido co	4 7 1 1
162. Nombre del establecimiento METRO GIRON			
163. Departamento Santander	6 8	164. Ciudad/Municipio Girón	3 0 7
165. Dirección BL V CL DE LAS CEIBAS 23 11			
166. Número de matrícula mercantil	1 5 8 9 3 8	167. Fecha de la matrícula mercantil	2 0 0 8 1 1 1 3
168. Teléfono	6 4 6 0 0 1 1	169. Fecha de cierre	
160. Tipo de establecimiento Establecimiento de comerci	0 2	161. Actividad económica Comercio al por menor en establecimientos no especializados con surtido co	4 7 1 1
162. Nombre del establecimiento: METRO HOSPITAL SOGAMOSO			
163. Departamento Boyacá	1 5	164. Ciudad/Municipio Sogamoso	7 5 9
165. Dirección CL 8 11 43			
166. Número de matrícula mercantil	4 7 6 2 2	167. Fecha de la matrícula mercantil	2 0 0 8 1 0 1 7
168. Teléfono	7 7 3 0 1 1 1	169. Fecha de cierre	

Espacio reservado para la DIAN

4. Número de formulario

14909121699

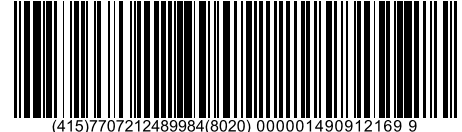

(415)7707212489984(8020) 000001490912169 9

5. Número de Identificación Tributaria (NIT)

9 0 0 1 5 5 1 0 7

6. DV

12. Dirección seccional

Operativa de Grandes Contribuyentes

14. Buzón electrónico

3 1

Establecimientos, agencias, sucursales, oficinas, sedes o negocios entre otros

160. Tipo de establecimiento Establecimiento de comerci 0 2	161. Actividad económica Comercio al por menor en establecimientos no especializados con surtido co 4 7 1 1
162. Nombre del establecimiento ESTACION DE SERVICIO SAN GABRIEL VIA AEROPUERTO PEREIRA	
163. Departamento Risaralda 6 6	164. Ciudad/Municipio Pereira 0 0 1
165. Dirección AV TREINTA DE AGOSTO 68 115	
166. Número de matrícula mercantil 1 6 1 9 3 4 0 2	167. Fecha de la matrícula mercantil 2 0 0 9 0 4 2 7
168. Teléfono 3 1 5 5 5 9 2 6 1 7	169. Fecha de cierre
160. Tipo de establecimiento Establecimiento de comerci 0 2	161. Actividad económica Comercio al por menor en establecimientos no especializados con surtido co 4 7 1 1
162. Nombre del establecimiento METRO PITALITO	
163. Departamento Huila 4 1	164. Ciudad/Municipio Pitalito 5 5 1
165. Dirección CR 4 16 100	
166. Número de matrícula mercantil 2 3 7 0 3 0	167. Fecha de la matrícula mercantil 2 0 1 2 1 0 0 9
168. Teléfono 8 3 6 6 0 0 5	169. Fecha de cierre
160. Tipo de establecimiento Establecimiento de comerci 0 2	161. Actividad económica Comercio al por menor en establecimientos no especializados con surtido co 4 7 1 1
162. Nombre del establecimiento: ESTACION DE SERVICIO SOACHA TERREROS	
163. Departamento Cundinamarca 2 5	164. Ciudad/Municipio Soacha 7 5 4
165. Dirección CR 2 36 81	
166. Número de matrícula mercantil 2 0 4 4 4 3 3	167. Fecha de la matrícula mercantil 2 0 1 0 1 1 1 7
168. Teléfono 7 1 6 0 5 0 0	169. Fecha de cierre

Espacio reservado para la DIAN

4. Número de formulario

14909121699

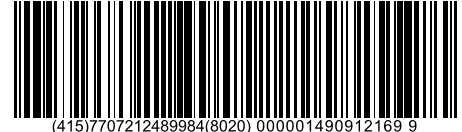

(415)7707212489984(8020) 000001490912169 9

5. Número de Identificación Tributaria (NIT)

9 0 0 1 5 5 1 0 7

6. DV

12. Dirección seccional

Operativa de Grandes Contribuyentes

14. Buzón electrónico

3 1

Establecimientos, agencias, sucursales, oficinas, sedes o negocios entre otros

160. Tipo de establecimiento Establecimiento de comerci 0 2	161. Actividad económica Comercio al por menor en establecimientos no especializados con surtido co 4 7 1 1
162. Nombre del establecimiento JUMBO PASTO UNICENTRO	
163. Departamento Nariño 5 2	164. Ciudad/Municipio Pasto 0 0 1
165. Dirección AV PANAMERICANA ENTRE CL 11 Y 12 CC UNICENTRO PASTO LC 1 22	
166. Número de matrícula mercantil 1 2 7 1 0 9	167. Fecha de la matrícula mercantil 2 0 0 9, 1 0 0 8
168. Teléfono 7 2 9 3 6 5 6	169. Fecha de cierre
160. Tipo de establecimiento Establecimiento de comerci 0 2	161. Actividad económica Comercio al por menor en establecimientos no especializados con surtido co 4 7 1 1
162. Nombre del establecimiento JUMBO EL LIMONAR	
163. Departamento Valle del Cauca 7 6	164. Ciudad/Municipio Cali 0 0 1
165. Dirección CL 5 69 03	
166. Número de matrícula mercantil 7 7 2 0 9 8	167. Fecha de la matrícula mercantil 2 0 0 9, 0 8 2 0
168. Teléfono 3 1 8 0 9 0 9	169. Fecha de cierre
160. Tipo de establecimiento Establecimiento de comerci 0 2	161. Actividad económica Comercio al por menor en establecimientos no especializados con surtido co 4 7 1 1
162. Nombre del establecimiento: ESTACION DE SERVICIO BUGA CON CALLE 54	
163. Departamento Valle del Cauca 7 6	164. Ciudad/Municipio Guadalajara de Buga 1 1 1
165. Dirección CL 4 23 86	
166. Número de matrícula mercantil 4 0 4 5 0	167. Fecha de la matrícula mercantil 2 0 0 8, 0 9 1 2
168. Teléfono 3 1 5 6 2 8 1 4 8 6	169. Fecha de cierre

Espacio reservado para la DIAN

4. Número de formulario

14909121699

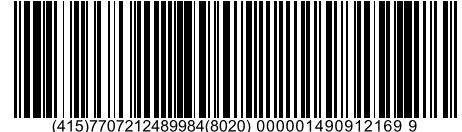

(415)7707212489984(8020) 000001490912169 9

5. Número de Identificación Tributaria (NIT)

9 0 0 1 5 5 1 0 7

6. DV

12. Dirección seccional

Operativa de Grandes Contribuyentes

14. Buzón electrónico

3 1

Establecimientos, agencias, sucursales, oficinas, sedes o negocios entre otros

160. Tipo de establecimiento Establecimiento de comerci 0 2	161. Actividad económica Comercio al por menor en establecimientos no especializados con surtido co 4 7 1 1
162. Nombre del establecimiento METRO DUITAMA INNOVO	
163. Departamento Boyacá 1 5	164. Ciudad/Municipio Duitama 2 3 8
165. Dirección CL 18 12 53 LC 1 56	
166. Número de matrícula mercantil 5 9 5 6 7	167. Fecha de la matrícula mercantil 2 0 0 9 1 0 2 3
168. Teléfono 7 6 2 6 2 8 0	169. Fecha de cierre
160. Tipo de establecimiento Establecimiento de comerci 0 2	161. Actividad económica Comercio al por menor en establecimientos no especializados con surtido co 4 7 1 1
162. Nombre del establecimiento ESTACION DE SERVICIO APOLO CON AUTOPISTA SUR SENTIDO SUR	
163. Departamento Antioquia 0 5	164. Ciudad/Municipio Medellín 0 0 1
165. Dirección CR 50 2 SUR 189	
166. Número de matrícula mercantil 4 6 7 0 0 4 0 2	167. Fecha de la matrícula mercantil 2 0 0 8 0 9 1 2
168. Teléfono 3 1 5 6 2 5 1 5 3 7	169. Fecha de cierre
160. Tipo de establecimiento Establecimiento de comerci 0 2	161. Actividad económica Comercio al por menor en establecimientos no especializados con surtido co 4 7 1 1
162. Nombre del establecimiento: ESTACION DE SERVICIO LA 65 CON CALLE SAN JUAN	
163. Departamento Antioquia 0 5	164. Ciudad/Municipio Medellín 0 0 1
165. Dirección CR 65 45 85	
166. Número de matrícula mercantil 4 6 7 0 0 5 0 2	167. Fecha de la matrícula mercantil 2 0 0 8 0 9 1 2
168. Teléfono 3 1 5 5 9 3 5 8 0 3	169. Fecha de cierre 2 0 1 7 0 7 1 0

Espacio reservado para la DIAN

4. Número de formulario

14909121699

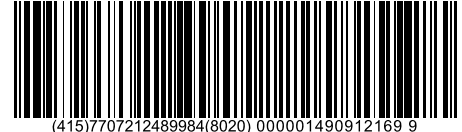

(415)7707212489984(8020) 000001490912169 9

5. Número de Identificación Tributaria (NIT)

9 0 0 1 5 5 1 0 7

6. DV

12. Dirección seccional

Operativa de Grandes Contribuyentes

14. Buzón electrónico

3 1

Establecimientos, agencias, sucursales, oficinas, sedes o negocios entre otros

160. Tipo de establecimiento Establecimiento de comerci 0 2	161. Actividad económica Comercio al por menor en establecimientos no especializados con surtido co 4 7 1 1
162. Nombre del establecimiento ESTACION DE SERVICIO BELLO CON CRA 50	
163. Departamento Antioquia 0 5	164. Ciudad/Municipio Bello 0 8 8
165. Dirección CR 50 27 B 51	
166. Número de matrícula mercantil 4 6 9 6 7 4 0 2	167. Fecha de la matrícula mercantil 2 0 0 8 1 1 2 1
168. Teléfono 3 1 5 5 6 8 0 9 0 5	169. Fecha de cierre
160. Tipo de establecimiento Establecimiento de comerci 0 2	161. Actividad económica Comercio al por menor en establecimientos no especializados con surtido co 4 7 1 1
162. Nombre del establecimiento ESTACION DE SERVICIO RIO CON AUTOPISTA SUR SENTIDO SUR	
163. Departamento Antioquia 0 5	164. Ciudad/Municipio Medellín 0 0 1
165. Dirección CR 50 23 233	
166. Número de matrícula mercantil 4 7 2 1 5 2 0 2	167. Fecha de la matrícula mercantil 2 0 0 9 0 2 0 6
168. Teléfono 3 1 5 4 8 4 3 9 9 5	169. Fecha de cierre
160. Tipo de establecimiento Establecimiento de comerci 0 2	161. Actividad económica Comercio al por menor en establecimientos no especializados con surtido co 4 7 1 1
162. Nombre del establecimiento: ESTACION DE SERVICIO BAHIA CON CALLE 46	
163. Departamento Antioquia 0 5	164. Ciudad/Municipio Bello 0 8 8
165. Dirección CL 46 45 56	
166. Número de matrícula mercantil 4 7 8 7 5 5 0 2	167. Fecha de la matrícula mercantil 2 0 0 9 0 6 1 8
168. Teléfono 3 1 5 6 2 5 1 5 5 1	169. Fecha de cierre

Espacio reservado para la DIAN

4. Número de formulario

14909121699

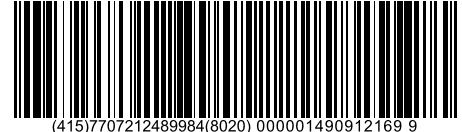

(415)7707212489984(8020) 000001490912169 9

5. Número de Identificación Tributaria (NIT)

9 0 0 1 5 5 1 0 7

6. DV

12. Dirección seccional

Operativa de Grandes Contribuyentes

14. Buzón electrónico

3 1

Establecimientos, agencias, sucursales, oficinas, sedes o negocios entre otros

160. Tipo de establecimiento Establecimiento de comerci 0 2	161. Actividad económica Comercio al por menor en establecimientos no especializados con surtido co 4 7 1 1
162. Nombre del establecimiento JUMBO SANTA FE MEDELLIN	
163. Departamento Antioquia 0 5	164. Ciudad/Municipio Medellín 0 0 1
165. Dirección CR 43 7 SUR 170	
166. Número de matrícula mercantil 4 9 2 9 4 4 0 2	167. Fecha de la matrícula mercantil 2 0 1 0 0 4 2 7
168. Teléfono 4 0 2 6 4 0 0	169. Fecha de cierre
160. Tipo de establecimiento Establecimiento de comerci 0 2	161. Actividad económica Comercio al por menor en establecimientos no especializados con surtido co 4 7 1 1
162. Nombre del establecimiento ESTACION DE SERVICIO VALLE DE LILI CON CRA 98	
163. Departamento Valle del Cauca 7 6	164. Ciudad/Municipio Cali 0 0 1
165. Dirección CR 98 16 50	
166. Número de matrícula mercantil 7 4 9 1 7 9	167. Fecha de la matrícula mercantil 2 0 0 8 0 9 2 3
168. Teléfono 3 1 5 4 8 4 4 2 0 0	169. Fecha de cierre
160. Tipo de establecimiento Establecimiento de comerci 0 2	161. Actividad económica Comercio al por menor en establecimientos no especializados con surtido co 4 7 1 1
162. Nombre del establecimiento: ESTACION DE SERVICIO LA 17 CON CARRERA 17	
163. Departamento Risaralda 6 6	164. Ciudad/Municipio Pereira 0 0 1
165. Dirección CR 17 17 14	
166. Número de matrícula mercantil 1 6 7 5 2 2 0 2	167. Fecha de la matrícula mercantil 2 0 1 0 0 9 0 2
168. Teléfono 3 1 5 5 5 9 2 5 0 0	169. Fecha de cierre

Espacio reservado para la DIAN

4. Número de formulario

14909121699

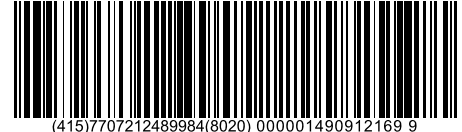

(415)7707212489984(8020) 000001490912169 9

5. Número de Identificación Tributaria (NIT)

9 0 0 1 5 5 1 0 7

6. DV

12. Dirección seccional

Operativa de Grandes Contribuyentes

14. Buzón electrónico

3 1

Establecimientos, agencias, sucursales, oficinas, sedes o negocios entre otros

160. Tipo de establecimiento Establecimiento de comerci 0 2	161. Actividad económica Comercio al por menor en establecimientos no especializados con surtido co 4 7 1 1
162. Nombre del establecimiento ESATACION DE SERVICIO GIRARDOT CON CALLE 28 A	
163. Departamento Cundinamarca 2 5	164. Ciudad/Municipio Girardot 3 0 7
165. Dirección CL 28 A 12 30	
166. Número de matrícula mercantil 5 4 6 0 3	167. Fecha de la matrícula mercantil 2 0 0 8 0 9 1 2
168. Teléfono 3 1 5 6 2 8 2 6 4 5	169. Fecha de cierre
160. Tipo de establecimiento Establecimiento de comerci 0 2	161. Actividad económica Comercio al por menor en establecimientos no especializados con surtido co 4 7 1 1
162. Nombre del establecimiento ESTACION DE SERVICIO LA 42	
163. Departamento Valle del Cauca 7 6	164. Ciudad/Municipio Palmira 5 2 0
165. Dirección CL 42 34 B 63	
166. Número de matrícula mercantil 9 2 5 1 6	167. Fecha de la matrícula mercantil 2 0 1 0 0 9 1 0
168. Teléfono 3 1 5 6 2 7 8 3 8 0	169. Fecha de cierre
160. Tipo de establecimiento Establecimiento de comerci 0 2	161. Actividad económica Comercio al por menor en establecimientos no especializados con surtido co 4 7 1 1
162. Nombre del establecimiento: ESTACION DE SERVICIO CHIPICHAPE CON CALLE 40 N	
163. Departamento Valle del Cauca 7 6	164. Ciudad/Municipio Cali 0 0 1
165. Dirección CL 40 N 6 A 45	
166. Número de matrícula mercantil 7 4 8 3 2 5	167. Fecha de la matrícula mercantil 2 0 0 8 0 9 1 2
168. Teléfono 3 1 5 9 2 5 0 1 0 4	169. Fecha de cierre

Espacio reservado para la DIAN

4. Número de formulario

14909121699

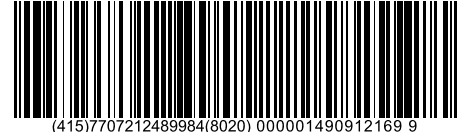

(415)7707212489984(8020) 000001490912169 9

5. Número de Identificación Tributaria (NIT)

9 0 0 1 5 5 1 0 7

6. DV

12. Dirección seccional

Operativa de Grandes Contribuyentes

14. Buzón electrónico

3 1

Establecimientos, agencias, sucursales, oficinas, sedes o negocios entre otros

160. Tipo de establecimiento Establecimiento de comerci 0 2	161. Actividad económica Comercio al por menor en establecimientos no especializados con surtido co 4 7 1 1
162. Nombre del establecimiento ESTACION DE SERVICIO YUMBO CON CRA 33	
163. Departamento Valle del Cauca 7 6	164. Ciudad/Municipio Yumbo 8 9 2
165. Dirección CR 33 10 29	
166. Número de matrícula mercantil 7 5 6 0 0 3	167. Fecha de la matrícula mercantil 2 0 0 9 0 1 2 3
168. Teléfono 3 1 5 5 6 6 7 4 8 8	169. Fecha de cierre
160. Tipo de establecimiento Establecimiento de comerci 0 2	161. Actividad económica Comercio al por menor en establecimientos no especializados con surtido co 4 7 1 1
162. Nombre del establecimiento ESTACION DE SERVICIO IVESUR BARRANQUILLA CON CIRCUNVALAR	
163. Departamento Atlántico 0 8	164. Ciudad/Municipio Soledad 7 5 8
165. Dirección CR 58 CL 58	
166. Número de matrícula mercantil 4 7 7 0 5 0	167. Fecha de la matrícula mercantil 2 0 0 9 0 4 0 3
168. Teléfono 3 1 5 5 7 8 6 9 8 9	169. Fecha de cierre
160. Tipo de establecimiento Establecimiento de comerci 0 2	161. Actividad económica Comercio al por menor en establecimientos no especializados con surtido co 4 7 1 1
162. Nombre del establecimiento: ESTACION DE SERVICIO SIMON BOLIVAR CON CALLE 25	
163. Departamento Valle del Cauca 7 6	164. Ciudad/Municipio Cali 0 0 1
165. Dirección CL 25 DG G 65 35	
166. Número de matrícula mercantil 7 6 2 7 1 2	167. Fecha de la matrícula mercantil 2 0 0 9 0 4 2 0
168. Teléfono 3 1 5 5 8 4 2 4 3 2	169. Fecha de cierre

Espacio reservado para la DIAN

4. Número de formulario

14909121699

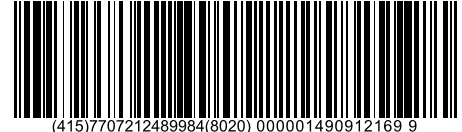

(415)7707212489984(8020) 000001490912169 9

5. Número de Identificación Tributaria (NIT)

9 0 0 1 5 5 1 0 7

6. DV

12. Dirección seccional

Operativa de Grandes Contribuyentes

14. Buzón electrónico

3 1

Establecimientos, agencias, sucursales, oficinas, sedes o negocios entre otros

160. Tipo de establecimiento Establecimiento de comerci 0 2	161. Actividad económica Comercio al por menor en establecimientos no especializados con surtido co 4 7 1 1
162. Nombre del establecimiento ESTACION DE SERVICIO IBAGUE CON CRA 5	
163. Departamento Tolima 7 3	164. Ciudad/Municipio Ibagué 0 0 1
165. Dirección CR 15 62 64	
166. Número de matrícula mercantil 1 9 4 5 5 7	167. Fecha de la matrícula mercantil 2 0 0 8 0 9 1 2
168. Teléfono 3 1 5 6 2 8 3 2 1 3	169. Fecha de cierre
160. Tipo de establecimiento Establecimiento de comerci 0 2	161. Actividad económica Comercio al por menor en establecimientos no especializados con surtido co 4 7 1 1
162. Nombre del establecimiento METRO SAN GIL	
163. Departamento Santander 6 8	164. Ciudad/Municipio San Gil 6 7 9
165. Dirección CL 10 12 184	
166. Número de matrícula mercantil 2 7 1 3 2 5	167. Fecha de la matrícula mercantil 2 0 1 3 0 7 1 9
168. Teléfono 7 2 3 8 1 1 1	169. Fecha de cierre
160. Tipo de establecimiento Establecimiento de comerci 0 2	161. Actividad económica Comercio al por menor en establecimientos no especializados con surtido co 4 7 1 1
162. Nombre del establecimiento: ESTACION DE SERVICIO LA TERCERA CON CALLE 34 ESQUINA	
163. Departamento Valle del Cauca 7 6	164. Ciudad/Municipio Cali 0 0 1
165. Dirección AV 3 CL 34 ESQ	
166. Número de matrícula mercantil 7 6 1 7 7 4	167. Fecha de la matrícula mercantil 2 0 0 9 0 4 0 3
168. Teléfono 3 1 5 4 8 4 9 2 5 4	169. Fecha de cierre

Espacio reservado para la DIAN

4. Número de formulario

14909121699

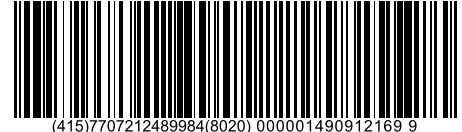

(415)7707212489984(8020) 000001490912169 9

5. Número de Identificación Tributaria (NIT)

9 0 0 1 5 5 1 0 7

6. DV

12. Dirección seccional

Operativa de Grandes Contribuyentes

14. Buzón electrónico

3 1

Establecimientos, agencias, sucursales, oficinas, sedes o negocios entre otros

160. Tipo de establecimiento Establecimiento de comerci 0 2	161. Actividad económica Comercio al por menor en establecimientos no especializados con surtido co 4 7 1 1
162. Nombre del establecimiento ESTACION DE SERVICIO ITAGUI CON CALLE 50	
163. Departamento Antioquia 0 5	164. Ciudad/Municipio Itagui 3 6 0
165. Dirección CL 50 52 21	
166. Número de matrícula mercantil 1 2 8 5 7 8	167. Fecha de la matrícula mercantil 2 0 0 8, 0 9, 2 3
168. Teléfono 3 1 5 5 8 3 3 0 4 2	169. Fecha de cierre
160. Tipo de establecimiento Establecimiento de comerci 0 2	161. Actividad económica Comercio al por menor en establecimientos no especializados con surtido co 4 7 1 1
162. Nombre del establecimiento ESTACION DE SERVICIO LAS VEGAS ENVIGADO	
163. Departamento Antioquia 0 5	164. Ciudad/Municipio Envigado 2 6 6
165. Dirección CL 25 SUR 48 210	
166. Número de matrícula mercantil 1 3 3 5 6 1	167. Fecha de la matrícula mercantil 2 0 0 9, 0 7, 3 1
168. Teléfono 3 1 5 4 9 6 9 5 9 0	169. Fecha de cierre 2 0 1 9, 1 0, 1 8
160. Tipo de establecimiento Establecimiento de comerci 0 2	161. Actividad económica Comercio al por menor en establecimientos no especializados con surtido co 4 7 1 1
162. Nombre del establecimiento: METRO PASTO UNICO	
163. Departamento Nariño 5 2	164. Ciudad/Municipio Pasto 0 0 1
165. Dirección CL 22 6 61 LC 37	
166. Número de matrícula mercantil 1 4 2 1 5 0	167. Fecha de la matrícula mercantil 2 0 1 2, 0 5, 1 7
168. Teléfono 7 3 3 3 6 6 6	169. Fecha de cierre

Espacio reservado para la DIAN

4. Número de formulario

14909121699

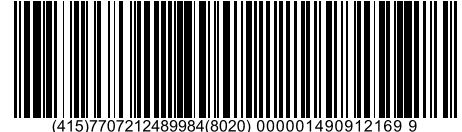

(415)7707212489984(8020) 0000014909121699

5. Número de Identificación Tributaria (NIT)

9 0 0 1 5 5 1 0 7

6. DV

12. Dirección seccional

Operativa de Grandes Contribuyentes

14. Buzón electrónico

3 1

Establecimientos, agencias, sucursales, oficinas, sedes o negocios entre otros

160. Tipo de establecimiento Establecimiento de comerci 0 2	161. Actividad económica Comercio al por menor en establecimientos no especializados con surtido co 4 7 1 1
162. Nombre del establecimiento METRO SIMON BOLIVAR	
163. Departamento Valle del Cauca 7 6	164. Ciudad/Municipio Cali 0 0 1
165. Dirección DG 65 25 50	
166. Número de matrícula mercantil 7 8 8 5 6 1	167. Fecha de la matrícula mercantil 2 0 1 0 0 4 1 3
168. Teléfono 6 8 8 4 1 0 0	169. Fecha de cierre
160. Tipo de establecimiento Establecimiento de comerci 0 2	161. Actividad económica Comercio al por menor en establecimientos no especializados con surtido co 4 7 1 1
162. Nombre del establecimiento JUMBO CAÑABERAL	
163. Departamento Santander 6 8	164. Ciudad/Municipio Floridablanca 2 7 6
165. Dirección CR 31 A 26 89	
166. Número de matrícula mercantil 1 6 0 8 9 9	167. Fecha de la matrícula mercantil 2 0 0 9 0 1 1 5
168. Teléfono 6 7 9 8 9 4 7	169. Fecha de cierre
160. Tipo de establecimiento Establecimiento de comerci 0 2	161. Actividad económica Comercio al por menor en establecimientos no especializados con surtido co 4 7 1 1
162. Nombre del establecimiento: CADEFAM SAN FRANCISCO	
163. Departamento Santander 6 8	164. Ciudad/Municipio Bucaramanga 0 0 1
165. Dirección CR 22 13 04	
166. Número de matrícula mercantil 1 6 0 9 0 0	167. Fecha de la matrícula mercantil 2 0 0 9 0 1 1 5
168. Teléfono 6 5 7 9 7 9 7	169. Fecha de cierre 2 0 1 5 1 1 0 4

Espacio reservado para la DIAN

4. Número de formulario

14909121699

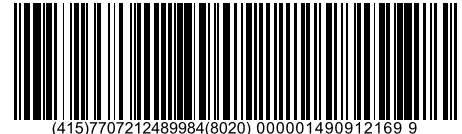

(415)7707212489984(8020) 000001490912169 9

5. Número de Identificación Tributaria (NIT)

9 0 0 1 5 5 1 0 7

6. DV

12. Dirección seccional

Operativa de Grandes Contribuyentes

14. Buzón electrónico

3 1

Establecimientos, agencias, sucursales, oficinas, sedes o negocios entre otros

160. Tipo de establecimiento Establecimiento de comerci 0 2	161. Actividad económica Comercio al por menor en establecimientos no especializados con surtido co 4 7 1 1
162. Nombre del establecimiento JUMBO CABECERA	
163. Departamento Santander 6 8	164. Ciudad/Municipio Bucaramanga 0 0 1
165. Dirección CR 33 41 34	
166. Número de matrícula mercantil 1 6 0 9 0 6	167. Fecha de la matrícula mercantil 2 0 0 9, 0 1, 1 5
168. Teléfono 6 3 5 2 8 4 1	169. Fecha de cierre
160. Tipo de establecimiento Establecimiento de comerci 0 2	161. Actividad económica Comercio al por menor en establecimientos no especializados con surtido co 4 7 1 1
162. Nombre del establecimiento METRO CENTRO	
163. Departamento Santander 6 8	164. Ciudad/Municipio Bucaramanga 0 0 1
165. Dirección CR 15 37 35	
166. Número de matrícula mercantil 1 6 0 9 0 7	167. Fecha de la matrícula mercantil 2 0 0 9, 0 1, 1 5
168. Teléfono 6 3 0 4 4 5 1	169. Fecha de cierre 2 0 1 9, 0 3, 0 4
160. Tipo de establecimiento Establecimiento de comerci 0 2	161. Actividad económica Comercio al por menor en establecimientos no especializados con surtido co 4 7 1 1
162. Nombre del establecimiento: METRO REAL	
163. Departamento Santander 6 8	164. Ciudad/Municipio Bucaramanga 0 0 1
165. Dirección CL 34 15 80	
166. Número de matrícula mercantil 1 6 0 9 0 9	167. Fecha de la matrícula mercantil 2 0 0 9, 0 1, 1 5
168. Teléfono 6 4 2 2 8 3 4	169. Fecha de cierre

Espacio reservado para la DIAN

4. Número de formulario

14909121699

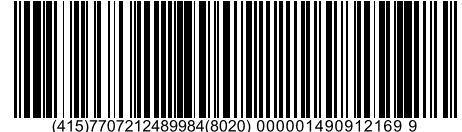

(415)7707212489984(8020) 000001490912169 9

5. Número de Identificación Tributaria (NIT)

9 0 0 1 5 5 1 0 7

6. DV

12. Dirección seccional

Operativa de Grandes Contribuyentes

14. Buzón electrónico

3 1

Establecimientos, agencias, sucursales, oficinas, sedes o negocios entre otros

160. Tipo de establecimiento Establecimiento de comerci 0 2	161. Actividad económica Comercio al por menor en establecimientos no especializados con surtido co 4 7 1 1
162. Nombre del establecimiento JUMBO DEL CASTILLO	
163. Departamento Bolívar 1 3	164. Ciudad/Municipio Cartagena 0 0 1
165. Dirección CR 13 31 A 45 CC MALL PLAZA EL CASTILLO	
166. Número de matrícula mercantil 3 0 6 9 1 8 0 2	167. Fecha de la matrícula mercantil 2 0 1 2 1 0 0 9
168. Teléfono 6 9 4 3 3 0 0	169. Fecha de cierre
160. Tipo de establecimiento Establecimiento de comerci 0 2	161. Actividad económica Comercio al por menor en establecimientos no especializados con surtido co 4 7 1 1
162. Nombre del establecimiento METRO SAN FRANCISCO	
163. Departamento Atlántico 0 8	164. Ciudad/Municipio Barranquilla 0 0 1
165. Dirección CL 72 65 52	
166. Número de matrícula mercantil 5 5 6 3 9 8	167. Fecha de la matrícula mercantil 2 0 1 2 1 0 0 9
168. Teléfono 3 6 0 6 4 9 7	169. Fecha de cierre 2 0 2 1 0 7 2 4
160. Tipo de establecimiento Establecimiento de comerci 0 2	161. Actividad económica Comercio al por menor en establecimientos no especializados con surtido co 4 7 1 1
162. Nombre del establecimiento: JUMBO YOPAL	
163. Departamento Casanare 8 5	164. Ciudad/Municipio Yopal 0 0 1
165. Dirección CR 29 14 47	
166. Número de matrícula mercantil 0 0 1 0 4 5 3 4	167. Fecha de la matrícula mercantil 2 0 1 3 1 1 2 1
168. Teléfono 6 3 2 0 0 5 0	169. Fecha de cierre

Espacio reservado para la DIAN

4. Número de formulario

14909121699

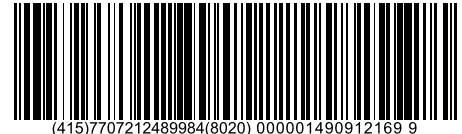

(415)7707212489984(8020) 0000014909121699

5. Número de Identificación Tributaria (NIT)

9 0 0 1 5 5 1 0 7

6. DV

12. Dirección seccional

Operativa de Grandes Contribuyentes

14. Buzón electrónico

3 1

Establecimientos, agencias, sucursales, oficinas, sedes o negocios entre otros

160. Tipo de establecimiento Establecimiento de comerci 0 2	161. Actividad económica Comercio al por menor en establecimientos no especializados con surtido co 4 7 1 1
162. Nombre del establecimiento EASY MAYALES	
163. Departamento Cesar 2 0	164. Ciudad/Municipio Valledupar 0 0 1
165. Dirección CL 30 6 A 134 CC MAYALES II PLAZA COMERCIAL	
166. Número de matrícula mercantil 0 0 1 2 4 6 3 6	167. Fecha de la matrícula mercantil 2 0 1 4 1 0 0 2
168. Teléfono 3 0 0 3 2 5 8 4 2 0	169. Fecha de cierre
160. Tipo de establecimiento Establecimiento de comerci 0 2	161. Actividad económica Comercio al por menor realizado a través de internet 4 7 9 1
162. Nombre del establecimiento JUMBO VENTA POR INTERNET	
163. Departamento Cundinamarca 2 5	164. Ciudad/Municipio Funza 2 8 6
165. Dirección VIA SIBERIA FUNZA KM 1 IN ZN VDA LOS PLATANITOS	
166. Número de matrícula mercantil 8 9 0 1 2	167. Fecha de la matrícula mercantil 2 0 1 4 0 6 1 7
168. Teléfono 6 5 7 9 7 9 7	169. Fecha de cierre 2 0 1 8 0 8 1 4
160. Tipo de establecimiento Establecimiento de comerci 0 2	161. Actividad económica Comercio al por menor en establecimientos no especializados con surtido co 4 7 1 1
162. Nombre del establecimiento: METRO DOSQUEBRADAS	
163. Departamento Risaralda 6 6	164. Ciudad/Municipio Dosquebradas 1 7 0
165. Dirección AV SIMON BOLIVAR CR 16 38 130	
166. Número de matrícula mercantil 0 0 0 3 8 2 6 9	167. Fecha de la matrícula mercantil 2 0 1 1 1 1 2 3
168. Teléfono 3 1 6 8 9 0 0	169. Fecha de cierre

Espacio reservado para la DIAN

4. Número de formulario

14909121699

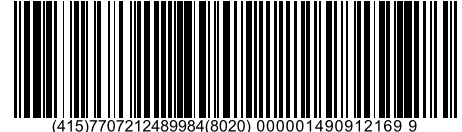

(415)7707212489984(8020) 000001490912169 9

5. Número de Identificación Tributaria (NIT)

9 0 0 1 5 5 1 0 7

6. DV

12. Dirección seccional

Operativa de Grandes Contribuyentes

14. Buzón electrónico

3 1

Establecimientos, agencias, sucursales, oficinas, sedes o negocios entre otros

160. Tipo de establecimiento Establecimiento de comerci 0 2	161. Actividad económica Comercio al por menor en establecimientos no especializados con surtido co 4 7 1 1
162. Nombre del establecimiento JUMBO SAN SILVESTRE	
163. Departamento Santander 6 8	164. Ciudad/Municipio Barrancabermeja 0 8 1
165. Dirección CR 19 59 19 CC SAN SILVESTRE	
166. Número de matrícula mercantil 0 0 0 7 5 0 1 6	167. Fecha de la matrícula mercantil 2 0 0 9 1 1 0 5
168. Teléfono 6 0 3 2 0 5 0	169. Fecha de cierre
160. Tipo de establecimiento Establecimiento de comerci 0 2	161. Actividad económica Comercio al por menor en establecimientos no especializados con surtido co 4 7 1 1
162. Nombre del establecimiento METRO PARQUE INFANTIL	
163. Departamento Nariño 5 2	164. Ciudad/Municipio Pasto 0 0 1
165. Dirección CR 16 B 30 53	
166. Número de matrícula mercantil 1 3 9 5 1 4	167. Fecha de la matrícula mercantil 2 0 1 2 0 1 0 3
168. Teléfono 7 3 3 3 6 6 6	169. Fecha de cierre 2 0 2 2 0 1 2 7
160. Tipo de establecimiento Establecimiento de comerci 0 2	161. Actividad económica Comercio al por menor en establecimientos no especializados con surtido co 4 7 1 1
162. Nombre del establecimiento: ESTACION DE SERVICIO HAYUELOS CON AV CIUDAD DE CALI	
163. Departamento Bogotá D.C. 1 1	164. Ciudad/Municipio Bogotá, D.C. 0 0 1
165. Dirección CR 86 19 A 50	
166. Número de matrícula mercantil 0 1 8 3 6 1 4 7	167. Fecha de la matrícula mercantil 2 0 0 8 0 9 1 2
168. Teléfono 3 1 5 5 6 3 0 8 2 4	169. Fecha de cierre

Espacio reservado para la DIAN

4. Número de formulario

14909121699

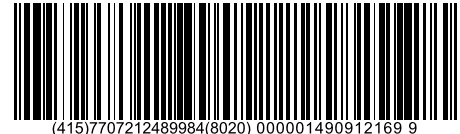

(415)7707212489984(8020) 000001490912169 9

5. Número de Identificación Tributaria (NIT)

9 0 0 1 5 5 1 0 7

6. DV

12. Dirección seccional

Operativa de Grandes Contribuyentes

14. Buzón electrónico

3 1

Establecimientos, agencias, sucursales, oficinas, sedes o negocios entre otros

160. Tipo de establecimiento Establecimiento de comerci 0 2	161. Actividad económica Comercio al por menor en establecimientos no especializados con surtido co 4 7 1 1
162. Nombre del establecimiento JUMBO CHIA BAZAR	
163. Departamento Cundinamarca 2 5	164. Ciudad/Municipio Chía 1 7 5
165. Dirección VDA BOJACA AV PASEO DE LOS ZIPAS COSTADO OCCIDENTAL	
166. Número de matrícula mercantil 0 2 5 3 1 4 1 9	167. Fecha de la matrícula mercantil 2 0 1 5 0 1 0 9
168. Teléfono 8 7 0 6 6 9 1	169. Fecha de cierre
160. Tipo de establecimiento Establecimiento de comerci 0 2	161. Actividad económica Comercio al por menor en establecimientos no especializados con surtido co 4 7 1 1
162. Nombre del establecimiento ESTACION DE SERVICIO MOSQUERA CON CALLE 5 E	
163. Departamento Cundinamarca 2 5	164. Ciudad/Municipio Mosquera 4 7 3
165. Dirección CL 5 E 5 90 PD ZERREZUELITA	
166. Número de matrícula mercantil 0 0 0 5 7 9 9 4	167. Fecha de la matrícula mercantil 2 0 0 8 0 9 1 2
168. Teléfono 3 1 5 6 2 8 1 3 4 6	169. Fecha de cierre
160. Tipo de establecimiento Establecimiento de comerci 0 2	161. Actividad económica Comercio al por menor en establecimientos no especializados con surtido co 4 7 1 1
162. Nombre del establecimiento: METRO MAYALES	
163. Departamento Cesar 2 0	164. Ciudad/Municipio Valledupar 0 0 1
165. Dirección CL 31 6 A 133	
166. Número de matrícula mercantil 0 0 1 1 8 2 9 4	167. Fecha de la matrícula mercantil 2 0 1 3 1 1 2 1
168. Teléfono 5 8 5 7 6 2 0	169. Fecha de cierre

Espacio reservado para la DIAN

4. Número de formulario

14909121699

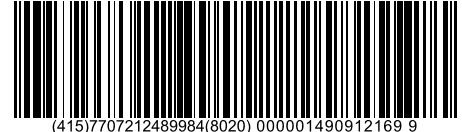

(415)7707212489984(8020) 000001490912169 9

5. Número de Identificación Tributaria (NIT)

9 0 0 1 5 5 1 0 7

6. DV

12. Dirección seccional

Operativa de Grandes Contribuyentes

14. Buzón electrónico

3 1

Establecimientos, agencias, sucursales, oficinas, sedes o negocios entre otros

160. Tipo de establecimiento Establecimiento de comerci 0 2	161. Actividad económica Comercio al por menor en establecimientos no especializados con surtido co 4 7 1 1
162. Nombre del establecimiento CADEFAM COLSEGUROS	
163. Departamento Santander 6 8	164. Ciudad/Municipio Bucaramanga 0 0 1
165. Dirección CL 36 15 16 18	
166. Número de matrícula mercantil 1 6 0 9 0 2	167. Fecha de la matrícula mercantil 2 0 0 9, 0 1, 1 5
168. Teléfono 6 5 7 9 7 9 7	169. Fecha de cierre 2 0 1 6, 0 3, 3 0
160. Tipo de establecimiento Establecimiento de comerci 0 2	161. Actividad económica Comercio al por menor en establecimientos no especializados con surtido co 4 7 1 1
162. Nombre del establecimiento CADEFAM CABECERA	
163. Departamento Santander 6 8	164. Ciudad/Municipio Bucaramanga 0 0 1
165. Dirección CR 35 51 25	
166. Número de matrícula mercantil 1 6 0 9 0 5	167. Fecha de la matrícula mercantil 2 0 0 9, 0 1, 1 5
168. Teléfono 6 5 7 9 7 9 7	169. Fecha de cierre 2 0 1 6, 0 3, 2 8
160. Tipo de establecimiento Establecimiento de comerci 0 2	161. Actividad económica Comercio al por menor en establecimientos no especializados con surtido co 4 7 1 1
162. Nombre del establecimiento: METRO EXPRESS MERCADEFAM COLSEGUROS	
163. Departamento Santander 6 8	164. Ciudad/Municipio Bucaramanga 0 0 1
165. Dirección CL 36 15 28 LC 15	
166. Número de matrícula mercantil 2 2 2 8 7 1	167. Fecha de la matrícula mercantil 2 0 1 1, 1 1, 1 1
168. Teléfono 6 4 2 7 2 4 8	169. Fecha de cierre 2 0 1 7, 0 6, 2 0

Espacio reservado para la DIAN

4. Número de formulario

14909121699

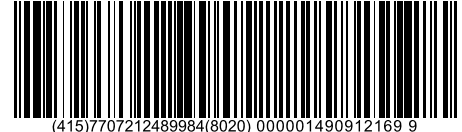

(415)7707212489984(8020) 000001490912169 9

5. Número de Identificación Tributaria (NIT)

9 0 0 1 5 5 1 0 7

6. DV

12. Dirección seccional

Operativa de Grandes Contribuyentes

14. Buzón electrónico

3 1

Establecimientos, agencias, sucursales, oficinas, sedes o negocios entre otros

160. Tipo de establecimiento Establecimiento de comerci 0 2	161. Actividad económica Comercio al por menor en establecimientos no especializados con surtido co 4 7 1 1
162. Nombre del establecimiento METRO EXPRESS MERCADEFAM CABECERA	
163. Departamento Santander 6 8	164. Ciudad/Municipio Bucaramanga 0 0 1
165. Dirección CR 35 51 25 CC CABECERA TERCERA ETAPA	
166. Número de matrícula mercantil 2 2 2 8 7 0	167. Fecha de la matrícula mercantil 2 0 1 1 1 1 1 1
168. Teléfono 6 4 3 7 3 5 6	169. Fecha de cierre
160. Tipo de establecimiento Establecimiento de comerci 0 2	161. Actividad económica Comercio al por menor en establecimientos no especializados con surtido co 4 7 1 1
162. Nombre del establecimiento METRO ATALAYAS	
163. Departamento Norte de Santander 5 4	164. Ciudad/Municipio Cúcuta 0 0 1
165. Dirección CL 8 26 25	
166. Número de matrícula mercantil 0 0 2 8 5 3 1 4	167. Fecha de la matrícula mercantil 2 0 1 5 1 1 3 0
168. Teléfono 6 5 7 9 7 9 7	169. Fecha de cierre
160. Tipo de establecimiento Establecimiento de comerci 0 2	161. Actividad económica Comercio al por menor en establecimientos no especializados con surtido co 4 7 1 1
162. Nombre del establecimiento: SPID 35 CALLE 125	
163. Departamento Bogotá D.C. 1 1	164. Ciudad/Municipio Bogotá, D.C. 0 0 1
165. Dirección AV 9 125 30	
166. Número de matrícula mercantil 0 2 6 6 8 2 7 6	167. Fecha de la matrícula mercantil 2 0 1 6 0 3 1 8
168. Teléfono 6 5 7 9 7 9 7	169. Fecha de cierre

Espacio reservado para la DIAN

4. Número de formulario

14909121699

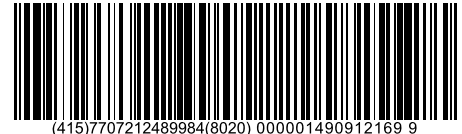

(415)7707212489984(8020) 000001490912169 9

5. Número de Identificación Tributaria (NIT)

9 0 0 1 5 5 1 0 7

6. DV

12. Dirección seccional

Operativa de Grandes Contribuyentes

14. Buzón electrónico

3 1

Establecimientos, agencias, sucursales, oficinas, sedes o negocios entre otros

160. Tipo de establecimiento Establecimiento de comerci 0 2	161. Actividad económica Elaboración de productos de panadería	167. Fecha de la matrícula mercantil 2 0 1 6 0 8 2 3
162. Nombre del establecimiento METRO SANTA LUCIA		
163. Departamento Huila 4 1	164. Ciudad/Municipio Neiva 0 0 1	
165. Dirección CL 8 48 145 LC 32 CC SANTA LUCIA		
166. Número de matrícula mercantil 0 0 2 8 6 2 3 0	167. Fecha de la matrícula mercantil 2 0 1 6 0 8 2 3	
168. Teléfono 6 5 7 9 7 9 7	169. Fecha de cierre	
160. Tipo de establecimiento Establecimiento de comerci 0 2	161. Actividad económica Comercio al por menor en establecimientos no especializados con surtido co	4 7 1 1
162. Nombre del establecimiento JUMBO PLAZA CENTRAL		
163. Departamento Bogotá D.C. 1 1	164. Ciudad/Municipio Bogotá, D.C. 0 0 1	
165. Dirección CR 65 11 50 LC 1 34 CC PLAZA CENTRAL		
166. Número de matrícula mercantil 0 2 7 2 4 4 6 3	167. Fecha de la matrícula mercantil 2 0 1 6 0 8 2 3	
168. Teléfono 6 5 7 9 7 9 7	169. Fecha de cierre	
160. Tipo de establecimiento Establecimiento de comerci 0 2	161. Actividad económica Comercio al por menor en establecimientos no especializados con surtido co	4 7 1 1
162. Nombre del establecimiento: METRO ZIPAQUIRA		
163. Departamento Cundinamarca 2 5	164. Ciudad/Municipio Zipaquirá 8 9 9	
165. Dirección CL 8 TV 21 54		
166. Número de matrícula mercantil 0 1 6 8 0 6 7 5	167. Fecha de la matrícula mercantil 2 0 0 7 0 3 0 6	
168. Teléfono 6 5 7 9 7 9 7	169. Fecha de cierre	

Espacio reservado para la DIAN

4. Número de formulario

14909121699

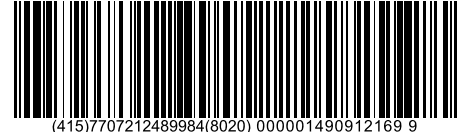

(415)7707212489984(8020) 000001490912169 9

5. Número de Identificación Tributaria (NIT)

9 0 0 1 5 5 1 0 7

6. DV

12. Dirección seccional

Operativa de Grandes Contribuyentes

14. Buzón electrónico

3 1

Establecimientos, agencias, sucursales, oficinas, sedes o negocios entre otros

160. Tipo de establecimiento Establecimiento de comerci 0 2	161. Actividad económica Comercio al por menor en establecimientos no especializados con surtido col 4 7 1 1
162. Nombre del establecimiento METRO PRADO	
163. Departamento Antioquia 0 5	164. Ciudad/Municipio Medellín 0 0 1
165. Dirección CR 55 59 25	
166. Número de matrícula mercantil 2 1 5 5 9 5 8 7	167. Fecha de la matrícula mercantil 2 0 1 3 1 1 2 1
168. Teléfono 6 5 7 9 7 9 7	169. Fecha de cierre
160. Tipo de establecimiento Establecimiento de comerci 0 2	161. Actividad económica Comercio al por menor realizado a través de internet 4 7 9 1
162. Nombre del establecimiento CENCOSUD ECOMMERCE	
163. Departamento Bogotá D.C. 1 1	164. Ciudad/Municipio Bogotá, D.C. 0 0 1
165. Dirección CR 71 17 A 11	
166. Número de matrícula mercantil 2 9 9 7 0 8 5	167. Fecha de la matrícula mercantil 2 0 1 8 0 8 1 0
168. Teléfono 3 4 8 9 8 9 8	169. Fecha de cierre
160. Tipo de establecimiento Establecimiento de comerci 0 2	161. Actividad económica Comercio al por menor en establecimientos no especializados con surtido col 4 7 1 1
162. Nombre del establecimiento: EASY ALTOS DEL PRADO	
163. Departamento Atlántico 0 8	164. Ciudad/Municipio Barranquilla 0 0 1
165. Dirección CR 56 75 155 LC 2100	
166. Número de matrícula mercantil 7 9 6 8 5 9	167. Fecha de la matrícula mercantil 2 0 2 1 0 7 2 2
168. Teléfono 6 5 7 9 7 9 7	169. Fecha de cierre

Espacio reservado para la DIAN

4. Número de formulario

14909121699

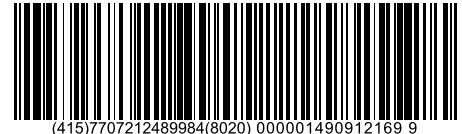

(415)7707212489984(8020) 000001490912169 9

5. Número de Identificación Tributaria (NIT)

9 0 0 1 5 5 1 0 7

6. DV

12. Dirección seccional

Operativa de Grandes Contribuyentes

14. Buzón electrónico

3 1

Establecimientos, agencias, sucursales, oficinas, sedes o negocios entre otros

160. Tipo de establecimiento Establecimiento de comerci	0 2	161. Actividad económica Comercio al por menor en establecimientos no especializados con surtido co	4 7 1 1
162. Nombre del establecimiento EASY HAYUELOS			
163. Departamento Bogotá D.C.	1 1	164. Ciudad/Municipio Bogotá, D.C.	0 0 1
165. Dirección CR 86 19 A 50 LC 2100			
166. Número de matrícula mercantil	0 3 4 0 2 9 3 0	167. Fecha de la matrícula mercantil	2 0 2 1 0 7 2 2
168. Teléfono	6 5 7 9 7 9 7	169. Fecha de cierre	
160. Tipo de establecimiento Establecimiento de comerci	0 2	161. Actividad económica Comercio al por menor en establecimientos no especializados con surtido co	4 7 1 1
162. Nombre del establecimiento EASY CLL 80			
163. Departamento Bogotá D.C.	1 1	164. Ciudad/Municipio Bogotá, D.C.	0 0 1
165. Dirección AC 80 69 Q 50 LC 2100			
166. Número de matrícula mercantil	0 3 4 0 2 9 2 9	167. Fecha de la matrícula mercantil	2 0 2 1 0 7 2 2
168. Teléfono	6 5 7 9 7 9 7	169. Fecha de cierre	
160. Tipo de establecimiento Establecimiento de comerci	0 2	161. Actividad económica Comercio al por menor en establecimientos no especializados con surtido co	4 7 1 1
162. Nombre del establecimiento: EASY AUTOPISTA SUR			
163. Departamento Bogotá D.C.	1 1	164. Ciudad/Municipio Bogotá, D.C.	0 0 1
165. Dirección AUT SUR 77 A 18 LC 1100			
166. Número de matrícula mercantil	0 3 4 0 2 9 2 6	167. Fecha de la matrícula mercantil	2 0 2 1 0 7 2 2
168. Teléfono	6 5 7 9 7 9 7	169. Fecha de cierre	

Espacio reservado para la DIAN

4. Número de formulario

14909121699

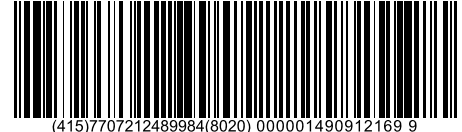

(415)7707212489984(8020) 000001490912169 9

5. Número de Identificación Tributaria (NIT)

9 0 0 1 5 5 1 0 7

6. DV

12. Dirección seccional

Operativa de Grandes Contribuyentes

14. Buzón electrónico

3 1

Establecimientos, agencias, sucursales, oficinas, sedes o negocios entre otros

160. Tipo de establecimiento Establecimiento de comerci 0 2	161. Actividad económica Comercio al por menor en establecimientos no especializados con surtido co 4 7 1 1
162. Nombre del establecimiento EASY BOSA	
163. Departamento Bogotá D.C. 1 1	164. Ciudad/Municipio Bogotá, D.C. 0 0 1
165. Dirección CR 92 60 90 SUR LC 1100	
166. Número de matrícula mercantil 0 3 4 0 2 9 2 5	167. Fecha de la matrícula mercantil 2 0 2 1 0 7 2 2
168. Teléfono 6 5 7 9 7 9 7	169. Fecha de cierre
160. Tipo de establecimiento Establecimiento de comerci 0 2	161. Actividad económica Comercio al por menor en establecimientos no especializados con surtido co 4 7 1 1
162. Nombre del establecimiento EASY 170	
163. Departamento Bogotá D.C. 1 1	164. Ciudad/Municipio Bogotá, D.C. 0 0 1
165. Dirección CL 170 64 47 LC 1100	
166. Número de matrícula mercantil 0 3 4 0 2 9 2 2	167. Fecha de la matrícula mercantil 2 0 2 1 0 7 2 2
168. Teléfono 6 5 7 9 7 9 7	169. Fecha de cierre
160. Tipo de establecimiento Establecimiento de comerci 0 2	161. Actividad económica Comercio al por menor en establecimientos no especializados con surtido co 4 7 1 1
162. Nombre del establecimiento: JUMBO ATLANTIS	
163. Departamento Bogotá D.C. 1 1	164. Ciudad/Municipio Bogotá, D.C. 0 0 1
165. Dirección CL 81 13 05 LC 10 CC ATLANTIS	
166. Número de matrícula mercantil 0 3 4 6 8 1 6 5	167. Fecha de la matrícula mercantil 2 0 2 2 0 1 1 3
168. Teléfono 6 5 7 9 7 9 7	169. Fecha de cierre

Espacio reservado para la DIAN

4. Número de formulario

14909121699

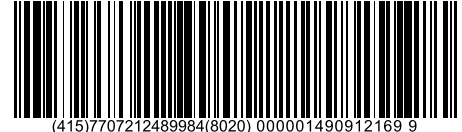

(415)7707212489984(8020) 000001490912169 9

5. Número de Identificación Tributaria (NIT)

6. DV

12. Dirección seccional
Operativa de Grandes Contribuyentes

3 1

14. Buzón electrónico

Estado y beneficio

Item	89. Estado actual	90. Fecha cambio de estado	91. Número de Identificación Tributaria (NIT)	92. DV
1	2 0	2 0 1 3 1 2 2 3	9 0 0 3 3 3 6 1 2 - 1	
2				-
3				-
4				-
5				-
6				-
7				-
8				-
9				-
10				-
11				-
12				-
13				-
14				-
15				-
16				-
17				-
18				-
19				-
20				-
21				-
22				-





Cuenta por pagar – Comprobante.

Usuario Solicitante: MHJgomezs Johanna Gomez Sierra
Unidad ó Subunidad: 15-01-05-011 FAC COMANDO AEREO DE MANTENIMIENTO
Ejecutora Solicitante:
Fecha y Hora Sistema: 24/10/2023 12:00:00 p. m.

CUENTAS POR PAGAR							
Número:	107023	Fecha Registro:	2023-10-24	Unidad / Subunidad Ejecutora:	15-01-05-011 FAC COMANDO AEREO DE MANTENIMIENTO CAMAN		
Estado:	Radicada	Tipo de Cuenta x Pagar:	Compras en General a Personas Declarantes (Diferentes a Activos)	Nro. Compromiso:	80523	Nro. Cdp:	12823
Caja Menor-Identif.:		Caja Menor-Fecha Registro:		Tipo de Moneda:	COP-Pesos	Tasa de Cambio:	0,00
Valor Antes del Iva:	41.689.275,63	Valor Iva:	8.902.274,37	Valor Total:	50.591.550,00	Valor Total Moneda Original:	0,00
TERCERO							
Identificación:	900155107	Razón Social:	CENCOSUD COLOMBIA S.A.				

DOCUMENTOS SOPORTE-DATOS ADMINISTRATIVOS					
Número:	VP1G1073293	Tipo	FACTURA	Fecha:	2023-09-14

DOCUMENTOS SOPORTE RECIBIDOS	
CODIGO	DESCRIPCION
6	OFICIO
13	CUMPLIDO DE REQUERIMIENTOS DE NECESIDADES TECNICAS
16	ENTRADA A ALMACEN
17	FACTURA

Objeto.: Pago PAC Octubre OC 115069 MATERIALES DE CONSTRUCCIÓN

CT NATALIE ANGELICA CORTES CRUZ
JEFE DECOP (E)



Cuenta por pagar – Comprobante.

Usuario Solicitante: MHjgomezs Johanna Gomez Sierra
Unidad ó Subunidad: 15-01-05-011 FAC COMANDO AEREO DE MANTENIMIENTO
Ejecutora Solicitante:
Fecha y Hora Sistema: 24/10/2023 12:00:00 p. m.

CUENTAS POR PAGAR							
Número:	107123	Fecha Registro:	2023-10-24	Unidad / Subunidad Ejecutora:	15-01-05-011 FAC COMANDO AEREO DE MANTENIMIENTO CAMAN		
Estado:	Radicada	Tipo de Cuenta x Pagar:	Compras en General a Personas Declarantes (Diferentes a Activos)	Nro. Compromiso:	80523	Nro. Cdp:	12823
Caja Menor-Identif.:		Caja Menor-Fecha Registro:		Tipo de Moneda:	COP-Pesos	Tasa de Cambio:	0,00
Valor Antes del Iva:	5.262.300,00	Valor Iva:	0,00	Valor Total:	5.262.300,00	Valor Total Moneda Original:	0,00
TERCERO							
Identificación:	900155107	Razón Social:	CENCOSUD COLOMBIA S.A.				

DOCUMENTOS SOPORTE-DATOS ADMINISTRATIVOS					
Número:	VP1G1073293	Tipo	FACTURA	Fecha:	2023-09-14

DOCUMENTOS SOPORTE RECIBIDOS	
CODIGO	DESCRIPCION
6	OFICIO
13	CUMPLIDO DE REQUERIMIENTOS DE NECESIDADES TECNICAS
16	ENTRADA A ALMACEN
17	FACTURA

Objeto.: Pago PAC Octubre OC 115069 MATERIALES DE CONSTRUCCIÓN

CT NATALIE ANGELICA CORTES CRUZ
JEFE DECOP €