

80014

**2021IE0072392**



Bogotá D.C.

Doctor  
**Wilson Cruz Camargo**  
Director  
Dirección de Recursos Financieros  
Contraloría General de la República

Asunto: Remisión documentos compra de Licencias EMS – Orden de Compra 72399.

Respetado Dr. Cruz, cordial saludo,

Remito los soportes para pago de la factura No. 1173210 correspondiente a la Orden de Compra 72399, mediante la cual se adquirieron Licencias Enterprise Mobility Security E5 a la Unión Temporal DELL EMC.

- Certificación de recibo a satisfacción emitida por el Jefe de la USATI.
- Informe de supervisión de la Orden de Compra 72399.
- Factura de venta 1173210, emitida por DELL Colombia INC.
- Orden de compra No. 72399 de Colombia Compra Eficiente.
- Comprobante de Entrada No.5000001750.
- Copia de la cédula del representante legal.
- Certificación bancaria de la cuenta No. 0062494018 expedida por Citibank.
- Copia del RUT de la Unión Temporal DELL EMC.
- Informe de pagos al sistema de seguridad social en salud, pensiones, riesgos profesionales y aportes parafiscales de la empresa Dell Colombia Inc., emitida por el revisor fiscal.
- Certificación de antecedentes disciplinarios expedida por la Junta Central de Contadores a nombre de la Sra. Ann Yuri Alvarado Suarez.
- Copia de la cédula de ciudadanía de la Sra. Ann Yuri Alvarado Suarez, Revisor Fiscal de DELL Colombia.

Cordialmente,



**JOSÉ ANTONIO POVEDA MONTES**

Jefe Unidad de Seguridad y Aseguramiento Tecnológico e Informático

Anexo: diecinueve (19) folios.

Proyectado por: Luis Javier Ortega Jaimes

Archivo: TRD 80014-267

**EL JEFE DE LA UNIDAD DE SEGURIDAD Y ASEGURAMIENTO  
TECNOLÓGICO E INFORMÁTICO DE LA  
CONTRALORIA GENERAL DE LA REPÚBLICA**

**CERTIFICA:**

Que la empresa Unión Temporal DELL EMC, identificada con Nit. 830035246-7, cumplió a satisfacción con el suministro de dos paquetes de Licencias, cada uno de mil (1.000) Licencias Enterprise Mobility and Security E5, conforme a la factura electrónica de venta No. 1173210 de fecha 30/07/2021, las cuales se adquirieron a través de Colombia Compra Eficiente como consta en la Orden de Compra No. 72399 del 13/07/2021, y cuyo objeto es la "ADQUISICIÓN DE LICENCIAS DE SOFTWARE DE SEGURIDAD ENTERPRISE MOBILITY SECURITY (EMS) COMPATIBLES CON MICROSOFT 365 Y RENOVACION DE LA SUSCRIPCIÓN DE 540 LICENCIAS DE ENTERPRISE MOBILITY SECURITY E5 PARA LA CONTRALORÍA GENERAL DE LA REPÚBLICA, A TRAVÉS DE LA USATI".

Las licencias adquiridas tienen una vida útil estimada de un año.

Por lo anterior, la calificación otorgada al proveedor es:

Excelente

Bueno

Malo

Se hace constar además que se aportó certificación expedida por el revisor fiscal de la empresa **PcW Contadores y Auditores S.A.S.** expedida el Día **12 de Julio** de **2.021** y el día Día **09 de Julio** de **2.021** por el (la) Contador(a) **Ann Yuri Alvarado Suarez**, con Tarjeta Profesional **213447-7**

Se expide en Bogotá, a los dieciocho (18) días del mes de agosto de 2021.

Cordialmente,



**JOSÉ ANTONIO POVEDA MONTES**

Jefe de la Unidad de Seguridad y Aseguramiento Tecnológico e Informático  
Supervisor Orden de Compra No. 72399 de 2021

Proyectó: Luis Javier Ortega Jaimes   
Revisó: Luis e Cely J

**COMPROBANTE DE ENTRADA No.5000001750**

**PROVEEDOR:** UNION TEMPORAL DELL EMC

**NIT:** 9013993733

**PEDIDO:** 6700001157

**FECHA:** 31.08.2021

**TIPO DE ENTRADA:** OC72399 2021

**TIPO DE COMPRA:** Ped Compra Directa

**DEPARTAMENTO:** Centro Bogota

CODIGO	NOMBRE DEL ARTICULO	U.MEDIDA	CANTIDAD	VAL.UNITARIO	VAL.TOTAL
70000014	LICENCIA	UN	1	258.934.000,00	258.934.000,00
10000720	RENOVACIONES	UN	1.540	562.900,00	866.866.000,00
				<b>GRAN TOTAL</b>	<b>1125.800.000,00</b>

**OBSERVACION:**

**ELABORÓ:**

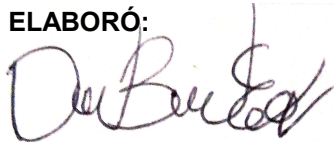

**CARGO:** Profesional-Contratista

**CC:** 1.119.886.455

**REVISÓ:**

**CARGO:**

**CC:**

**APROBO:**

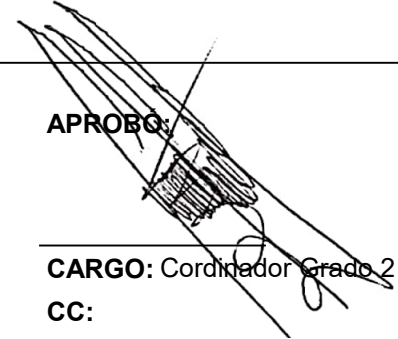

**CARGO:** Coordinador Grado 2

**CC:**

## Factura Electronica de Venta:

1173210



Fecha de Expedición: 30/07/2021 12:01  
 Fecha de Vencimiento: 29/08/2021  
**DELL Colombia Inc.**  
**NIT: 830035246-7**

CR 7 113 43 OF 1401

**Ciudad:** BOGOTA, D.C.  
**Departamento:** BOGOTA  
**Pais:** Colombia  
**Telefono:** 5240900  
**Correo:** facturacion\_electronica\_colombia@dell.com  
 SOMOS GRANDES CONTRIBUYENTES AÑO 2021-2022 RESOLUCIÓN DIAN N° 9061  
 DEDICIEMBRE 10 DE 2020  
 SOMOS AGENTES AUTORETENEDORES DE RENTA RESOLUCIÓN Nro. 2647 DE MARZO 23 DE 2001

La compra a Dell de productos, software y/o servicios se registrará por los siguientes términos y condiciones de venta, que usted previamente acepto y que sustituye cualquier otros términos entre las partes. Consúltelos en [www.dell.com/TerminosCondiciones](http://www.dell.com/TerminosCondiciones)

Rogamos enviar todos los detalles de aviso de pago a [comprobantedepagolatam@dell.com](mailto:comprobantedepagolatam@dell.com) Para garantizar una aplicación rápida y precisa, por favor incluya número de Cuenta Dell, nombre de la empresa

Autorización Numeración de Facturación Electrónica DIAN: 18763002390028 del 05/12/2019 al 05/12/2021 Autoriza del 1145001 al 1245000.

**Nombre Vendedor:** MIGUEL\_ANTONIO\_CASTI - Atención:  
**Orden de Compra:** 72399  
**Avisos de Despacho:** . / Orden Interna: 647615186  
**Aviso de Recibo:** . / Código de Cliente: 106537480

TRM: 0,00

**Forma de Pago:** Crédito  
**Medio de Pago:** Instrumento no definido  
**Fecha de Pago:** 29/08/2021

ID	Código Principal	Descripción	Cantidad	UM	Precio Unitario	Desc.	Cargos	Bruto	% Iva	Iva	Obseq.
10	647615186	Licencias Software-wms01--CF3-00007 Microsoft®EntMobandSecurityE5Open ShrdSvr MonthlySubscriptions-VolumeLicense Government OLP 1License NoLevel Qualified Annual	1.000,00	94	562.900,00	0,00	0,00	562.900.000,00		0,00	
12	647614122	Licencias Software-wms01--CF3-00007 Microsoft®EntMobandSecurityE5Open ShrdSvr MonthlySubscriptions-VolumeLicense Government OLP 1License NoLevel Qualified Annual	1.000,00	94	562.900,00	0,00	0,00	562.900.000,00		0,00	



<b>Total de Líneas</b>	2
<b>Bruto/Subtotal</b>	1.125.800.000,00
<b>IVA</b>	0,00
<b>Descuentos</b>	0,00
<b>Cargos</b>	0,00
<b>Base+ Cargos - Descuentos</b>	0,00
<b>Bruto + Impuestos</b>	1.125.800.000,00
<b>Total de Anticipos</b>	0,00
<b>Total a Pagar:</b>	1.125.800.000,00
<b>Moneda:</b>	PESOS COLOMBIANOS

SON: MIL CIENTO VEINTICINCO MILLONES OCHOCIENTOS MIL PESOS COLOMBIANOS

Observaciones:  
 30 días fecha factura / /

NO ACEPTAMOS DEVOLUCIÓN DE FACTURAS DESPUÉS DE 10 DIAS DE SU RADICACIÓN. ESTA FACTURA CAUSARÁ INTERESES DE MORA MENSUAL SI CANCELA DESPUÉS DE LA FECHA DE SU VENCIMIENTO

Para realizar su pago por favor hacer la consignación y/o transferencia bancaria a la cuenta corriente No 0062494018 de Citibank a nombre de DELL COLOMBIA INC

RESPONSABLE DE IVA RÉGIMEN COMÚN ACTIVIDAD ICA4741 TARIFA11.04X1000-Retenedores de IVA y de ICA  
 Atención al cliente 018009 153978 (llamada gratis) <http://www.dell.com/la/co>



**Contraloría General de la República**  
**N.I.T. 899999067**  
**ORDEN DE COMPRA**

**Unión Temporal DELL EMC**

N.I.T. 901399373  
 Carrera 7 # 113-43  
 Oficina 1401  
 Bogotá,  
 Atte: Angela Chaparro  
 angela.chaparro@dell.com  
 Teléfono: +57 1 5240915

Número de Orden **72399**  
 No de Instrumento  
 Instrumento agregación **IAD Software I - Microsoft**  
 Fecha de Emisión **13/07/21**  
 Fecha de Vencimiento **25/08/21**  
 Comprador **Sandra Patricia Bohorquez**  
**Gonzalez**  
 Ordenador del gasto **Integración SIIF**  
 Supervisor **Jose Antonio Poveda Montes**  
 Teléfono **5187000**

Detalle de Entrega  
 Gravámenes adicionales  
 Justificación **ADQUISICIÓN Y RENOVACIÓN DE LA SUSCRIPCIÓN DE LICENCIAS DE SOFTWARE DE SEGURIDAD ENTERPRISE MOBILITY SECURITY (EMS) COMPATIBLES CON MICROSOFT 365 Y RENOVACIÓN DE LA SUSCRIPCIÓN DE 540 LICENCIAS DE ENTERPRISE MOBILITY SECURITY E5, MODALIDAD DE LICENCIAMIENTO OPEN GOBIERNO**

**Enviar a**

Contraloría General de la República  
 CARRERA 69 #44-35  
 PISO 3  
 BOGOTÁ, D.C.  
 Atte: JOSE ANTONIO POVEDA MONTES

**Facturar a**

Contraloría General de la República  
 CARRERA 69 #44-35  
 PISO 3  
 BOGOTÁ, D.C.,  
 Atte: Sandra Patricia Bohorquez Gonzalez

Línea Presupuesto	Descripción	Cant.	Unidad	Precio	Total
1	CDP 65321 wms01--CF3-00007 Microsoft®EntMobandSecurityE5Open ShrdSvr MonthlySubscriptions-VolumLicense Government OLP 1License NoLevel Qualified Annual	1000.0	Unidad	562.900,00	562.900.000,00
2	CDP 65321 wms01--CF3-00007 Microsoft®EntMobandSecurityE5Open ShrdSvr MonthlySubscriptions-VolumLicense Government OLP 1License NoLevel Qualified Annual	1000.0	Unidad	562.900,00	562.900.000,00
					<b>1.125.800.000,00 COP</b>

REPUBLICA DE COLOMBIA  
IDENTIFICACION PERSONAL  
CEDULA DE CIUDADANIA

NUMERO  
**80199503**

**NIETO JAIMES**  
APELLIDOS

**GERMAN FELIPE**  
NOMBRES



FIRMA



INDICE DERECHO

FECHA DE NACIMIENTO **04-ABR-1984**

**BOGOTA D.C.**  
(CUNDINAMARCA)

LUGAR DE NACIMIENTO

**1.78**  
ESTATURA

**B+**  
G.S. RH

**M**  
SEXO

**12-JUL-2002 BOGOTA D.C.**

FECHA Y LUGAR DE EXPEDICION

*Ivan Duque Escobar*  
REGISTRADOR NACIONAL  
IVAN DUQUE ESCOBAR

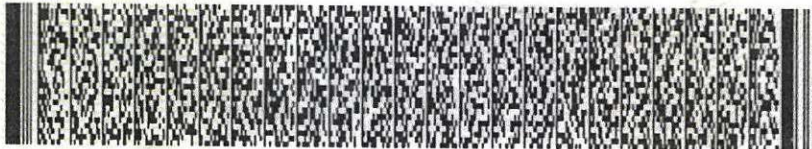

P-1500101-42107822-M-0080199503-20021030

05757 02302A 01 131595310

REPUBLICA DE COLOMBIA  
REPUBLICA DE COLOMBIA  
REPUBLICA DE COLOMBIA

**REPUBLICA DE COLOMBIA**  
**IDENTIFICACION PERSONAL**  
CEDULA DE CIUDADANIA

NUMERO **40.026.098**  
**ROMERO CAMARGO**

APELLIDOS  
**MARYURY YASMIN**

NOMBRES  
*Maryury Yasmin Romero Camargo*

FIRMA



INDICE DERECHO

FECHA DE NACIMIENTO **07-SEP-1967**

**PAIPA**  
(BOYACA)

LUGAR DE NACIMIENTO

**1.60**      **O+**      **F**  
ESTATURA      G.S. RH      SEXO

**02-DIC-1985 TUNJA**  
FECHA Y LUGAR DE EXPEDICION

*Carlos Ariel Sánchez Torres*  
REGISTRADOR NACIONAL  
CARLOS ARIEL SÁNCHEZ TORRES



A-1500150-00689167-F-0040026098-20150421      0043935027A 1      1143361110



Bogotá, 14 julio de 2021

Señores  
**Contraloría General de la Republica**

**REF: Licencias referentes a la OC 72399 - Adquisición de Licenciamiento Microsoft**

Estimados señores

En mi calidad de representante legal principal de la Unión Temporal DELL EMC, y como proveedor habilitado en el instrumento de agregación de demanda, Microsoft I. Autorizo a la **Contraloría General de la Republica** para realizar el pago correspondiente a la adquisición de licencias bajo OC 72399 al integrante Dell Colombia INC 830.035.246-7 y cuyos datos bancarios son los siguientes:

Titular: Dell Colombia INC  
Nit: 830.035.246-7  
Tipo de cuenta: Corriente  
Número de cuenta: 0062494018  
Banco: Citibank Colombia S.A.

Cordialmente,

German Nieto Jaimes  
Rep. Legal Principal UT DELL EMC  
C.C. 80.199.503 de Bogotá

Maryury Romero Camargo  
Rep. legal secundario UT DELL EMC  
C.C. 40.026.098 de Tunja



Bogotá D.C., 07 de junio de 2021

Señores  
A quien interese  
Ciudad

Ref: Información de Cuenta

De acuerdo con su solicitud, nos permitimos informar que la compañía DELL COLOMBIA INC con 830.035.246-7 es cliente de Citibank Colombia S.A. a través de su cuenta corriente número 0062494018 desde noviembre de 1997.

Lo anterior no implica responsabilidad alguna de nuestra parte por efectos que se deriven en consecuencia de la presente.

Cualquier información adicional en CitiService: Bogotá 6383838 o desde el resto del país al 018000523838.

Cordialmente,

PAOLA ARGUELLO  
CitiService®  
Citibank-Colombia S.A.

Citibank Colombia S.A.



## Informe del Revisor Fiscal

A la Administración de la Sucursal en Colombia de Dell Colombia Inc.

12 de julio de 2021

En mi calidad de Revisor Fiscal de la Sucursal en Colombia de Dell Colombia Inc., identificada con Nit.830.035.246-7, he efectuado los procedimientos de revisión que se detallan a continuación con el propósito de verificar el pago efectuado por la Sucursal por concepto de aportes a los sistemas de salud, pensiones y riesgos laborales y a las cajas de compensación familiar, Instituto Colombiano de Bienestar Familiar (ICBF) y Servicio Nacional de Aprendizaje (SENA), durante el mes de junio de 2021. El pago de dichos aportes es responsabilidad de la Administración de la Sucursal como parte de su gestión. Mi responsabilidad de acuerdo con lo establecido en la reglamentación colombiana es emitir un informe sobre el cumplimiento de tales obligaciones.

Los procedimientos de revisión realizados fueron los siguientes:

1. Indagación con el personal del área responsable, en relación con los procedimientos utilizados para la identificación y pago de los aportes a los sistemas de salud, pensiones y riesgos laborales y a las cajas de compensación familiar, Instituto Colombiano de Bienestar Familiar (ICBF) y Servicio Nacional de Aprendizaje (SENA).
2. Obtención del listado de liquidación de aportes a los sistemas de salud, pensiones y riesgos laborales y a las cajas de compensación familiar, Instituto Colombiano de Bienestar Familiar (ICBF) y Servicio Nacional de Aprendizaje (SENA), preparado por la Sucursal para el mes de junio de 2021.
3. Comparación del listado obtenido según se menciona en el numeral anterior, con los documentos soporte de los respectivos pagos efectuados por la Sucursal.

Con base en el resultado de los procedimientos enumerados anteriormente, informo que, durante el mes de junio de 2021, la Sucursal efectuó el pago de los aportes de sus empleados a los sistemas de salud, pensiones y riesgos laborales y a las cajas de compensación familiar, Instituto Colombiano de Bienestar Familiar (ICBF) y Servicio Nacional de Aprendizaje (SENA).

Este informe se expide por solicitud de la Administración de la Sucursal, para ser entregado dentro de sus procesos de licitación y legalización de contratos con terceros, y no debe ser utilizado para propósitos diferentes, ni distribuido a otros terceros.

Ann Yuri Alvarado Suárez  
Revisor Fiscal  
Tarjeta Profesional No. 213447-T

PwC Contadores y Auditores S.A.S., Carrera 7 No. 156-80, Piso 17, Bogotá, Colombia  
Tel: (57-1) 668 4999, Fax: (57-1) 218 8544, [www.pwc.com/co](http://www.pwc.com/co)

2. Concepto   Actualización

4. Número de formulario

14725213091

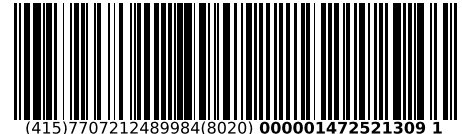

(415)7707212489984(8020) 0000014725213091 1

5. Número de Identificación Tributaria (NIT)

9 0 1 3 9 9 3 7 3

6. DV

3

12. Dirección seccional

Impuestos de Bogotá

14. Buzón electrónico

3 2

**IDENTIFICACIÓN**

24. Tipo de contribuyente

Persona jurídica

25. Tipo de documento

1

26. Número de Identificación

27. Fecha expedición

Lugar de expedición

28. País

29. Departamento

30. Ciudad/Municipio

31. Primer apellido

32. Segundo apellido

33. Primer nombre

34. Otros nombres

35. Razón social

UNION TEMPORAL DELL EMC

36. Nombre comercial

37. Sigla

**UBICACIÓN**

38. País

COLOMBIA

1 6 9

39. Departamento

Bogotá D.C.

1 1

40. Ciudad/Municipio

Bogotá, D.C.

0 0 1

41. Dirección principal

CR 7 113 43 OF 1401

42. Correo electrónico

g\_nieto@dell.com

43. Código postal

44. Teléfono 1

5 2 4 0 9 0 0

45. Teléfono 2

**CLASIFICACIÓN**

**Actividad económica**

**Ocupación**

**Actividad principal**

46. Código

47. Fecha inicio actividad

**Actividad secundaria**

48. Código

49. Fecha inicio actividad

**Otras actividades**

50. Código

1

2

51. Código

52. Número establecimientos

6 2 0 2

2 0 2 0 0 2 0 4

**Responsabilidades, Calidades y Atributos**

1 2 3 4 5 6 7 8 9 10 11 12 13 14 15 16 17 18 19 20 21 22 23 24 25 26

53. Código

7 1 4 4 8

07- Retención en la fuente a título de rent

14- Informante de exogena

48 - Impuesto sobre las ventas - IVA

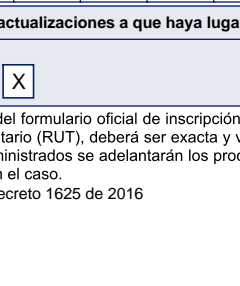
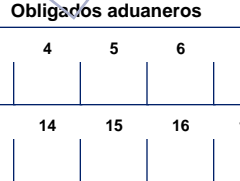
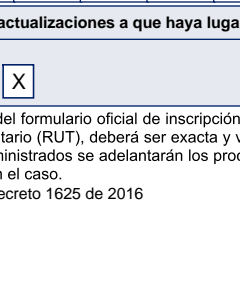
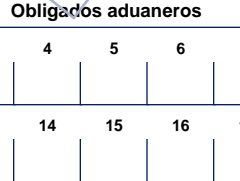
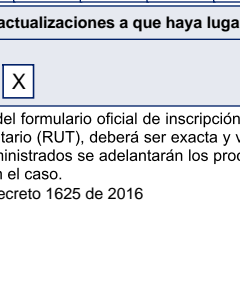
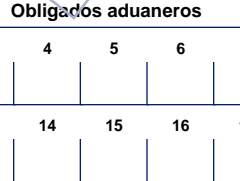
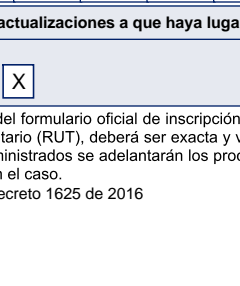
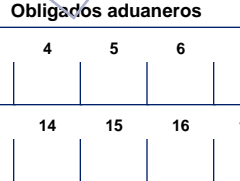
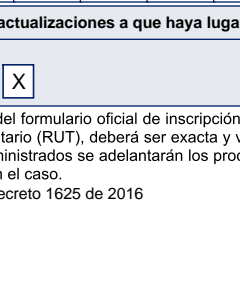
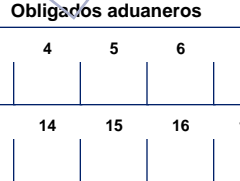
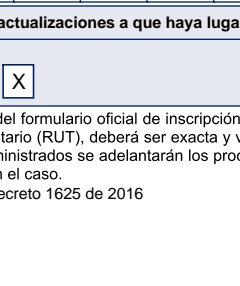
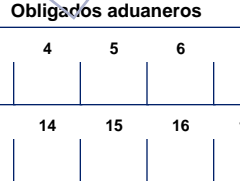
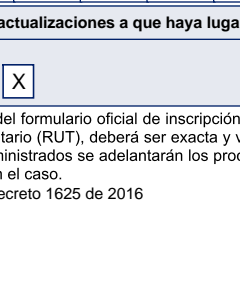
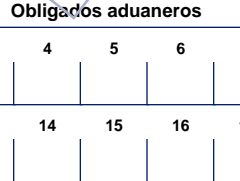
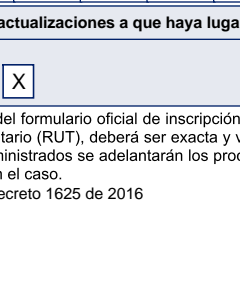
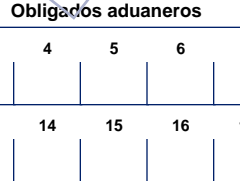
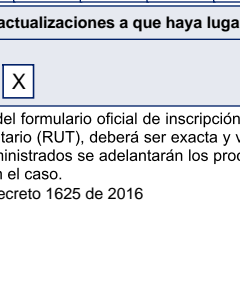
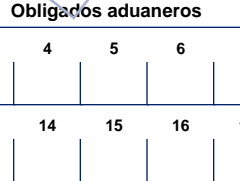
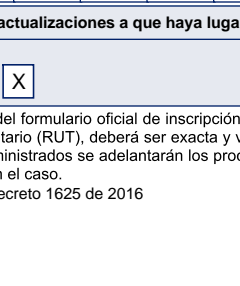
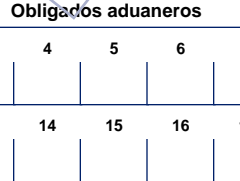
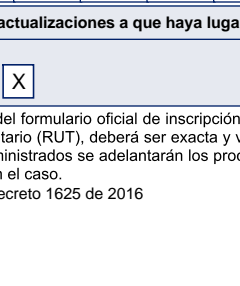
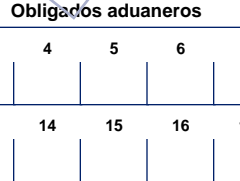
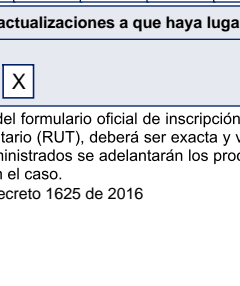
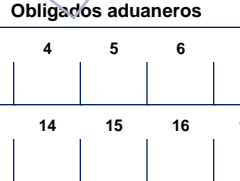
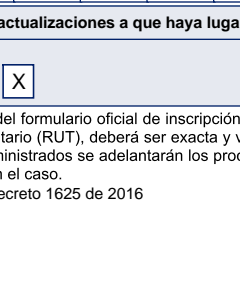
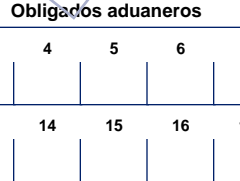
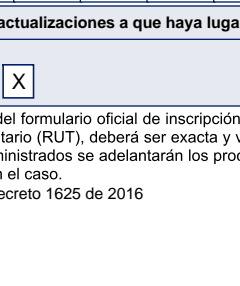
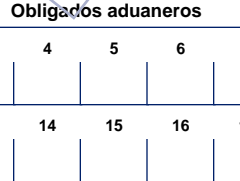
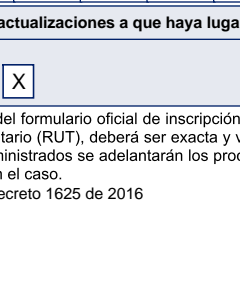
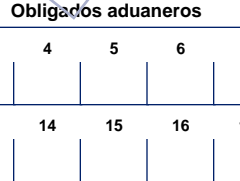
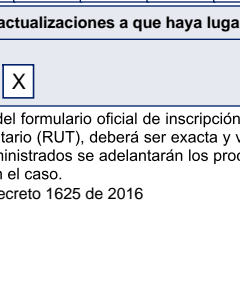
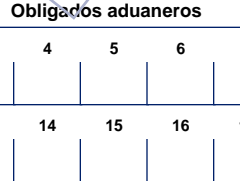
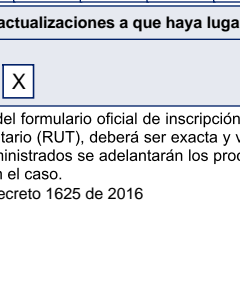
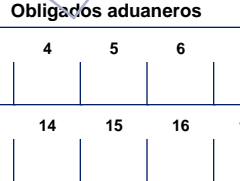
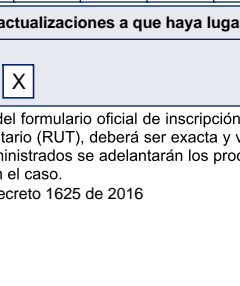
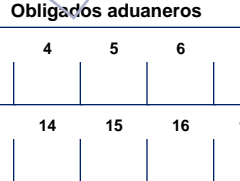
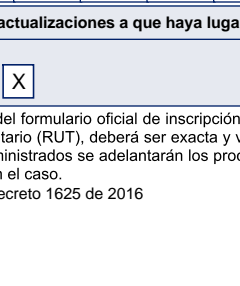
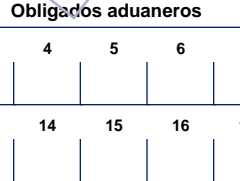
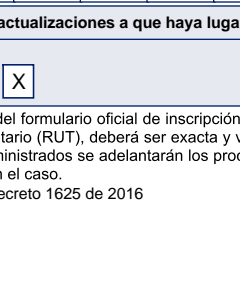
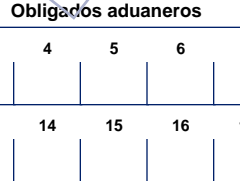
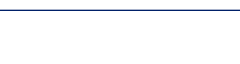
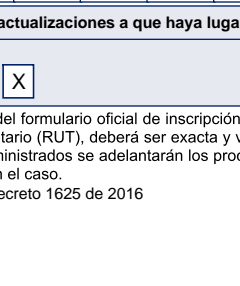
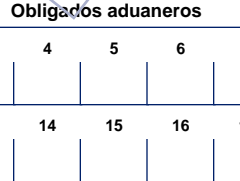
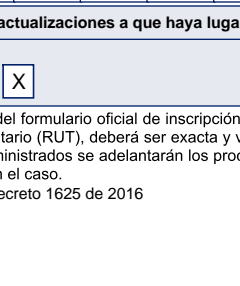
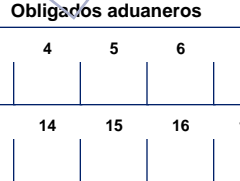
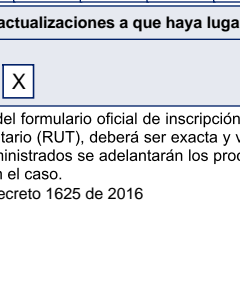
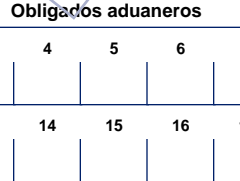
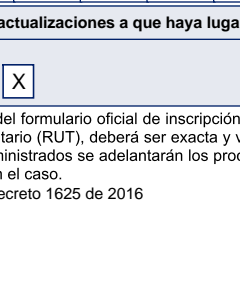
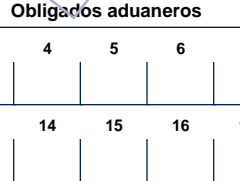
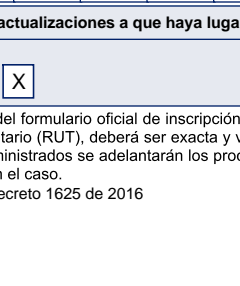
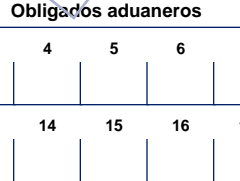
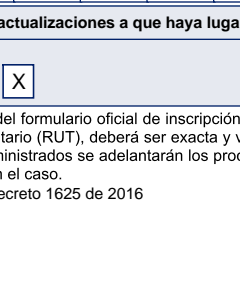
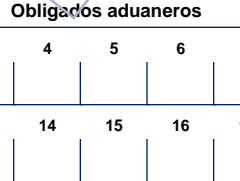
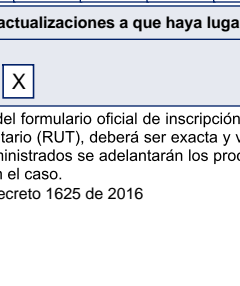
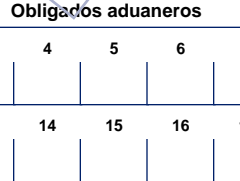
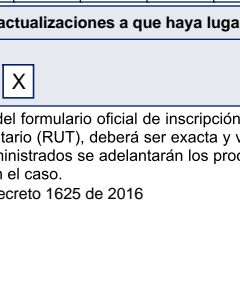
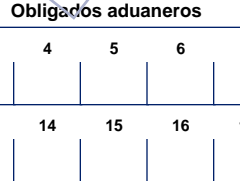
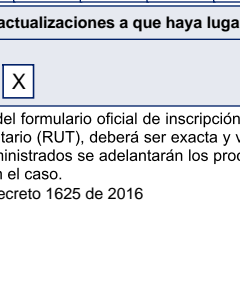
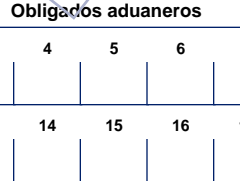
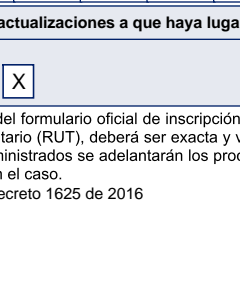
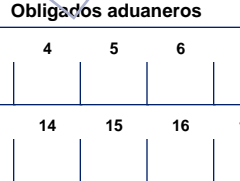
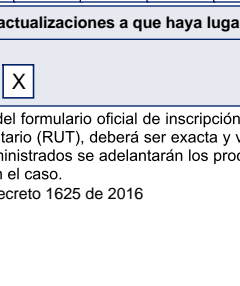
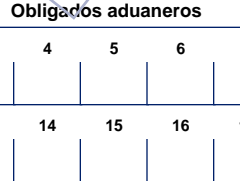
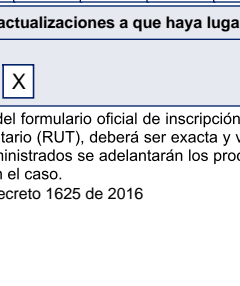
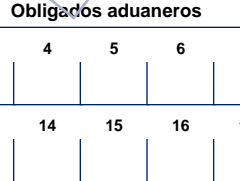
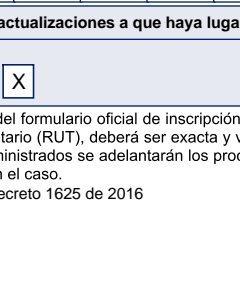
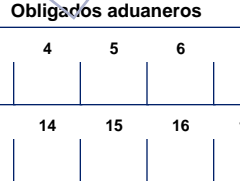
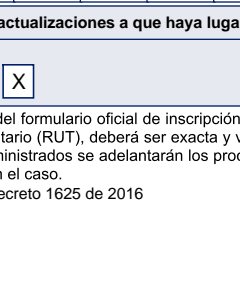
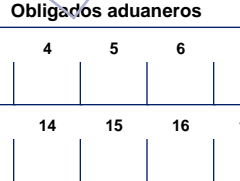
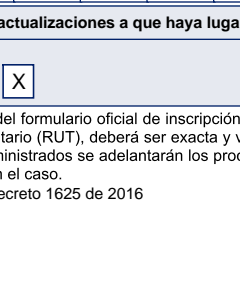
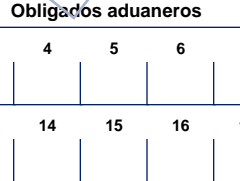
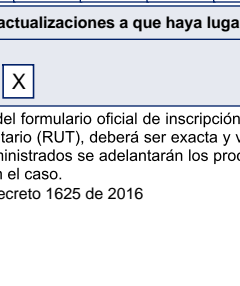
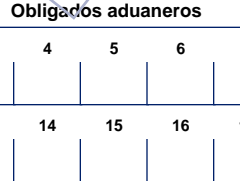
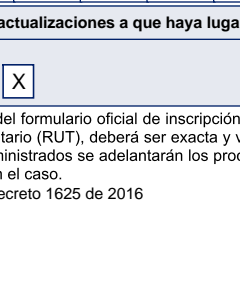
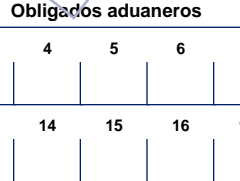
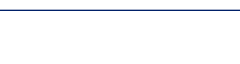
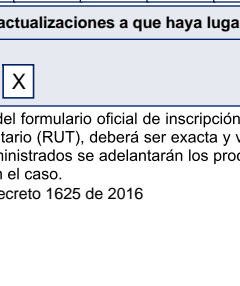
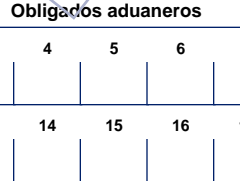
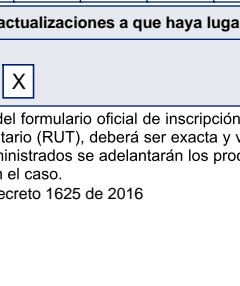
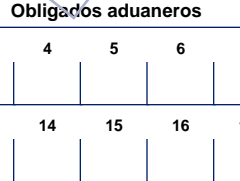
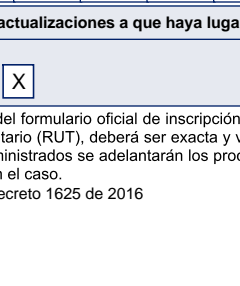
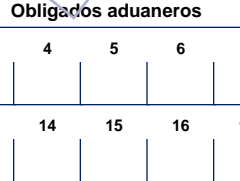
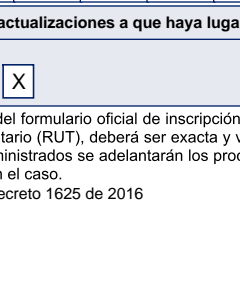
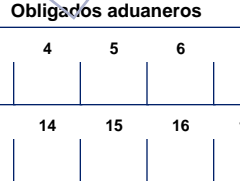
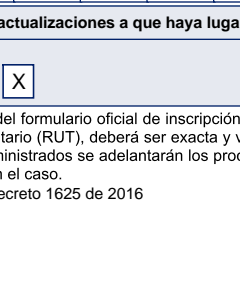
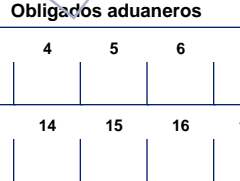
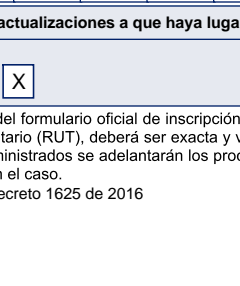
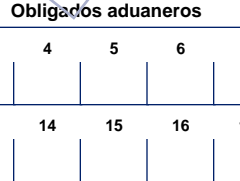
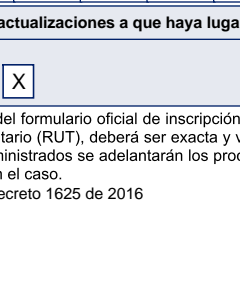
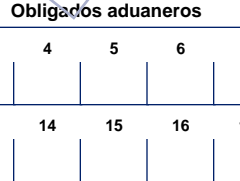
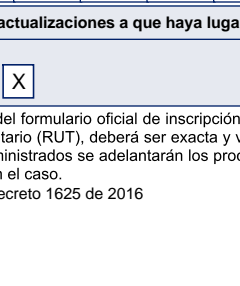
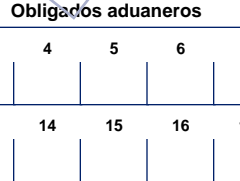
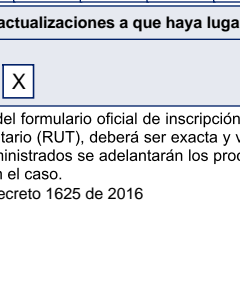
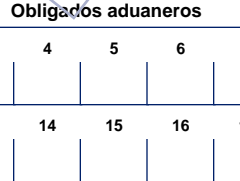
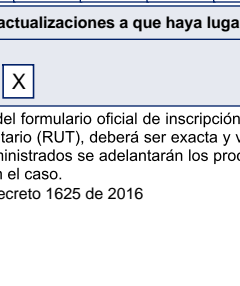
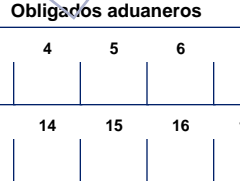
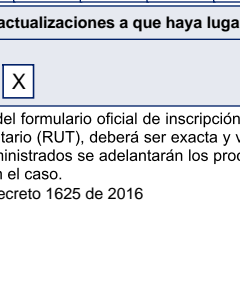
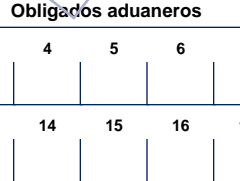
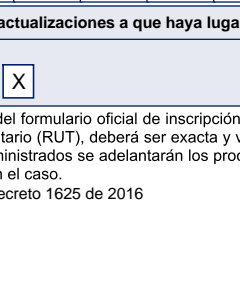
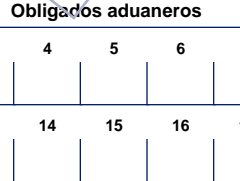
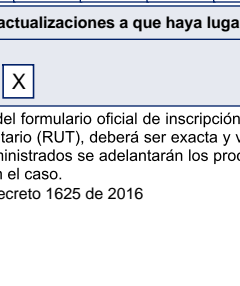
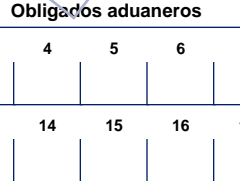
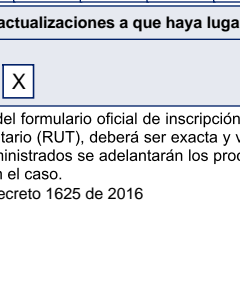
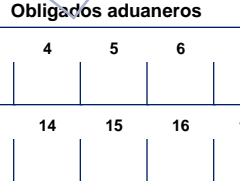
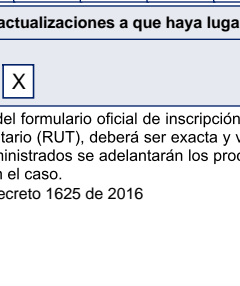
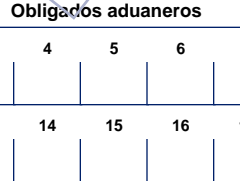
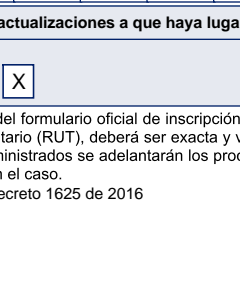
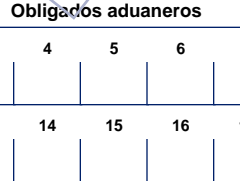
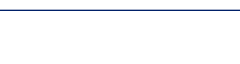
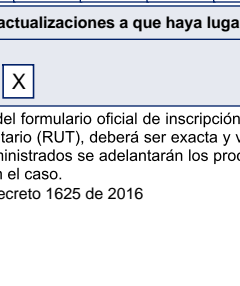
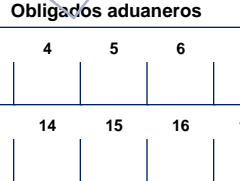
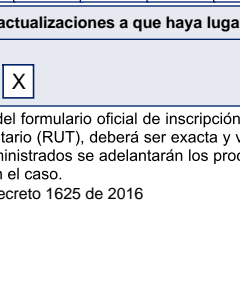
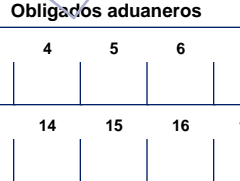
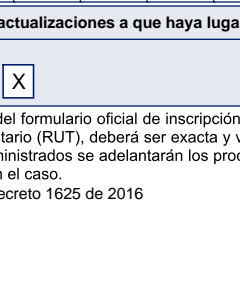
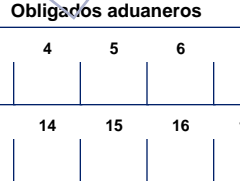
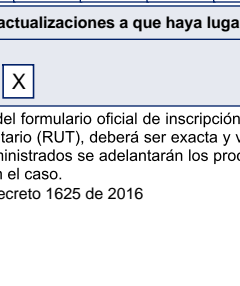
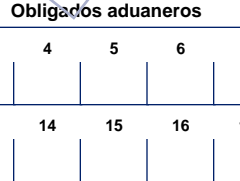
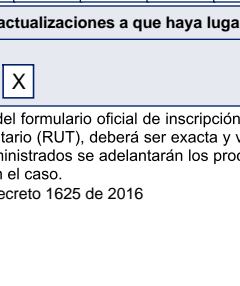
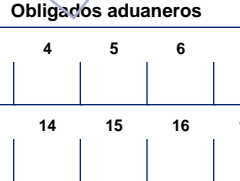
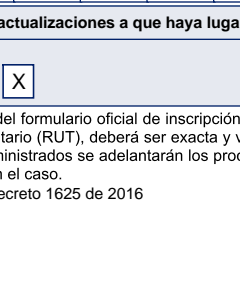
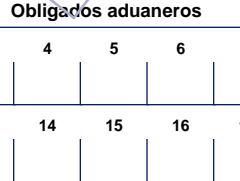
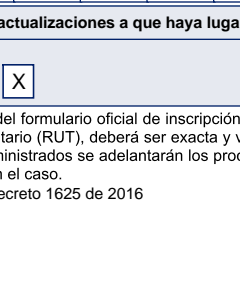
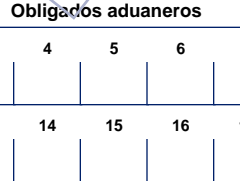
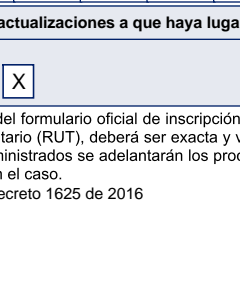
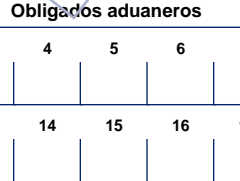
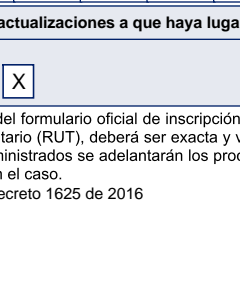
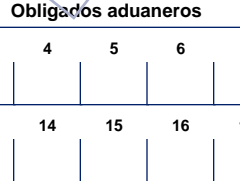
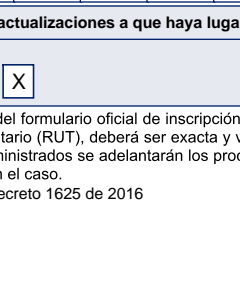
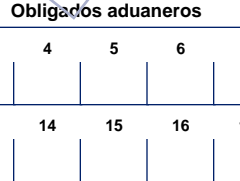
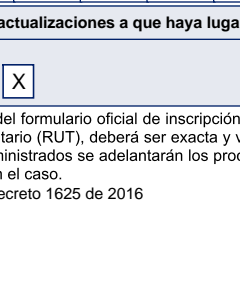
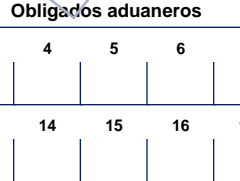
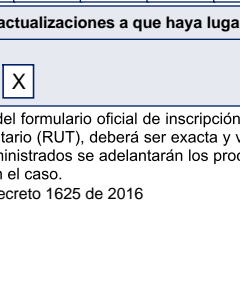
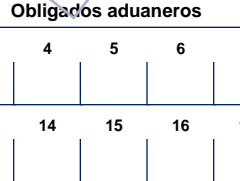
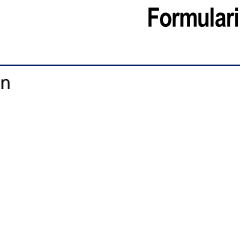
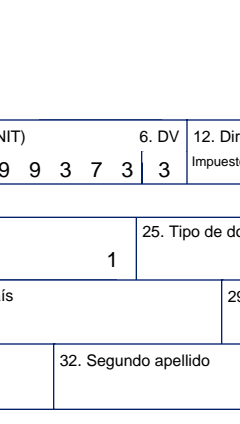
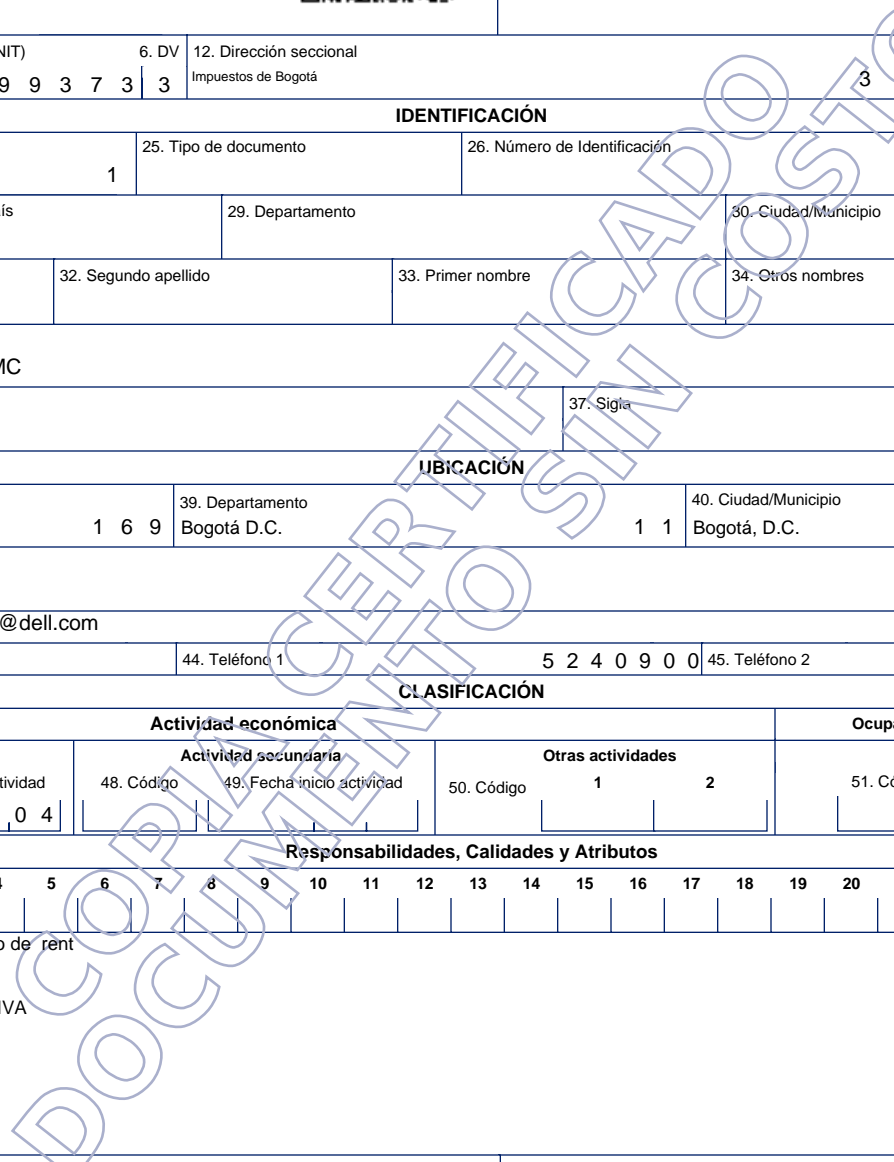

Espacio reservado para la DIAN

4. Número de formulario

14725213091

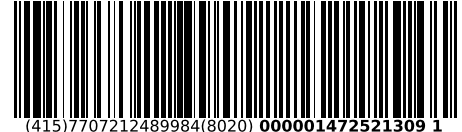

(415)7707212489984(8020) 000001472521309 1

5. Número de Identificación Tributaria (NIT) 9 0 1 3 9 9 3 7 3 3 6. DV 3 12. Dirección seccional Impuestos de Bogotá 14. Buzón electrónico 3 2

**Características y formas de las organizaciones**

62. Naturaleza  63. Formas asociativas  64. Entidades o institutos de derecho público de orden nacional, departamental, municipal y descentralizados   
 65. Fondos  66. Cooperativas  67. Sociedades y organismos extranjeros   
 68. Sin personería jurídica  69. Otras organizaciones no clasificadas  70. Beneficio

**Constitución, Registro y Última Reforma**

**Composición del Capital**

Documento	1. Constitución	2. Reforma		
71. Clase	0 4		82. Nacional	1 0 0 %
72. Número			83. Nacional público	0 . 0 %
73. Fecha	2 0 2 0 0 2 0 4		84. Nacional privado	1 0 0 . 0 %
74. Número de notaría			85. Extranjero	0 %
75. Entidad de registro			86. Extranjero público	0 . 0 %
76. Fecha de registro			87. Extranjero privado	0 . 0 %
77. No. Matrícula mercantil				
78. Departamento	1 1			
79. Ciudad/Municipio	0 0 1			
Vigencia				
80. Desde	2 0 2 0 0 2 0 4			
81. Hasta	2 0 2 5 0 8 0 3			

**Entidad de vigilancia y control**

88. Entidad de vigilancia y control

**Estado y Beneficio**

Item	89. Estado actual	90. Fecha cambio de estado	91. Número de Identificación Tributaria (NIT)	92. DV
1				-
2				-
3				-
4				-
5				-

**Vinculación económica**

93. Vinculación económica  94. Nombre del grupo económico y/o empresarial 95. Número de Identificación Tributaria (NIT) de la Matriz o Controlante 96. DV.   
 97. Nombre o razón social de la matriz o controlante  
 170. Número de identificación tributaria otorgado en el exterior 171. País 172. Número de identificación tributaria sociedad o natural del exterior con EP  
 173. Nombre o razón social de la sociedad o natural del exterior con EP

Espacio reservado para la DIAN

4. Número de formulario

14725213091

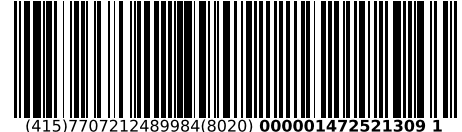

(415)7707212489984(8020) 000001472521309 1

5. Número de Identificación Tributaria (NIT) 9 0 1 3 9 9 3 7 3	6. DV 3	12. Dirección seccional Impuestos de Bogotá	14. Buzón electrónico 3 2
---	------------	--	------------------------------

**Representación**

1	98. Representación REPRS LEGAL PRIN	1 8	99. Fecha inicio ejercicio representación 2 0 2 0 0 2 0 4
	100. Tipo de documento Cédula de Ciudadaní	1 3	101. Número de identificación 8 0 1 9 9 5 0 3
	104. Primer apellido NIETO	105. Segundo apellido JAIMES	106. Primer nombre GERMAN
	107. Otros nombres FELIPE	108. Número de Identificación Tributaria (NIT)	109. DV
2	98. Representación REPRS LEGAL SUPL	1 9	99. Fecha inicio ejercicio representación 2 0 2 0 0 2 0 4
	100. Tipo de documento Cédula de Ciudadan	1 3	101. Número de identificación 4 0 0 2 6 0 9 8
	104. Primer apellido ROMERO	105. Segundo apellido CAMARGO	106. Primer nombre MARYURY
	107. Otros nombres YASMIN	108. Número de Identificación Tributaria (NIT)	109. DV
3	98. Representación		99. Fecha inicio ejercicio representación
	100. Tipo de documento		101. Número de identificación
	104. Primer apellido	105. Segundo apellido	106. Primer nombre
	107. Otros nombres	108. Número de Identificación Tributaria (NIT)	109. DV
4	98. Representación		99. Fecha inicio ejercicio representación
	100. Tipo de documento		101. Número de identificación
	104. Primer apellido	105. Segundo apellido	106. Primer nombre
	107. Otros nombres	108. Número de Identificación Tributaria (NIT)	109. DV
5	98. Representación		99. Fecha inicio ejercicio representación
	100. Tipo de documento		101. Número de identificación
	104. Primer apellido	105. Segundo apellido	106. Primer nombre
	107. Otros nombres	108. Número de Identificación Tributaria (NIT)	109. DV

Espacio reservado para la DIAN

4. Número de formulario

14725213091

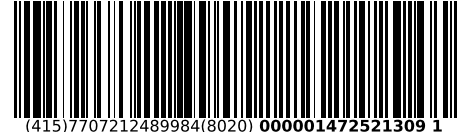

(415)7707212489984(8020) 000001472521309 1

5. Número de Identificación Tributaria (NIT) 9 0 1 3 9 9 3 7 3   3	6. DV 3	12. Dirección seccional Impuestos de Bogotá	14. Buzón electrónico 3 2
---	------------	--	------------------------------

**Socios y/o Miembros de Juntas Directivas, Consorcios, Uniones Temporales**

1	111. Tipo de documento NIT	112. Número de identificación 3 1   8 3 0 0 3 5 2 4 6	113. DV 7	114. Nacionalidad COLOMBIA	1 6 9
	115. Primer apellido	116. Segundo apellido	117. Primer nombre	118. Otros nombres	
	119. Razón social DELL COLOMBIA INC				
	120. Valor capital del socio	121. % Participación	122. Fecha de ingreso 4 0   2 0 2 0 0 2 0 4	123. Fecha de retiro	
2	111. Tipo de documento NIT	112. Número de identificación 3 1   9 0 0 1 2 9 3 3 1	113. DV 3	114. Nacionalidad COLOMBIA	1 6 9
	115. Primer apellido	116. Segundo apellido	117. Primer nombre	118. Otros nombres	
	119. Razón social EMC INFORMATION SYSTEMS COLOMBIA LTDA.				
	120. Valor capital del socio	121. % Participación	122. Fecha de ingreso 6 0   2 0 2 0 0 2 0 4	123. Fecha de retiro	
3	111. Tipo de documento	112. Número de identificación	113. DV	114. Nacionalidad	
	115. Primer apellido	116. Segundo apellido	117. Primer nombre	118. Otros nombres	
	119. Razón social				
	120. Valor capital del socio	121. % Participación	122. Fecha de ingreso	123. Fecha de retiro	
4	111. Tipo de documento	112. Número de identificación	113. DV	114. Nacionalidad	
	115. Primer apellido	116. Segundo apellido	117. Primer nombre	118. Otros nombres	
	119. Razón social				
	120. Valor capital del socio	121. % Participación	122. Fecha de ingreso	123. Fecha de retiro	
5	111. Tipo de documento	112. Número de identificación	113. DV	114. Nacionalidad	
	115. Primer apellido	116. Segundo apellido	117. Primer nombre	118. Otros nombres	
	119. Razón social				
	120. Valor capital del socio	121. % Participación	122. Fecha de ingreso	123. Fecha de retiro	

UNIDAD  
ADMINISTRATIVA  
ESPECIAL

**JUNTA CENTRAL  
DE CONTADORES**



Certificado No:

FEAC429015909605

**LA REPUBLICA DE COLOMBIA  
MINISTERIO DE COMERCIO, INDUSTRIA Y TURISMO  
UNIDAD ADMINISTRATIVA ESPECIAL  
JUNTA CENTRAL DE CONTADORES**

**CERTIFICA A:**

Dirección de Impuestos y Aduanas Nacionales DIAN

Que el contador público **ANN YURI ALVARADO SUAREZ** identificado con CÉDULA DE CIUDADANÍA No 1014232402 de BOGOTA, D.C. (BOGOTA D.C) Y Tarjeta Profesional No 213447-T SI tiene vigente su inscripción en la Junta Central de Contadores y desde los últimos 5 años.

**NO REGISTRA ANTECEDENTES DISCIPLINARIOS** \*\*\*\*\*  
\*\*\*\*\*  
\*\*\*\*\*

Dado en BOGOTA a los 22 días del mes de Junio de 2021 con vigencia de (3) Meses, contados a partir de la fecha de su expedición.

**DIRECTOR GENERAL**

ESTE CERTIFICADO DIGITAL TIENE PLENA VALIDEZ DE CONFORMIDAD CON LO ESTABLECIDO EN EL ARTICULO 2 DE LA LEY 527 DE 1999, DECRETO UNICO REGLAMENTARIO 1074 DE 2015 Y ARTICULO 6 PARAGRAFO 3 DE LA LEY 962 DEL 2005

Para confirmar los datos y veracidad de este certificado, lo puede consultar en la página web [www.jcc.gov.co](http://www.jcc.gov.co) digitando el número del certificado

REPUBLICA DE COLOMBIA  
IDENTIFICACION PERSONAL  
CEDULA DE CIUDADANIA

NUMERO **1.014.232.402**

**ALVARADO SUAREZ**

APELLIDOS

**ANN YURI**

NOMBRES

*Ann Yuri Alvarado Suarez*  
FIRMA





INDICE DERECHO

FECHA DE NACIMIENTO **29-ABR-1992**

**BOGOTA D.C**  
(CUNDINAMARCA)

LUGAR DE NACIMIENTO

**1.62**

ESTATURA

**O+**

G.S. RH

**F**

SEXO

**06-MAY-2010 BOGOTA D.C**

FECHA Y LUGAR DE EXPEDICION

*Carlos Ariel Sánchez Torres*

REGISTRADOR NACIONAL  
CARLOS ARIEL SÁNCHEZ TORRES

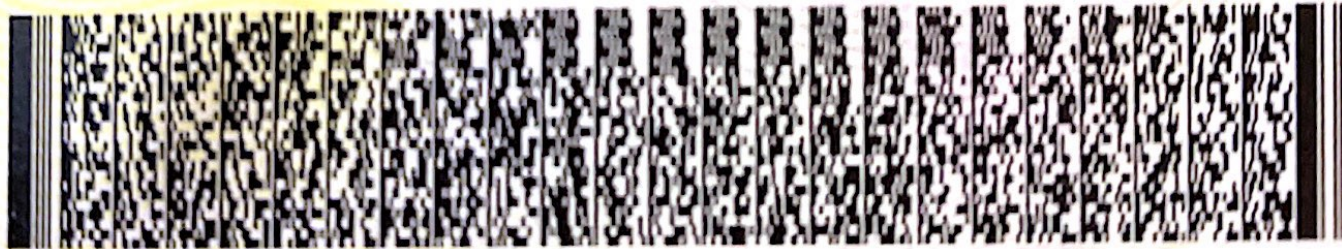

A-1500150-00418074-F-1014232402-20121221

0031917726A 1

1282135489