



SENA - CGMLTI

N.I.T. 899999034

ORDEN DE COMPRA

Automotores Comagro S.A.S
 N.I.T. 830006901
 Atte: Diana Villarraga
 diana.villarraga@comagro.com.co
 Teléfono: +57 6528900 221

Número de Orden **152869**
 No de Instrumento
 Instrumento agregación **Vehículos III**
 Fecha de Emisión **03/10/25**
 Fecha de Vencimiento **30/12/25**
 Comprador **Nuvia Cristina Quiroga Gonzalez**
 Ordenador del gasto **Mireya Parra Pinto**
 Supervisor **Jorge Ferney Villamil Bernal**
 Teléfono **3007512222**
 Detalle de Entrega
 Gravámenes adicionales **N/A**
 Justificación **Contratar la compra de vehículo para el Centro de Gestión de Mercados, Logística y Tecnología de la Información**

Enviar a

SENA - CGMLTI
 Cl. 52 13-65
 Bogotá DC Bogotá DC
 Colombia
 Atte: Mireya Parra Pinto

Facturar a

SENA - CGMLTI
 Cl. 52 13-65
 Bogotá DC, Bogotá DC
 Colombia
 Atte: Nuvia Cristina Quiroga Gonzalez

Línea Presupuesto	Descripción	Cant.	Unidad	Precio	Total
1	CDP 8725 veh03--Vehículo Seg6	1.0	Unidad	168.688.380,00	168.688.380,00
2	CDP 8725 veh03--Adecuaciones y Accesorios Adicionales	1.0	Unidad	4.474.271,00	4.474.271,00
3	CDP 8725 veh03--Mantenimiento Preventivo	1.0	Unidad	4.848.475,00	4.848.475,00
4	CDP 8725 veh03--Requerimientos de la Matricula	1.0	Unidad	0,00	0,00
5	CDP 8725 veh03--Impuesto de Rodamiento	1.0	Unidad	0,00	0,00
6	CDP 8725 veh03--Gravámenes adicionales	1.0	Unidad	0,00	0,00
7	CDP 8725 veh03--SOAT	1.0	Unidad	0,00	0,00
8	CDP 8725 veh03--Lugar de Entrega	1.0	Unidad	0,00	0,00
				178.011.126,00	COP

MODIFICACIÓN DE ÓRDENES DE COMPRA

Tienda Virtual del Estado Colombiano

Id Solicitud:	470911
Número de orden de compra a modificar:	152869

Entidad compradora:	SENA- CENTRO DE GESTIÓN DE MERCADOS, LOGÍSTICA Y TECNOLOGÍAS DE LA INFORMACIÓN
Nombre del solicitante:	Brayan Jose Rojas Hurtado
Proveedor:	Automotores Comagro S.A.S
Mecanismo de agregación de demanda:	Vehículos III

Tipo de Solicitud:	Modificación de la Orden de Compra
Fecha:	2025-12-05 11:24:02

Campos a Actualizar

Campo	Valor Actual	Nuevo Valor
-------	--------------	-------------

Cuentas asociadas

Id	Nombre	Código	Segmento 1	Segmento 2
149289	CDP VEHICULO	CDP-8725	CDP	8725

Artículos actuales

No	Artículo	Cantidad	Unidad	Precio	Cuenta	Total
1	veh03--Vehículo Seg6	1.0	Unidad	168688380.00	CDP-8725	168688380.00
2	veh03--Adecuaciones y Accesorios Adicionales	1.0	Unidad	4474271.00	CDP-8725	4474271.00

3	veh03-- Mantenimiento Preventivo	1.0	Unidad	4848475.00	CDP-8725	4848475.00
4	veh03-- Requerimientos de la Matricula	1.0	Unidad	0.00	CDP-8725	0.00
5	veh03--Impuesto de Rodamiento	1.0	Unidad	0.00	CDP-8725	0.00
6	veh03-- Gravámenes adicionales	1.0	Unidad	0.00	CDP-8725	0.00
7	veh03--SOAT	1.0	Unidad	0.00	CDP-8725	0.00
8	veh03--Lugar de Entrega	1.0	Unidad	0.00	CDP-8725	0.00

Total Orden de Compra Actual:	178,011,126.00
--------------------------------------	-----------------------

Artículos editados y/o agregados

Tipo	No	Artículo	Cantidad	Unidad	Precio	Cuenta	Total
Editado	2	veh03-- Adecuaciones y Accesorios Adicionales	1.00	Unidad	9447067.00	CDP-8725	9447067.00

Totales de Modificación

Total Nuevos:	0.00
Total Editados:	9,447,067.00
Total Sin Editar:	173,536,855.00
Total Eliminados:	0.00
Valor Total Orden de Compra:	182,983,922.00

Detalle o justificación de la aclaración

Se realiza adición presupuestal por valor \$ 4.972.796,00 correspondiente a los accesorios carpa para platón, forros para los asientos y seguridad antirrobo de espejos, pernos y repuestos, de acuerdo a la solicitud realizada por el supervisor de la orden de compra y la aceptación por parte del contratista.



Firmado
digitalmente por
Mireya Parra Pinto
Fecha: 2025.12.09
17:07:31 -05'00'

Firma ordenador del gasto

Nombre:

Documento:

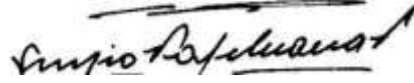

Firma de proveedor

Nombre:SERGIO VALDERRAMA

Documento:79.285.379



CERTIFICADO DE DISPONIBILIDAD PRESUPUESTAL

El suscrito Jefe de Presupuesto CERTIFICA que existe apropiación presupuestal disponible y libre de afectación en los siguientes "Ítems de afectación de gastos"

Numero:	8725	Fecha Registro:	2025-07-14	Unidad / Subunidad ejecutora:	36-02-00-011-930310 CENTRO DE GESTION DE MERCADOS LOGISTICA Y TECNOLOGIAS DE LA INFORMACION-BTA D C					
Vigencia Presupuestal	Actual	Estado:	Con Compromiso		Tipo:	Gasto	Saldo x Comprometer:	Uso Caja Menor	Ninguno	
Valor Inicial:	190.000.000,00	Valor Total Operaciones:	30.000.000,00		Valor Actual.:	220.000.000,00		41.988.874,00	Vr. Bloqueado	0,00

SOLICITUD DE CERTIFICADO DE DISPONIBILIDAD PRESUPUESTAL				AUTORIZACION DE ADQUISICION DE BIENES Y SERVICIOS					
Numero:	8725	Fecha Registro:	2025-07-14	Numero:		Modalidad de contratación:		Tipo de contrato:	

ITEM PARA AFECTACION DE GASTO

DEPENDENCIA	POSICION CATALOGO DE GASTO	FUENTE	RECURSOREC URSO	SITUAC.	FECHA OPERACION	VALOR INICIAL	VALOR OPERACION	VALOR ACTUAL	SALDO X COMPROMETER	VALOR BLOQUEADO
930327 CENTRO DE GESTION DE MERCADOS, LOGISTICA Y TECNOLOGIAS DE LA INFORMACION-BTA D C - MODERNIZACION AMB	C-3603-1300-20-20305C-3603024-02 ADQUIS. DE BYS - AMBIENTES DE FORMACIÓN MODERNIZADOS - FORTALECIMIENTO DE LA PRESTACIÓN DEL SERVICIO DE FORMACIÓN PROFESIONAL Y EL RECONOCIMIENTO DE SABERES PREVIOS CON ÉNFASIS EN POBLACIONES CAMPESINAS Y POPULARES EN COLOMBIA NACIONAL	Nación	10	CSF						
					2025-09-09		-30.000.000,00			
					2025-09-09		30.000.000,00			
					2025-08-26	190.000.000,00	30.000.000,00			
					Total:	190.000.000,00	30.000.000,00	220.000.000,00	41.988.874,00	0,00

Objeto: VEHICULOS: Contratar la compra de vehiculo para el centro de formación

Firma Responsable



CERTIFICADO DE DISPONIBILIDAD PRESUPUESTAL

El suscrito Jefe de Presupuesto CERTIFICA que existe apropiación presupuestal disponible y libre de afectación en los siguientes "Ítems de afectación de gastos"

Numero:	8725	Fecha Registro:	2025-07-14	Unidad / Subunidad ejecutora:	36-02-00-011-930310 CENTRO DE GESTION DE MERCADOS LOGISTICA Y TECNOLOGIAS DE LA INFORMACION-BTA D C				
Vigencia Presupuestal	Actual	Estado:	Generado	Tipo:	Gasto	Uso Caja Menor	Ninguno		
Valor Inicial:	190.000.000,00	Valor Total Operaciones:	30.000.000,00	Valor Actual.:	220.000.000,00	Saldo x Comprometer:	220.000.000,00	Vr. Bloqueado	0,00

SOLICITUD DE CERTIFICADO DE DISPONIBILIDAD PRESUPUESTAL				AUTORIZACION DE ADQUISICION DE BIENES Y SERVICIOS					
--	--	--	--	--	--	--	--	--	--

Numero:	8725	Fecha Registro:	2025-07-14	Numero:		Modalidad de contratación:		Tipo de contrato:	
---------	------	-----------------	------------	---------	--	----------------------------	--	-------------------	--

ITEM PARA AFECTACION DE GASTO

DEPENDENCIA	POSICION CATALOGO DE GASTO	FUENTE	RECURSO RECURSO	SITUAC.	FECHA OPERACION	VALOR INICIAL	VALOR OPERACION	VALOR ACTUAL	SALDO X COMPROMETER	VALOR BLOQUEADO
930327 CENTRO DE GESTION DE MERCADOS, LOGISTICA Y TECNOLOGIAS DE LA INFORMACION-BTA D C - MODERNIZACION AMB	C-3603-1300-20-20305C-3603024-02 ADQUIS. DE BYS - AMBIENTES DE FORMACIÓN MODERNIZADOS - FORTALECIMIENTO DE LA PRESTACIÓN DEL SERVICIO DE FORMACIÓN PROFESIONAL Y EL RECONOCIMIENTO DE SABERES PREVIOS CON ÉNFASIS EN POBLACIONES CAMPESINAS Y POPULARES EN COLOMBIA NACIONAL	Nación	10	CSF						
					2025-08-26	190.000.000,00	30.000.000,00			
					Total:	190.000.000,00	30.000.000,00	220.000.000,00	220.000.000,00	0,00

Objeto: VEHICULOS: Contratar la compra de vehículo para el centro de formación

Lorena M.

Firma Responsable



Reporte Compromiso Presupuestal de Gasto Comprobante

Usuario Solicitante: MHdmarroqu DANYELI LORENA MARROQUIN VIRGUEZ
 Unidad ó Subunidad Ejecutora 36-02-00-011-930310 CENTRO DE GESTION DE MERCADOS LOGISTICA Y TECNOLOGIAS DE LA INFORMACION-BTA D C
 Solicitante:

Fecha y Hora Sistema: 2025-10-03-4:41 p. m.

REGISTRO PRESUPUESTAL DEL COMPROMISO														
Con base en el CDP No: 8725 de fecha 2025-07-14. Se hizo el registro presupuestal con el siguiente detalle														
Número:	111625	Fecha Registro:	2025-10-03	Unidad / Subunidad Ejecutora:		36-02-00-011-930310 CENTRO DE GESTION DE MERCADOS LOGISTICA Y TECNOLOGIAS DE LA INFORMACION-BTA D C								
Vigencia Presupuestal	Actual	Estado:	Generado			Tipo de Moneda:	COP-Pesos	Tasa de Cambio:	0,00					
Valor Inicial:	178.011.126,00	Valor Total Operaciones:			0,00	Valor Actual:	178.011.126,00	Saldo x Obligar:	178.011.126,00					
TERCERO ORIGINAL														
Identificación: NIT	830006901	Razón Social:	AUTOMOTORES COMAGRO S.A.S				Medio de Pago:	Abono en cuenta						
CUENTA BANCARIA														
Número:	12606072056	Banco:	BANCOLOMBIA S.A.			Tipo:	Corriente	Estado:	Activa					
ORDENADOR DEL GASTO														
Identificación:	28733012	Nombre:	MIREYA PARRA PINTO			Cargo:	SUBDIRECTOR CENTRO DE GESTION DE MERCADOS,LOGISTICA Y TECNOLOGIAS DE LA INFORMACION - BOGOTA D.C							
CAJA MENOR			VIÁTICOS			DOCUMENTO SOPORTE								
Identificación:		Fecha de Registro:		Genera Viáticos:	No	Num. Solicitud de Comisión:		Número:	152869	Tipo:	ORDEN DE COMPRA	Fecha:	2025-10-03	
ÍTEM PARA AFECTACIÓN DE GASTO														
DEPENDENCIA	POSICION CATALOGO DE GASTO	FUENTE	RECURSO	SITUAC.	FECHA OPERACIÓN	VALOR INICIAL	VALOR OPERACIÓN	VALOR ACTUAL	SALDO X OBLIGAR					
930327 CENTRO DE GESTION DE MERCADOS, LOGISTICA Y	C-3603-1300-20-20305C-3603024-02 ADQUIS. DE BYS - AMBIENTES	Nación	10	CSF										
						178.011.126,00	0,00							
					Total:	178.011.126,00	0,00	178.011.126,00	178.011.126,00					

Objeto: VEHICULOS: Contratar la compra de vehículo para el Centro de Gestión de Mercados, Logística y Tecnología de la Información

PLAN DE PAGOS						
DEPENDENCIA DE AFECTACION DE PAC	POSICION DEL CATALOGO DE PAC	FECHA	VALOR A PAGAR	SALDO POR OBLIGAR	LINEA DE PAGO	
36-02-00-011-930310	CENTRO DE GESTION DE MERCADOS,	3-8	CNC - INVERSION ORDINARIA NACIÓN	2025-12-30	178.011.126,00	178.011.126,00 NINGUNO

Lorena M.

[Firma]

FIRMA(S) RESPONSABLE(S)



Reporte Compromiso Presupuestal de Gasto Comprobante

Usuario Solicitante: MHmluis
 Unidad ó Subunidad: 36-02-00-011-930310
 Ejecutora Solicitante:
 LUIS EDUARDO MELO LOPEZ
 CENTRO DE GESTION DE MERCADOS LOGISTICA Y TECNOLOGIAS DE LA INFORMACION-BTA D C

Fecha y Hora Sistema: 2025-12-10-4:15 p. m.

REGISTRO PRESUPUESTAL DEL COMPROMISO

Con base en el CDP No: 8725 de fecha 2025-07-14. Se hizo el registro presupuestal con el siguiente detalle

Número:	111625	Fecha Registro:	2025-10-03	Unidad / Subunidad Ejecutora:	36-02-00-011-930310 CENTRO DE GESTION DE MERCADOS LOGISTICA Y TECNOLOGIAS DE LA INFORMACION-BTA D C		
Vigencia Presupuestal	Actual	Estado:	Generado	Tipo de Moneda:	COP-Pesos	Tasa de Cambio:	0,00
Valor Inicial:	178.011.126,00	Valor Total Operaciones:	4.972.796,00	Valor Actual:	182.983.922,00	Saldo x Obligar:	182.983.922,00

TERCERO ORIGINAL

Identificación: NIT	830006901	Razón Social:	AUTOMOTORES COMAGRO S.A.S	Medio de Pago:	Abono en cuenta
---------------------	-----------	---------------	---------------------------	----------------	-----------------

CUENTA BANCARIA

Número:	12606072056	Banco:	BANCOLOMBIA S.A.	Tipo:	Corriente	Estado:	Activa
---------	-------------	--------	------------------	-------	-----------	---------	--------

ORDENADOR DEL GASTO

Identificación:	28733012	Nombre:	MIREYA PARRA PINTO	Cargo:	SUBDIRECTOR CENTRO DE GESTION DE MERCADOS, LOGISTICA Y TECNOLOGIAS DE LA INFORMACION - BOGOTA D.C
-----------------	----------	---------	--------------------	--------	---

CAJA MENOR

VIÁTICOS

DOCUMENTO SOPORTE

Identificación:	Fecha de Registro:	Genera Viáticos:	No	Num. Solicitud de Comisión:	Número:	152869	Tipo:	ORDEN DE COMPRA	Fecha:	2025-10-03
-----------------	--------------------	------------------	----	-----------------------------	---------	--------	-------	-----------------	--------	------------

ÍTEM PARA AFECTACIÓN DE GASTO

DEPENDENCIA	POSICIÓN CATÁLOGO DE GASTO	FUENTE	RECURSO	SITUAC.	FECHA OPERACIÓN	VALOR INICIAL	VALOR OPERACIÓN	VALOR ACTUAL	SALDO X OBLIGAR
930327 CENTRO DE GESTION DE MERCADOS, LOGISTICA Y	C-3603-1300-20-20305C-3603024-02 ADQUIS. DE BYS - AMBIENTES DE	Nación	10	CSF	2025-12-10	178.011.126,00	4.972.796,00		
					Total:	178.011.126,00	4.972.796,00	182.983.922,00	182.983.922,00

Objeto:	VEHICULOS: Contratar la compra de vehiculo para el Centro de Gestión de Mercados, Logística y Tecnología de la Información
---------	--

PLAN DE PAGOS

DEPENDENCIA DE AFECTACION DE PAC	POSICION DEL CATALOGO DE PAC	FECHA	VALOR A PAGAR	SALDO POR OBLIGAR	LINEA DE PAGO
36-02-00-011-930310	CENTRO DE GESTION DE MERCADOS, LOGISTICA Y TECNOLOGIAS DE LA INFORMACION-BTA D C	2025-12-30	182.983.922,00	182.983.922,00	NINGUNO

FIRMA(S) RESPONSABLE(S)



SEGUROS DEL ESTADO S.A.

NIT. 860.009.578-6

POLIZA DE SEGURO DE CUMPLIMIENTO ENTIDAD ESTATAL

DECRETO 1082 DE 2015

CIUDAD DE EXPEDICIÓN BOGOTA, D.C.			SUCURSAL ANTIGUO COUNTRY			COD.SUC 21		NO.PÓLIZA 21-44-101481491		ANEXO 1	
FECHA EXPEDICIÓN DÍA MES AÑO		VIGENCIA DESDE DÍA MES AÑO			A LAS HORAS		TIPO MOVIMIENTO				
12 12 2025		03 10 2025			00:00		ANEXO CAUSA PRIMA				
DÍA MES AÑO		DÍA MES AÑO			DÍA MES AÑO						
30 12 2027		30 12 2027			23:59						

DATOS DEL TOMADOR / GARANTIZADO

NOMBRE O RAZON SOCIAL AUTOMOTORES COMAGRO S.A.S		IDENTIFICACIÓN NIT: 830.006.901-1	
DIRECCIÓN: AC 100 NRO. 60 - 57		CIUDAD: BOGOTA, D.C., DISTRITO CAPITAL	
		TELÉFONO: 6528900	

DATOS DEL ASEGURADO / BENEFICIARIO

ASEGURADO / BENEFICIARIO: SENA REGIONAL DISTRITO CAPITAL GRUPO ADMINISTRATIVO INTERCENTROS CGMLTI		IDENTIFICACIÓN NIT: 899.999.034-1	
DIRECCIÓN: CR 6 NRO. 45 - 52		CIUDAD: BOGOTA, D.C., DISTRITO CAPITAL	
		TELÉFONO 2850729	

ADICIONAL:

OBJETO DEL SEGURO

CON SUJECCIÓN A LAS CONDICIONES GENERALES DE LA PÓLIZA QUE SE ANEXAN ECU010B, QUE FORMAN PARTE INTEGRANTE DE LA MISMA Y QUE EL ASEGURADO Y EL TOMADOR DECLARAN HABER RECIBIDO Y HASTA EL LÍMITE DE VALOR ASEGURADO SEÑALADO EN CADA AMPARO, SEGUROS DEL ESTADO S.A., GARANTIZA:

ORDEN DE COMPRA NO. 152869 CUYO OBJETO ES: CONTRATAR LA COMPRA DE VEHICULO PARA EL CENTRO DE GESTION DE MERCADOS, LOGISTICA Y TECNOLOGIA DE LA INFORMACION
 ACLARACIONES:
 LOS AMPAROS DE CALIDAD Y CORRECTO FUNCIONAMIENTO DE LOS BIENES Y DE CALIDAD DEL SERVICIO TIENEN VIGENCIA A PARTIR DEL ACTA DE ENTREGA DE LOS BIENES Y FECHA DE TERMINACION DEL MANTENIMIENTO, ESTABLECIDO EN MAXIMO DOS (2) AÑOS

AMPAROS

RIESGO: SUMINISTRO DE BIENES

AMPAROS	VIGENCIA DESDE	VIGENCIA HASTA	SUMA ASEG/ACTUAL	SUMA ASEG/ANTERIOR
CALIDAD Y CORRECTO FUNCIONAMIENTO DE LOS BIENES	30/12/2025	30/12/2027	\$18,298,392.20	\$17,801,112.60
CALIDAD DEL SERVICIO	30/12/2025	30/12/2027	\$9,149,196.10	\$8,900,556.30
CUMPLIMIENTO DEL CONTRATO	03/10/2025	30/06/2026	\$18,298,392.20	\$17,801,112.60

ACLARACIONES

POR MEDIO DEL PRESENTE ANEXO Y DE ACUERDO CON LA ACTUALIZACION DE LA ORDEN DE COMPRA 152869 SE ADICIONA AL VALOR DEL CONTRATO 4.972.796 QUEDANDO UN VALOR TOTAL DE 182.983.922

LOS DEMAS TERMINOS Y CONDICIONES NO MODIFICADOS CONTINUAN IGUAL

VALOR PRIMA NETA	GASTOS EXPEDICIÓN	IVA	TOTAL A PAGAR	VALOR ASEGURADO TOTAL	PLAN DE PAGO
\$ *****12,000.00	\$ *****4,000.00	\$ *****3,040.00	\$ *****19,040.00	\$ *****45,745,980.50	CONTADO
INTERMEDIARIO			DISTRIBUCION COASEGURO		
NOMBRE	CLAVE	% DE PART.	NOMBRE COMPAÑIA	% PART.	VALOR ASEGURADO
ANA MARGARITA NOVA VERGARA	230612	100.00			

QUEDA EXPRESAMENTE CONVENIDO QUE LAS OBLIGACIONES DE SEGUROS DEL ESTADO S.A. SE REFIERE UNICAMENTE AL OBJETO Y OBSERVACIONES DE LA(S) GARANTIA(S) QUE SE ESPECIFICAN EN ESTE CUADRO.

NOTA: SEGUROS DE ESTADO S.A SE RESERVA EL DERECHO DE REVISAR Y HACER ACOMPAÑAMIENTO AL RIESGO ASUMIDO DURANTE LA VIGENCIA DE LA PRESENTE PÓLIZA, POR LO TANTO EL ASEGURADOR COMO EL TOMADOR, PRESTARAN SU COLABORACIÓN

[Handwritten Signature]



[Handwritten Signature]

21-44-101481491

FIRMA AUTORIZADA: Jose Luis Ojeda - Vicepresidente de Fianzas

FIRMA TOMADOR

VIGILADO SUPERINTENDENCIA FINANCIERA DE COLOMBIA



NIT. 860.009.578-6

POLIZA DE SEGURO DE CUMPLIMIENTO ENTIDAD ESTATAL

DECRETO 1082 DE 2015

CIUDAD DE EXPEDICIÓN BOGOTA, D.C.			SUCURSAL ANTIGUO COUNTRY			COD.SUC 21	NO.PÓLIZA 21-44-101481491	ANEXO 1
FECHA EXPEDICIÓN DÍA MES AÑO	VIGENCIA DESDE DÍA MES AÑO		A LAS HORAS	VIGENCIA HASTA DÍA MES AÑO		A LAS HORAS	TIPO MOVIMIENTO	
12 12 2025	03 10 2025		00:00	30 12 2027		23:59	ANEXO CAUSA PRIMA	

NOMBRE O RAZON SOCIAL AUTOMOTORES COMAGRO S.A.S		IDENTIFICACIÓN NIT: 830.006.901-1
DIRECCIÓN: AC 100 NRO. 60 - 57		CIUDAD: BOGOTA, D.C., DISTRITO CAPITAL TELÉFONO: 6528900

ASEGURADO / BENEFICIARIO: SENA REGIONAL DISTRITO CAPITAL GRUPO ADMINISTRATIVO INTERCENTROS CGMLTI		IDENTIFICACIÓN NIT: 899.999.034-1
DIRECCIÓN: CR 6 NRO. 45 - 52		CIUDAD: BOGOTA, D.C., DISTRITO CAPITAL TELÉFONO: 2850729

ADICIONAL:

Recuerda que puedes actualizar tus datos de contacto conforme a la Ley 2300, a través de nuestras páginas:

www.segurosdelestado.com
o www.segurosdevidadelestado.com

Ve a la opción PQR y selecciona el tipo de solicitud:
Acceso a la información

CONOCE LOS MEDIOS DE PAGO

PÁGINA WEB

CORRESPONSALES BANCARIOS

PAGOS CON CONVENIO *No aplica para transferencias

Bancolombia Seguros del Estado
Cuenta Convenio 47189

Banco de Bogotá Seguros del Estado
Cuenta Convenio 008465445

VALOR PRIMA NETA \$ *****12,000.00	GASTOS EXPEDICIÓN \$ *****4,000.00	IVA \$ *****3,040.00	TOTAL A PAGAR \$ *****19,040.00	VALOR ASEGURADO TOTAL \$ *****45,745,980.50	PLAN DE PAGO CONTADO
INTERMEDIARIO			DISTRIBUCION CON SEGURO		
NOMBRE	CLAVE	% DE PART.	NOMBRE COMPAÑIA	% PART.	VALOR ASEGURADO
ANA MARGARITA NOVA VERGARA	230612	100.00			

QUEDA EXPRESAMENTE CONVENIDO QUE LAS OBLIGACIONES DE SEGUROS DEL ESTADO S.A. SE REFIERE UNICAMENTE AL OBJETO Y OBSERVACIONES DE LA(S) GARANTIA(S) QUE SE ESPECIFICAN EN ESTE CUADRO.

NOTA: SEGUROS DE ESTADO S.A SE RESERVA EL DERECHO DE REVISAR Y HACER ACOMPAÑAMIENTO AL RIESGO ASUMIDO DURANTE LA VIGENCIA DE LA PRESENTE PÓLIZA, POR LO TANTO EL ASEGURADOR COMO EL TOMADOR, PRESTARAN SU COLABORACIÓN PARA EFECTOS DE NOTIFICACIONES LA DIRECCIÓN DE SEGUROS DEL ESTADO S.A. ES CALLE 83 NO 19-10 - TELEFONO: 6-917963 - BOGOTA, D.C.

FORMA DE PAGO		
BANCO	CHEQUE No.	VALOR
EFFECTIVO		
CHEQUE		
TOTAL \$		



REFERENCIA PAGO:
1100514068086-9

(415) 7709998021167 (8020) 11005140680869 (3900) 000000019040 (96) 20261212

COPIA PARA PAGO EN BANCOS NO NEGOCIABLE

VIGILADO SUPERINTENDENCIA FINANCIERA DE COLOMBIA

Enviar a
Valle del Cauca - Alcaldía
Municipio de Palmira
Calle 30 # 29 - 39
Palmira

z Soto

SEGUROS DEL ESTADO S.A.
NIT. 860.009.578-6

POLIZA DE SEGURO DE CUMPLIMIENTO ENTIDAD ESTATAL

DECRETO 1082 DE 2015

CIUDAD DE EXPEDICIÓN
BOGOTA, D.C.

FECHA EXPEDICIÓN
DÍA MES AÑO
12 12 2025

VIGENCIA DESDE
DÍA MES AÑO
03 10 2025

A LAS HORAS
00:00

SUCURSAL
ANTIGUO COUNTRY

VIGENCIA HASTA
DÍA MES AÑO
30 12 2027

A LAS HORAS
23:59

COD.SUC
21

NO.POLIZA
21-44-101481491

ANEXO
1

TIPO MOVIMIENTO

ANEXO CAUSA PRIMA

NOMBRE O RAZON SOCIAL

AUTOMOTORES COMAGRO S.A.S

DATOS DEL TOMADOR / GARANTIZADO

DIRECCION: AC 100 NRO. 60 - 57

IDENTIFICACION NIT: 830.006.901-1

ASEGURADO / BENEFICIARIO:

SENA REGIONAL DISTRITO CAPITAL GRUPO ADMINISTRATIVO INTERCENTROS CGMLTI

DATOS DEL ASEGURADO / BENEFICIARIO

DIRECCION: CR 6 NRO. 45 - 52

CIUDAD: BOGOTA, D.C., DISTRITO CAPITAL

TELÉFONO: 6528900

ADICIONAL:

CIUDAD: BOGOTA, D.C., DISTRITO CAPITAL

TELÉFONO: 2850729

TEXTO ACLARATORIO

- veh03--Vehículo Seg6
- veh03--Adecuaciones y Acc
- veh03--Mantenimiento Pre
- veh03--Requerimientos
- veh03--Impuesto de R
- veh03--Gravámene
- veh03--SOAT
- veh03--Lugar d

QUEDA EXPRESAMENTE CONVENIDO QUE LAS OBLIGACIONES DE SEGUROS DEL ESTADO S.A. SE REFIERE UNICAMENTE AL OBJETO Y OBSERVACIONES DE LA(S) GARANTIA(S) QUE SE ESPECIFICAN EN ESTE CUADRO.

NOTA: SEGUROS DE ESTADO S.A SE RESERVA EL DERECHO DE REVISAR Y HACER ACOMPAÑAMIENTO AL RIESGO ASUMIDO DURANTE LA VIGENCIA DE LA PRESENTE PÓLIZA, POR LO TANTO EL ASEGURADOR COMO EL TOMADOR, PRESTARAN SU COLABORACIÓN

PARA EFECTOS DE NOTIFICACIONES LA DIRECCIÓN DE SEGUROS DEL ESTADO S.A. ES CALLE 83 NO 19-10 - TELEFONO: 6-917963 - BOGOTA, D.C.

21-44-101481491

FIRMA AUTORIZADA: Jose Luis Ojeda - Vicepresidente de Fianzas

FIRMA TOMADOR

VIGILADO SUPERINTENDENCIA FINANCIERA DE COLOMBIA



SEGUROS
DEL
ESTADO S.A.

NIT. 860.009.578-6

CONSTANCIA DE NO REVOCATORIA NI CANCELACION POR FALTA DE PAGO DE LA PRIMA

Hacemos constar, que la póliza N° 101481491, anexo 1, no expirara por falta de pago de la prima, ni por revocatoria unilateral del tomador de la póliza o de la aseguradora.

Lo anterior de conformidad con lo establecido en el decreto 1082 de 2015 el cual regula las garantías ante entidades estatales

Dado en BOGOTA, D.C. a los 12 días del mes de DICIEMBRE de 2025

21-44-101481491

FIRMA AUTORIZADA: Jose Luis Ojeda - Vicepresidente de Fianzas



**SEGUROS
DEL
ESTADO S.A.**

NIT. 860.009.578-6

POLIZA DE SEGURO DE CUMPLIMIENTO ENTIDAD ESTATAL

DECRETO 1082 DE 2015

CIUDAD DE EXPEDICIÓN BOGOTA, D.C.			SUCURSAL ANTIGUO COUNTRY			COD.SUC 21		NO.PÓLIZA 21-44-101481491		ANEXO 0	
FECHA EXPEDICIÓN DÍA MES AÑO		VIGENCIA DESDE DÍA MES AÑO		A LAS HORAS		VIGENCIA HASTA DÍA MES AÑO		A LAS HORAS		TIPO MOVIMIENTO	
06 10 2025		03 10 2025		00:00		30 12 2027		23:59		EMISION ORIGINAL	

DATOS DEL TOMADOR / GARANTIZADO

NOMBRE O RAZON SOCIAL AUTOMOTORES COMAGRO S.A.S								IDENTIFICACIÓN NIT: 830.006.901-1			
DIRECCIÓN: AC 100 NRO. 60 - 57						CIUDAD: BOGOTA, D.C., DISTRITO CAPITAL			TELÉFONO: 6528900		

DATOS DEL ASEGURADO / BENEFICIARIO

ASEGURADO / BENEFICIARIO: SENA REGIONAL DISTRITO CAPITAL GRUPO ADMINISTRATIVO INTERCENTROS CGMLTI								IDENTIFICACIÓN NIT: 899.999.034-1			
DIRECCIÓN: CR 6 NRO. 45 - 52						CIUDAD: BOGOTA, D.C., DISTRITO CAPITAL			TELÉFONO 2850729		

ADICIONAL:

OBJETO DEL SEGURO

CON SUJECCIÓN A LAS CONDICIONES GENERALES DE LA PÓLIZA QUE SE ANEXAN ECU010B, QUE FORMAN PARTE INTEGRANTE DE LA MISMA Y QUE EL ASEGURADO Y EL TOMADOR DECLARAN HABER RECIBIDO Y HASTA EL LÍMITE DE VALOR ASEGURADO SEÑALADO EN CADA AMPARO, SEGUROS DEL ESTADO S.A., GARANTIZA:

ORDEN DE COMPRA NO. 152869 CUYO OBJETO ES: CONTRATAR LA COMPRA DE VEHICULO PARA EL CENTRO DE GESTION DE MERCADOS, LOGISTICA Y TECNOLOGIA DE LA INFORMACION
 ACLARACIONES:
 LOS AMPAROS DE CALIDAD Y CORRECTO FUNCIONAMIENTO DE LOS BIENES Y DE CALIDAD DEL SERVICIO TIENEN VIGENCIA A PARTIR DEL ACTA DE ENTREGA DE LOS BIENES Y FECHA DE TERMINACION DEL MANTENIMIENTO, ESTABLECIDO EN MAXIMO DOS (2) AÑOS

AMPAROS

RIESGO: SUMINISTRO DE BIENES

AMPAROS	VIGENCIA DESDE	VIGENCIA HASTA	SUMA ASEG/ACTUAL
CALIDAD Y CORRECTO FUNCIONAMIENTO DE LOS BIENES	30/12/2025	30/12/2027	\$17,801,112.60
CALIDAD DEL SERVICIO	30/12/2025	30/12/2027	\$8,900,556.30
CUMPLIMIENTO DEL CONTRATO	03/10/2025	30/06/2026	\$17,801,112.60

ACLARACIONES

VALOR PRIMA NETA	GASTOS EXPEDICIÓN	IVA	TOTAL A PAGAR	VALOR ASEGURADO TOTAL	PLAN DE PAGO
\$ ****199,713.00	\$ *****8,000.00	\$ *****39,465.00	\$ *****247,179.00	\$ *****44,502,781.50	CONTADO

INTERMEDIARIO			DISTRIBUCION COASEGURO		
NOMBRE	CLAVE	% DE PART.	NOMBRE COMPAÑIA	% PART.	VALOR ASEGURADO
ANA MARGARITA NOVA VERGARA	230612	100.00			

QUEDA EXPRESAMENTE CONVENIDO QUE LAS OBLIGACIONES DE SEGUROS DEL ESTADO S.A. SE REFIERE UNICAMENTE AL OBJETO Y OBSERVACIONES DE LA(S) GARANTIA(S) QUE SE ESPECIFICAN EN ESTE CUADRO.

NOTA: SEGUROS DE ESTADO S.A SE RESERVA EL DERECHO DE REVISAR Y HACER ACOMPAÑAMIENTO AL RIESGO ASUMIDO DURANTE LA VIGENCIA DE LA PRESENTE PÓLIZA, POR LO TANTO EL ASEGURADOR COMO EL TOMADOR, PRESTARAN SU COLABORACIÓN PARA EFECTOS DE NOTIFICACIONES LA DIRECCIÓN DE SEGUROS DEL ESTADO S.A. ES CALLE 83 NO 19-10 - TELEFONO: 6-917963 - BOGOTA, D.C.

21-44-101481491

FIRMA AUTORIZADA: Jose Luis Ojeda - Vicepresidente de Fianzas



FIRMA TOMADOR

VIGILADO SUPERINTENDENCIA FINANCIERA DE COLOMBIA



NIT. 860.009.578-6

POLIZA DE SEGURO DE CUMPLIMIENTO ENTIDAD ESTATAL

DECRETO 1082 DE 2015

CIUDAD DE EXPEDICIÓN BOGOTA, D.C.			SUCURSAL ANTIGUO COUNTRY			COD.SUC 21		NO.PÓLIZA 21-44-101481491		ANEXO 0	
FECHA EXPEDICIÓN DÍA MES AÑO		VIGENCIA DESDE DÍA MES AÑO		A LAS HORAS		VIGENCIA HASTA DÍA MES AÑO		A LAS HORAS		TIPO MOVIMIENTO	
06 10 2025		03 10 2025		00:00		30 12 2027		23:59		EMISION ORIGINAL	

DATOS DEL TOMADOR / GARANTIZADO

NOMBRE O RAZON SOCIAL AUTOMOTORES COMAGRO S.A.S								IDENTIFICACIÓN NIT: 830.006.901-1			
DIRECCIÓN: AC 100 NRO. 60 - 57						CIUDAD: BOGOTA, D.C., DISTRITO CAPITAL				TELÉFONO: 6528900	

DATOS DEL ASEGURADO / BENEFICIARIO

ASEGURADO / BENEFICIARIO: SENA REGIONAL DISTRITO CAPITAL GRUPO ADMINISTRATIVO INTERCENTROS CGMLTI								IDENTIFICACIÓN NIT: 899.999.034-1			
DIRECCIÓN: CR 6 NRO. 45 - 52						CIUDAD: BOGOTA, D.C., DISTRITO CAPITAL				TELÉFONO 2850729	

ADICIONAL:

Recuerda que puedes actualizar tus datos de contacto conforme a la Ley 2300, a través de nuestras páginas:

www.segurosdelestado.com
o www.segurosdevidadelestado.com

Ve a la opción PQR y selecciona el tipo de solicitud:
Acceso a la información

CONOCE LOS MEDIOS DE PAGO

PÁGINA WEB

CORRESPONSALES BANCARIOS

PAGOS CON CONVENIO *No aplica para transferencias

Seguros del Estado
Cuenta Convenio 47189

Seguros del Estado
Cuenta Convenio 008465445

VALOR PRIMA NETA \$ ****199,713.00		GASTOS EXPEDICIÓN \$ *****8,000.00		IVA \$ *****39,465.00		TOTAL A PAGAR \$ *****247,179.00		VALOR ASEGURADO TOTAL \$ *****44,502,781.50		PLAN DE PAGO CONTADO	
INTERMEDIARIO						DISTRIBUCION COASEGURO					
NOMBRE		CLAVE		% DE PART.		NOMBRE COMPAÑIA		% PART.		VALOR ASEGURADO	
ANA MARGARITA NOVA VERGARA		230612		100.00							

QUEDA EXPRESAMENTE CONVENIDO QUE LAS OBLIGACIONES DE SEGUROS DEL ESTADO S.A. SE REFIERE UNICAMENTE AL OBJETO Y OBSERVACIONES DE LA(S) GARANTIA(S) QUE SE ESPECIFICAN EN ESTE CUADRO.

NOTA: SEGUROS DE ESTADO S.A SE RESERVA EL DERECHO DE REVISAR Y HACER ACOMPAÑAMIENTO AL RIESGO ASUMIDO DURANTE LA VIGENCIA DE LA PRESENTE PÓLIZA, POR LO TANTO EL ASEGURADOR COMO EL TOMADOR, PRESTARAN SU COLABORACIÓN PARA EFECTOS DE NOTIFICACIONES LA DIRECCIÓN DE SEGUROS DEL ESTADO S.A. ES CALLE 83 NO 19-10 - TELEFONO: 6-917963 - BOGOTA, D.C.

FORMA DE PAGO

BANCO	CHEQUE No.	VALOR
EFFECTIVO		
CHEQUE		
TOTAL \$		

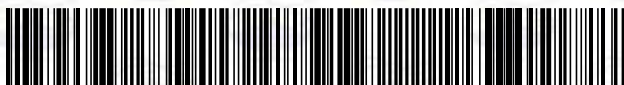

REFERENCIA PAGO:
1100514011904-3

(415) 7709998021167 (8020) 11005140119043 (3900) 000000247179 (96) 20261003

COPIA PARA PAGO EN BANCOS NO NEGOCIABLE

VIGILADO SUPERINTENDENCIA FINANCIERA DE COLOMBIA



**SEGUROS
DEL
ESTADO S.A.**

NIT. 860.009.578-6

CONSTANCIA DE NO REVOCATORIA NI CANCELACION POR FALTA DE PAGO DE LA PRIMA

Hacemos constar, que la póliza N° 101481491, anexo 0, no expirara por falta de pago de la prima, ni por revocatoria unilateral del tomador de la póliza o de la aseguradora.

Lo anterior de conformidad con lo establecido en el decreto 1082 de 2015 el cual regula las garantías ante entidades estatales

Dado en BOGOTA, D.C. a los 06 días del mes de OCTUBRE de 2025

21-44-101481491

FIRMA AUTORIZADA: Jose Luis Ojeda - Vicepresidente de Fianzas



Versión: 08

Código: GIL-F-010

PROCESO

GESTIÓN DE INFRAESTRUCTURA Y LOGÍSTICA

NOMBRE DEL FORMATO

FORMATO ACTA DE RECIBO A SATISFACCIÓN DE BIENES

CLASIFICACIÓN DE LA INFORMACIÓN

Pública: Pública Clasificada: Pública Reservada:

FECHA:	17/12/2025	Acta N°	
COD REGIONAL:		CIUDAD/MUNICIPIO:	BOGOTA
CENTRO DE COSTO:	Centro de Gestión de Mercados, Logística y Tecnologías de la información	REGIONAL	DISTRITO CAPITAL
COD CENTRO DE COSTO:	9303		
TIPO DE ADQUISICIÓN:	ORDEN DE COMPRA	TIPO DE ENTREGA:	UNICA ENTREGA
N° DE ACTO ADMINISTRATIVO:	152869	FECHA ACTO ADMINISTRATIVO:	octubre 3 2025
RUBRO PRESUPUESTAL	C-3603-1300-20-20305C-3603024-02		
PROVEEDOR CONTRATISTA:	Automotores Comagro S.A		
NIT/CEDULA DE CIUDADANIA:	830006901-1		
VALOR TOTAL:	182.983.922,00		
FECHA DE VENCIMIENTO:	30/12/2025		

OBJETO DEL CONTRATO: Contratar la compra de vehículo para el Centro de Gestión de Mercados, Logística y Tecnología de la Información

CANTIDAD BIENES DEVOLUTIVOS 1 CANTIDAD BIENES DE CONSUMO 0

RECIBIDO A SATISFACCION:

A través del siguiente documento certifico que los bienes recibidos cumplen con las características técnicas y físicas establecidas por el SENA en el acto administrativo.

OBSERVACIONES: Se recibe vehículo camioneta doble cabina de platon color blanco Artico, licencia de transito 10036813840, Ford Ranger PLACA NPK767

Se relacionan las siguientes facturas:

Factura CA1526 Vehículo por valor \$168.688.380 - Ford Ranger PLACA NPK767

Factura FAN40501 accesorios por valor \$9.447.067 -

N.	CODIGO UNSPSC	CARACTERISTICAS	DESCRIPCION	UNIDAD DE MEDIDA	CANTIDAD
1	25101503	Tipo Segmento División Subdivisión Tracción Transmisión Tipo de combustible Intervalo de precios Rango de potencia SOAT	Convencionales Pick up Pick up doble cabina - platón 4x4 4x4 transmisión mecánica Diésel Intervalo de precios 2 Entre 151 y 200 (HP/KW) Por un año a costo del Proveedor	UNIDAD	1
		Marcas y Mantenimiento técnico	Se debe garantizar que el proveedor de la marca del vehículo a adquirir brinde asistencia técnica de mantenimiento preventivo, correctivo y por garantía del fabricante dentro del territorio o la zona en donde se establece la orden de compra		
		Matrícula del vehículo	Uso Oficial		
		Elevavidrios Eléctricos	El vehículo a adquirir debe contar con un sistema de elevavidrios eléctricos		
		Aire Acondicionado	El vehículo a adquirir debe contar con un sistema de aire acondicionado		
		Estribos laterales	El vehículo a adquirir debe contar con estribos laterales		

Accesorios:

- Camara de reserva
- Barra antivuelco
- Película de seguridad por vidrio (06) vidrio por vehículo
- Protector de platón
- Llantas doble propósito (04)
- Sensores de reserva
- Luces exploradoras
- Alarma o sistema de bloqueo central

Accesorios adición:

- Carpa para el platón
- Forro protector para los asientos
- Seguridad antirrobo para espejos, pernos y repuesto

FIRMA SUPERVISOR



NOMBRE COMPLETO

JORGE FERNEY VILLAMIL BERNAL

N° DE IDENTIFICACIÓN

79,789,064

CORREO INSTITUCIONAL

jvillamil@sena.edu.co

CARGO

Profesional G 06

N° DE CONTACTO

3007512222



CLASIFICACIÓN DE LA INFORMACIÓN

Pública	<input checked="" type="checkbox"/>	Pública Clasificada	<input type="checkbox"/>	Pública Reservada	<input type="checkbox"/>
---------	-------------------------------------	---------------------	--------------------------	-------------------	--------------------------

PROCESO DE GESTIÓN CONTRACTUAL ETAPA CONTRACTUAL FORMATO DE DESIGNACIÓN DE SUPERVISOR

Bogotá D.C, 20 de octubre de 2025

PARA JORGE FERNEY VILLAMIL BERNAL
DE MIREYA PARRA PINTO- SUBDIRECTORA (E) CENTRO DE GESTION DE MERCADOS,
LOGISTICA Y TECNOLOGIAS DE LA INFORMACION
ASUNTO Designación de Supervisor

Me permito comunicarle que ha sido designado(a) como supervisor del (los) siguiente(s) contrato(s) o convenios(s).

CONTRATO NRO.	CONTRATISTA	OBJETO
ORDEN DE COMPRA 152869	AUTOMOTORES COMAGRO S.A.S. NIT 830.006.901-1	CONTRATAR LA COMPRA DE VEHÍCULO PARA EL CENTRO DE GESTIÓN DE MERCADOS, LOGÍSTICA Y TECNOLOGÍA DE LA INFORMACIÓN.
Link	https://colombiacompra.couphost.com/order_headers/152869	

En caso de presentar incompatibilidad y/o conflicto de interés para ejercer como supervisor en el contrato referido, deberá manifestarlo por escrito máximo al día siguiente de la notificación de la presente comunicación, si no realiza manifestación alguna se entenderá que acepta esta designación.

En su actuación como supervisor(a) está en la obligación de mantener un estricto control sobre la ejecución integral del objeto contractual. La supervisión consiste en el seguimiento técnico, administrativo, financiero, contable y jurídico que, sobre el cumplimiento del objeto del contrato, es ejercida por la misma entidad estatal cuando no requieren conocimientos especializados. Ahora bien, de conformidad con lo establecido en los artículos 51 y 56 de la Ley 80 de 1993, la Ley 610 de 2000 "Responsabilidad Fiscal", la Ley 1952 de 2019 "Código General Disciplinario", en particular numeral 6 y 7 del artículo 54 y artículo 70 y los artículos 44, 82 y 84 de la Ley 1474 de 2011 "Estatuto Anticorrupción" el supervisor responderá fiscal, disciplinaria, civil y penalmente por sus acciones y omisiones en la actuación contractual, en los términos del Manual de Contratación, el Manual de Supervisión e interventoría del SENA, la Constitución y la Ley.

Regional Distrito Capital
Centro Gestión de Mercados, Logística y Tecnologías de la Información
Calle 52 No. 13-65, Bogotá. - PBX 57 601 5941301



La referida obligación para los contratos realizados por las plataformas de Colombia Compra Eficiente se hace efectiva a través de la publicación oportuna de los informes de supervisión. En todo caso, como supervisor debe garantizar la publicación de los documentos que den constancia del cumplimiento del contrato como: suscripción de actas de iniciación, suspensión, entrega del objeto contratado, seguimiento a la ejecución, terminación y liquidación del contrato, relación de pagos y saldos, entre otros necesarios para la constitución del expediente contractual y conocimiento de la ciudadanía en general.

De igual forma, dentro de sus obligaciones principales está la vigilancia del cumplimiento del plazo de ejecución, del objeto contractual, en las condiciones de oportunidad y calidad pactadas de las obligaciones del contrato y del cronograma de actividades, si lo hubiere, así como informar por escrito al Ordenador del gasto cualquier acontecimiento que impida el normal desarrollo del contrato o que constituya situaciones de posible corrupción o incumplimiento, estudiar las solicitudes, sugerencias, reclamaciones y consultas del contratista, exigir la documentación e información, solicitar informes, aclaraciones y explicaciones sobre el desarrollo de la ejecución contractual que estime pertinente y necesaria para el cabal cumplimiento de sus obligaciones como supervisor, exigir la acreditación del cumplimiento de las obligaciones adquiridas con el Sistema de seguridad social integral y parafiscales según sea el caso, aprobar las solicitudes de pago y, en general, propender por el cumplimiento de todas las demás obligaciones pactadas por las partes en el respectivo contrato.

Una vez finalice el contrato deberá emitir un informe final de supervisión, expedir la certificación final de cumplimiento del objeto contractual de recibo a satisfacción y proyectar el acta de liquidación respectiva.

Atentamente,

Firmado digitalmente
por Mireya Parra Pinto
Fecha: 2025.10.21
12:45:18 -05'00'

MIREYA PARRA PINTO

**SUBDIRECTORA (E) CENTRO DE GESTION DE MERCADOS, LOGISTICA Y TECNOLOGIAS DE LA
INFORMACION**

Elaboro: Felipe Samaniego Parra – Profesional Financiero Subdirección CGMLTI

Revisó: Ángela María Montealegre Orjuela-Abogada Subdirección CGMLTI

Regional Distrito Capital

Centro Gestión de Mercados, Logística y Tecnologías de la Información

Calle 52 No. 13-65, Bogotá. - PBX 57 601 5941301



@SENAComunica

www.sena.edu.co



CLASIFICACIÓN DE LA INFORMACIÓN			
Pública		Pública Clasificada	Pública Reservada

**INFORME DE SUPERVISIÓN – CONTRATOS DE BIENES Y SERVICIOS
ORDEN DE COMPRA NRO. 152869 de 2025**

1. ASPECTOS GENERALES

CONTRATANTE	Centro de Gestión de Mercados, Logística y Tecnologías de la Información
ORDEN DE COMPRA NRO.	152869 de 2025
FECHA DE SUSCRIPCIÓN	03/10/2025
OBJETO	Contratar la compra de vehículo para el Centro de Gestión de Mercados, Logística y Tecnología de la Información
CONTRATISTA	Automotores Comagro S.A.
NIT	830006901-1
LUGAR DE EJECUCIÓN	Bogotá Calle 52 No. 13 65
FECHA DE INICIO	03/10/2025
PLAZO INICIAL DEL CONTRATO	3 meses
VALOR INICIAL DEL CONTRATO	\$178.011.126,00
PRÓRROGA NRO.	No aplica
FECHA DE TERMINACIÓN	30/12/2025
ADICIÓN NRO. 1	\$4.972.796 Cuatro millones novecientos setenta y dos mil setecientos noventa y seis pesos.
VALOR ACTUAL DEL CONTRATO	\$182.983.922
FORMA DE PAGO	Un pago
INFORME DE SUPERVISIÓN NRO.	01
PERIODO DEL INFORME	Desde el 03/10/2025 al 16/12/2025

1.1. Garantías contractuales

GARANTÍA ÚNICA DE CUMPLIMIENTO			
ASEGURADORA	SEGUROS DEL ESTADO		
NRO. DE PÓLIZA	21-44-101481491		
CERTIFICADO O ANEXO	0		
FECHA EXPEDICIÓN	6-10-2025		
FECHA APROBACIÓN	16-10-2025		
AMPARO	VIGENCIA		VALOR
	DESDE	HASTA	
Calidad y correcto funcionamiento de los bienes	30/12/2025	30/12/2027	\$17.801.112.60



Calidad del servicio	30/12/2025	30/12/2027	\$8.900.556.30
Cumplimiento del contrato	03/10/2025	30/06/2026	\$17.801.112,60

En atención a lo señalado en el modificadorio nro. 1, se efectuó la ampliación de las garantías en el siguiente sentido:

GARANTÍA ÚNICA DE CUMPLIMIENTO			
ASEGURADORA	SEGUROS DEL ESTADO		
NRO. DE PÓLIZA	21-44-101481491		
CERTIFICADO O ANEXO	0		
FECHA EXPEDICIÓN	12-12-2025		
FECHA APROBACIÓN	17-12-2025		
AMPARO	VIGENCIA		VALOR
	DESDE	HASTA	
Calidad y correcto funcionamiento de los bienes	30/12/2025	30/12/2027	\$17.801.112.60
Calidad del servicio	30/12/2025	30/12/2027	\$8.900.556.30
Cumplimiento del contrato	03/10/2025	30/06/2026	\$17.801.112,60

2. EJECUCIÓN CONTRACTUAL



OBLIGACION						ACTIVIDADES REALIZADAS	PRODUCTO O EVIDENCIA
1.							
N.	CODIGO UNSPSC	CARACTERISTICAS	DESCRIPCION	UNIDAD DE MEDIDA	CANTIDAD		
1	25101503	Tipo	Convencionales	UNIDAD	1	Entrega física del vehículo de placa NPK767	Vehículo ubicado en parqueadero del edificio
		Segmento	Pick up				
		División	Pick up doble cabina - platón				
		Subdivisión	4x4				
		Tracción	4x4				
		Transmisión	transmisión mecánica				
		Tipo de combustible	Diésel				
		Intervalo de precios	Intervalo de precios 2				
		Rango de potencia	Entre 151 y 200 (HP/kW)				
		SOAT	Por un año a costo del Proveedor				
		Marca y Mantenimiento técnico	Se debe garantizar que el proveedor de la marca del vehículo a adquirir brinde asistencia técnica de mantenimiento preventivo, correctivo y por garantía del fabricante dentro del territorio o la zona en donde se establece la orden de compra				
		Matrícula del vehículo	Uso Oficial				
		Elevavidrios Eléctricos	El vehículo a adquirir debe contar con un sistema de elevavidrios eléctricos				
		Aire Acondicionado	El vehículo a adquirir debe contar con un sistema de aire acondicionado				
Estribos laterales	El vehículo a adquirir debe contar con estribos laterales						
2.							



3.		
ADECUACIONES BASICAS Y ACCESORIOS AUTORIZADOS		
CAMARA DE REVERSA		
BARRA ANTIVUELCO		
PELICULA DE SEGURIDAD POR VIDRIO ((06) VIDRIO POR VEHICULO)		
PROTECTOR DE PLATON		
LLANTAS DOBLE PROPOSITO (04)		
SENSORES DE REVERSA		
LUCES EXPLORADORA		
ALARMA O SISTEMA DE BLOQUEO CENTRAL		
Accesorios adición:		
•Carpa para el platón		
•Forro protector para los asientos		
•Seguridad antirrobo para espejos, pernos y repuesto		
	Elementos instalados en el vehículo de placa NPK787	



<p>11.1 Entregar a Colombia Compra Eficiente en la oportunidad que esta señale, la información necesaria para incluir en el Catálogo y para la operación de la Tienda Virtual del Estado Colombiano.</p> <p>11.2 Operar el portal de Proveedores de la Tienda Virtual del Estado Colombiano en los términos definidos en las guías de la Tienda Virtual del Estado Colombiano.</p> <p>11.3 Cumplir con los procesos definidos en la guía de Proveedores para el Acuerdo Marco.</p> <p>11.4 Responder en las condiciones dentro del término previsto en los Documentos del Proceso las Solicitudes de Cotización de las Entidades Compradoras.</p> <p>11.5 La no cotización en los términos descritos dará lugar a que las Entidades Compradoras reporten a Colombia Compra Eficiente la situación y proceda a adelantar el procedimiento administrativo sancionatorio por incumplimiento de las obligaciones derivadas del Acuerdo Marco.</p> <p>11.6 Informar a Colombia Compra Eficiente cualquier cambio en su condición como Proveedor, bien sea cambios de nombre, ser parte de fusiones, escisiones, adquisiciones o reorganizaciones empresariales.</p> <p>11.7 Informar de inmediato a Colombia Compra Eficiente cuando se abstenga de cotizar o suspenda la entrega de Vehículos por mora de la Entidad Compradora.</p> <p>11.8 Entregar los Vehículos de acuerdo a las especificaciones técnicas establecidos en los Documentos del Proceso.</p> <p>11.9 Contar con la capacidad de proveer las unidades requeridas para cada Segmento en la que presento Oferta.</p> <p>11.10 Cumplir con los plazos establecidos en el Acuerdo Marco.</p> <p>11.11 Abstenerse de cotizar precios por encima de los precios máximos permitidos calculados con el procedimiento de la Cláusula 8. Los precios cotizados por encima de los precios máximos permitidos se entenderán como cotizados a los precios del Catálogo.</p> <p>11.12 Abstenerse de modificar o alterar la información y las fórmulas de cálculo de la Solicitud de Cotización y de los formatos disponibles en la Tienda Virtual del Estado Colombiano, así como el simulador.</p> <p>11.13 Garantizar que ninguna de las condiciones y especificaciones técnicas establecidas en el Acuerdo Marco y en el pliego de condiciones generan costos adicionales a las Entidades Compradoras o a Colombia Compra Eficiente.</p> <p>11.14 Abstenerse de utilizar la información entregada por la Entidad Compradora para cualquier fin distinto a la ejecución de la Orden de Compra.</p> <p>11.15 Responder ante la Entidad Compradora y ante terceros por la divulgación indebida o el manejo inadecuado de la información entregada por la Entidad Compradora para el desarrollo de las actividades contratadas.</p> <p>11.16 Mantener las condiciones de calidad, legalidad, certificado de importación, etc. exigidas por Colombia Compra Eficiente para la selección de Proveedores para suministrar los Vehículos requeridos por las Entidades Compradoras.</p> <p>11.17 Mantener durante la vigencia del Acuerdo Marco y de las Órdenes de Compra las condiciones con las cuales adquirió puntaje adicional, de industria</p>	<p>Entrega física del vehículo de placa NPK767</p>	<p>Vehículo ubicado en parqueadero del edificio</p>
--	--	---



<p>nacional y de vinculación a personas en condición de discapacidad en los casos que aplique.</p> <p>11.18 Mantener la debida confidencialidad de la información que pueda llegar a conocer durante la ejecución de la Orden de Compra.</p> <p>11.19 Informar a Colombia Compra Eficiente de manera inmediata cuando conozca de posibles hechos de colusión, corrupción o cualquier hecho delictivo que se presente entre los Proveedores del Acuerdo Marco de Precios, o entre estos y terceros.</p> <p>11.20 Remitir a la Entidad Compradora los soportes que certifiquen que se encuentra al día con las obligaciones de pago de los aportes al sistema de seguridad social y de salud.</p> <p>11.21 Responder a los reclamos, consultas y/o solicitudes de Colombia Compra Eficiente o de las Entidades Compradoras, de forma eficaz y oportuna, de acuerdo con lo establecido en el presente documento. Considerar a cada una de las Entidades Compradoras como clientes prioritarios.</p> <p>11.22 Mantener actualizada la información requerida por el SIIF.</p> <p>11.23 Entregar la información requerida por las Entidades Compradoras para registrar al Proveedor en sus sistemas de pago.</p> <p>11.24 Entregar a Colombia Compra Eficiente un reporte detallado de ventas al amparo del Acuerdo Marco, con los inconvenientes recurrentes durante la vigencia de este en dos oportunidades: (i) seis (6) meses antes del vencimiento del Acuerdo Marco; y (ii) (10) días hábiles después del vencimiento del plazo del Acuerdo Marco. Colombia Compra Eficiente podrá solicitar información acerca del detalle de las ventas en cualquier momento, si necesitara la información, encontrándose los Proveedores en la obligación de dar prioridad a la solicitud realizada.</p> <p>11.25 Informar a Colombia Compra Eficiente cuando una Entidad Pública Obligada, pretenda adquirir Vehículos por fuera del Acuerdo Marco. Esta información debe darla dentro de los CINCO (5) DÍAS HÁBILES siguientes a la fecha en la cual el Proveedor tuvo conocimiento del Proceso de Contratación que adelanta la Entidad Estatal. Esta información que brinde el Proveedor será confidencial, siempre y cuando se pueda constatar la veracidad de esta.</p> <p>11.26 Informar a Colombia Compra Eficiente cuando una Adecuación o Ficha Técnica o Especificación no se cumpla o no sea aplicable dada su naturaleza o destinación.</p> <p>11.27 Informar a Colombia Compra Eficiente 30 DÍAS CALENDARIO después de radicada y aceptada la factura para las Órdenes de Compra, si existen Entidades Compradoras con obligaciones de pago pendientes.</p> <p>11.28 Informar a Colombia Compra Eficiente cualquier cambio en la persona que representa legalmente al Proveedor en la administración y ejecución del Acuerdo Marco, a quien deben dirigirse las comunicaciones y notificaciones de acuerdo con lo establecido en la Cláusula 28.</p> <p>11.29 Cumplir con el Código de Integridad de Colombia Compra Eficiente, disponible en el enlace:</p>	<p>Entrega física del vehículo de placa NPK767</p>	<p>Vehículo ubicado en parqueadero del edificio</p>
---	--	---



<p>https://www.colombiacompra.gov.co/sites/cce_public/files/cce_documentos/codigo_integridad_2018.pdf</p> <p>11.30 Cumplir con los Términos y Condiciones de la Tienda Virtual del Estado Colombiano.</p> <p>11.31 Mantener actualizadas las garantías según lo establecido en la Cláusula 17.</p> <p>11.32 Notificar por escrito cualquier solicitud de modificación del Acuerdo Marco al asegurador que expida las garantías.</p> <p>11.33 Entregar a Colombia Compra Eficiente el documento que acredite la adecuada notificación de la modificación al asegurador, en la fecha prevista para la firma de la modificación del Acuerdo Marco.</p> <p>11.34 Cumplir con las disposiciones del Acuerdo Marco durante la vigencia de todas las Órdenes de Compra, aun cuando estas excedan la vigencia del Acuerdo Marco.</p> <p>11.35 Publicar las facturas en la Tienda Virtual del Estado Colombiano.</p> <p>11.36 Cumplir con lo establecido en la guía para cotizar en la Tienda Virtual del Estado Colombiano.</p> <p>11.37 Informar a la Entidad Compradora y a Colombia Compra Eficiente, en el plazo establecido para responder la Solicitud de Cotización y la solicitud de información la existencia de posibles conflictos de interés con una Entidad Compradora en los términos de la Cláusula 21.</p> <p>11.38 Cumplir con las disposiciones del Acuerdo Marco durante el término de ejecución de todas las Órdenes de Compra, aun cuando estas excedan el término de duración del Acuerdo Marco.</p> <p>11.39 Mantener actualizada la información de contacto durante el desarrollo del Acuerdo Marco y un año después de la terminación del mismo.</p>		<p>Vehículo ubicado en parqueadero del edificio</p>
<p>11.41 Constituir una garantía de cumplimiento dentro de los TRES (3) DÍAS HÁBILES siguientes a la colocación de la Orden de Compra a favor de la Entidad Compradora, por el valor, amparos y vigencia establecidas en el numeral 17.2 de la Cláusula 17.</p>	<p>Contratista entrega pólizas en los tiempos establecidos</p>	
<p>11.42 Entregar los Vehículos en los tiempos establecidos en los documentos del proceso de selección para cada ciudad o zona de entrega.</p>	<p>Entrega física del vehículo de placa NPK767</p>	<p>Vehículo ubicado en parqueadero del edificio</p>
<p>11.43 Indicar en la Respuesta a la Cotización el mayor plazo de entrega de los Vehículos, Vehículos Eléctricos o Vehículos Híbridos, sin que supere el tiempo máximo establecido.</p>	<p>Entrega física del vehículo de placa NPK767</p>	<p>Vehículo ubicado en parqueadero del edificio</p>



<p>11.44 Como parte del servicio postventa, deberá como mínimo, en la vigencia de la garantía de cada Vehículo remitir tres (3) comunicaciones al Supervisor de la Orden de Compra u Ordenador del Gasto de la Entidad Compradora, indicando la necesidad de realizar los Mantenimientos Preventivos según el Programa o Esquema de Mantenimientos para cada Referencia. Esta comunicación se hará de forma escrita o por correo electrónico.</p>	<p>Entrega física del vehículo de placa NPK767</p>	<p>Vehículo ubicado en parqueadero del edificio</p>
<p>11.45 Entregar a la Entidad Compradora los recursos o los insumos contratados para llevar a cabo el mantenimiento preventivo. En los casos en que se demuestre que la falta del mantenimiento preventivo se debe a causas atribuibles únicamente a la Entidad Compradora, solo se deberá proceder con la entrega de los insumos más no lo reconocido por mano de obra. Para lo anterior el proveedor contará con el término de quince (15) días hábiles, frente a lo cual, deberá concertar con el supervisor de la Orden de Compra lo pertinente para la entrega de los insumos o devolución de recursos.</p>	<p>Entrega física del vehículo de placa NPK767</p>	<p>Vehículo ubicado en parqueadero del edificio</p>
<p>11.46 Brindar acompañamiento a la Entidad Compradora frente a las reclamaciones que sean necesarias para hacer efectiva la garantía otorgada a los vehículos.</p>	<p>N/A</p>	
<p>11.47 Solicitar a la Entidad Compradora información o comprobante mediante el cual se pueda constatar que no se encuentran con trámites, comparendos, o alguna situación que impida el proceso de matrícula de los Vehículos, por parte de la Autoridad de Tránsito respectiva.</p>	<p>N/A</p>	
<p>11.48 Solicitar a la Entidad Compradora la información, formatos, plazos, etc., para el trámite de pago de facturas.</p>	<p>N/A</p>	
<p>11.49 Por ningún motivo los Proveedores podrán tener contacto con las Entidades Compradoras previo a la colocación de las Órdenes de Compra sin que exista vínculo contractual alguno.</p>	<p>N/A</p>	
<p>11.50 El Proveedor deberá realizar cotización en todos los eventos de Solicitud de Cotización en los Segmentos en los cuales está adjudicado, salvo las situaciones en las cuales la Entidad Compradora se encuentre en mora de pago con este, caso en el cual, podrá no presentar cotización, habiendo notificado previamente el hecho a Colombia Compra Eficiente.</p>	<p>N/A</p>	
<p>11.51 Solicitar la información sobre especificaciones, manual de imagen, logotipos, etc., en caso de ser requeridos logotipos en los Vehículos.</p>	<p>N/A</p>	



<p>11.52 Abstenerse de realizar el trámite de matrícula de los Vehículos en caso tal que la Entidad Compradora tenga obligaciones pendientes con la Autoridad de Tránsito correspondiente, en tal caso, notificará a la Entidad Compradora solicitando en un plazo no mayor a QUINCE (15) DÍAS CALENDARIO se lleven a cabo las actuaciones necesarias para superar los inconvenientes de forma tal que se permita proceder con la matrícula respectiva y entrega de los Vehículos. En caso de que la Entidad Compradora no adelante las actuaciones pertinentes para solucionar los inconvenientes u obligaciones con las autoridades de tránsito, el proveedor podrá entregar los vehículos a la Entidad Compradora quien estará en la obligación de recibirlos.</p>	N/A	
<p>11.53 Informar a la Entidad Compradora cuando los Vehículos estén disponibles para la entrega.</p>	N/A	
<p>11.54 Garantizar la oportuna y correcta realización del Mantenimiento Preventivo.</p>	N/A	
<p>11.55 Garantizar la calidad y funcionamiento de los Vehículos.</p>		
<p>11.56 Solicitar a la Entidad Compradora la información necesaria para la adquisición del SOAT.</p>	Comagro entrega póliza de soat	Numero De póliza 1565150305 6630
<p>11.57 Solicitar a Colombia Compra Eficiente la inclusión en el Catálogo del nuevo Modelo de las Referencias que ofrece tan pronto el nuevo Modelo esté disponible en el mercado y se encuentre incluido en la Guía de Valores de Fasecolda según lo establecido en la Cláusula 9.</p>	N/A	
<p>11.58 Dar cumplimiento a las obligaciones contenidas en el formato 15 del pliego de condiciones del proceso de selección que hace parte de la propuesta. El proveedor podrá incluir los Vehículos Eléctricos o Híbridos al catálogo del Acuerdo Marco conforme el procedimiento establecido en la Cláusula 9, así mismo, deberá incluir en la Guía de Valores de Fasecolda los Vehículos Eléctricos o Híbridos a más tardar dentro de los tres (3) meses siguientes a la manifestación de inclusión que se realice a la Agencia Nacional de Contratación -Colombia Compra Eficiente.</p>	N/A	
<p>11.59 Dar cumplimiento a lo establecido en la Ley 1964 de 2019.</p>	N/A	
<p>11.60 El Proveedor vinculado en el Acuerdo será quien deba responder por las condiciones de Garantía y Mantenimiento Preventivo del Vehículo entregado a las Entidades Compradoras, indistintamente de las condiciones de tercerización que genere el mismo.</p>	N/A	
<p>11.61 El Proveedor, en el caso de Vehículos Eléctricos no se encuentra en la obligación de realizar obras civiles, adecuaciones u obra en general para la instalación o adecuación de los cargadores, toda vez que su naturaleza corresponde a la entrega de Vehículos en el contexto del presente Acuerdo Marco.</p>	N/A	
<p>11.62 Las demás que se deriven de la naturaleza propia del Acuerdo Marco, los documentos del proceso y las ofertas presentadas.</p>	N/A	



2.1. Cumplimiento de obligaciones referentes al Sistema Integrado de Gestión y Autocontrol – SIGA

No aplica

3. AVANCE FINANCIERO DEL CONTRATO

FECHA DEL INFORME	NRO. DE FACTURA	VALOR FACTURADO	VALOR EJECUTADO	SALDO DEL CONTRATO	PORCENTAJE DE EJECUCIÓN FINANCIERA
17/12/2025	CA1526	\$168.688.380	\$182.983.922	\$0	100%
17/12/2025	FAN40501	\$ 9.447.067			
17/12/2025	FAN40502	\$ 4.848.475			

4. RELACIÓN DE PAGOS DE SEGURIDAD SOCIAL

SALUD, PENSIÓN Y ARL	Periodo reportado Salud: diciembre Pensión: noviembre	Planilla nro. 9495799497 de diciembre 1 de 2025
----------------------------	---	---

5. MULTAS Y SANCIONES

A la fecha de presentación del presente informe, se certifica como supervisor del contrato que no se han presentado multas, indemnizaciones, reintegros ni sanciones.

6. JUSTIFICACIÓN PARA LA MODIFICACIÓN

No aplica

7. CERTIFICACIÓN

Con la firma del presente informe, en mi calidad de supervisor, previa revisión de los documentos en la plataforma SECOP II, certifico el cumplimiento a cabalidad de las obligaciones establecidas en el contrato por parte del contratista y la plena autonomía en desarrollo de sus actividades durante el respectivo periodo. Con base en lo anterior, autorizo el pago conforme lo pactado contractualmente.

8. OBSERVACIONES

Para constancia se firma en diciembre 17 de 2025

JORGE FERNEY VILLAMIL BERNAL

Supervisor del contrato



Registro fotográfico vehículo NPK767









RESTRICCIÓN MOVILIDAD

BLINDAJE

POTENCIA HP

168

DECLARACIÓN DE IMPORTACIÓN I/E

FECHA IMPORT.

PUERTAS

482025000890433

I

16/09/2025

4

LIMITACIÓN A LA PROPIEDAD

FECHA MATRÍCULA

FECHA EXP. LIC TTO.

FECHA VENCIMIENTO

31/10/2025

31/10/2025

ORGANISMO DE TRÁNSITO

SECRETARIA DISTRITAL DE MOVILIDAD DE

BOGOTA

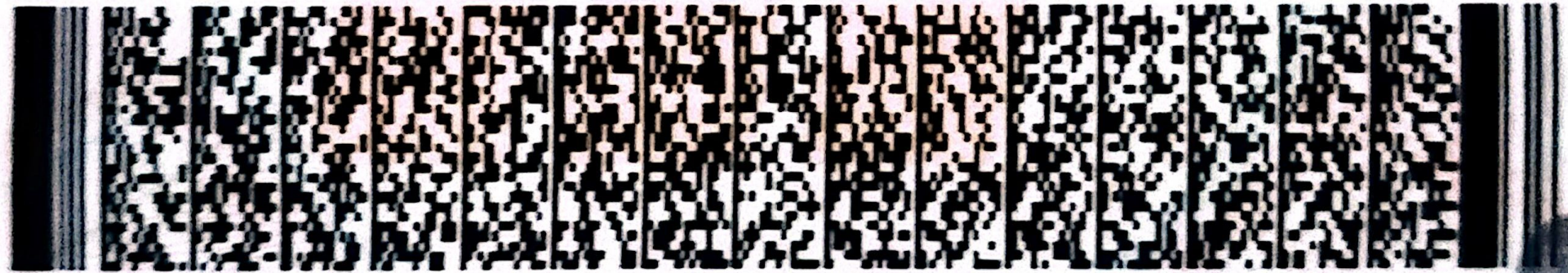

LT03009475095

			MINISTERIO DE TRANSPORTE FORMULARIO DE SOLICITUD DE TRAMITES DEL REGISTRO NACIONAL AUTOMOTOR
---	--	--	---

1. ORGANISMO DE TRÁNSITO		
NOMBRE:		
CIUDAD	CODIGO	FECHA DE TRAMITE

2. PLACA	
LETRAS	NÚMEROS
NPK	767

3. TRAMITE SOLICITADO					
1 MATRÍCULA / REGISTRO X	2 TRASPASO	3 TRASLADO MATRÍCULA / REGISTRO	4 RADICADO MATRÍCULA / REGISTRO	5 CAMBIO DE COLOR	6 CAMBIO DE SERVICIO
7 REGRABAR MOTOR	8 REGRABAR CHASIS	9 TRANSFORMACION	10 DUPLICADO LICENCIA TRANSITO	11 INSCRIPC. PRENDA	12 LEVANTA. PRENDA
13 CANCELACION MATRÍCULA / REGISTRO	14 CAMBIO DE PLACAS	15 DUPLICADO DE PLACAS	16 REMATRÍCULA	17 CAMBIO DE CARROCERIA	18 OTROS

5. MARCA	6. LINEA	7. COMBUSTIBLE							
FORD	RANGER	GASOLINA	DIESEL	GAS.	MIXTO	ELECTRICO	HIDROGEN.	ETANOL	BIODIESEL
		1	X	3	4	5	6	7	8
8. COLORES						9. MODELO	10. CILINDRADA		
BLANCO ARTICO						2026	1996		
11. CAPACIDAD Kg/Ps			12. BLINDAJE SI <input type="checkbox"/> NO <input type="checkbox"/>			13. DESMONTE BLIND. SI <input type="checkbox"/> NO <input type="checkbox"/>			14. POTENCIA/HP
5			Resolución No (DD/MM/AÑO)			Resolución No (DD/MM/AÑO)			

4. CLASE DE VEHICULO						
AUTOMOVIL	BUS	BUSETA	CAMION	CAMIONETA	CAMPERO	MICROBUS
				X		
TRACTOCAMION	MOTOCICLETA	MOTOCARRO	MOTOTRICICLO	CUATRIMOTO	VOLQUETA	OTRO

15. CARROCERIA	
CODIGO	
TIPO	
DOBLE CABINA CON PLATON	

16. IDENTIFICACION INTERNA DEL VEHICULO	
No. DE MOTOR	REGRABADO
P02X TJ005654	SI <input type="checkbox"/> NO <input type="checkbox"/>
No. DE CHASIS	REGRABADO
8AFBR01E4TJ005654	SI <input type="checkbox"/> NO <input type="checkbox"/>
No. DE SERIE	REGRABADO
	SI <input type="checkbox"/> NO <input type="checkbox"/>
No. DE VIN VEHICULOS AUTOMOTORES	
8AFBR01E4TJ005654	

21. DATOS DEL PROPIETARIO									
PRIMER APELLIDO			SEGUNDO APELLIDO			NOMBRES			
SERVICIO			NACIONAL			DE APRENDIZAJE			
C.C	NIT	N.N	PASAPORTE	C.EXTRANJ.	T.IDENTI.	NUJP	C. DIPLOMATICO	No. DOCUMENTO	
C	X	X	P	E	T	U	D	899999034	
DIRECCION					CIUDAD			TELEFONO	
Calle 57 # 9-69					BOGOTÁ			6015461500	
FIRMA DEL PROPIETARIO									
<i>[Firma]</i>									

17. IMPORTACIÓN O REMATE					
IMPORTACION			REMATE		
MANIF. O ACTA	DEC. DE INOR.	ACTA	ENTIDAD	LUGAR (CIUDAD)	CODIGO
1	X	2	3	4	5
No. DOCUMENTO			FECHA		
492025000			890432		
DIA		MES	AÑO		
16		09	2025.		

18. TIPO DE SERVICIO					
PARTICUL	PUBLICO	DIPLOMATI.	OFICIAL	ESPECIAL	OTROS
1	2	3	X	5	6

20. DATOS DE ALERTA				
HURTO	LIM. PROPIEDAD	EMBARGO	OTRO	A FAVOR DE: 5
1	2	3	4	

19. EMPRESA VINCULADORA	
NOMBRE	NIT

22. DATOS DEL COMPRADOR (TRASPASO)									
PRIMER APELLIDO			SEGUNDO APELLIDO			NOMBRES			
C.C	NIT	N.N	PASAPORTE	C.EXTRANJ.	T.IDENTI.	NUJP	C. DIPLOMATICO	No. DOCUMENTO	
C	N	X	P	E	T	U	D		
DIRECCION					CIUDAD			TELEFONO	
FIRMA DEL COMPRADOR									

23. OBSERVACIONES**	
ESPECIFIQUE LA PALABRA OTRO Y TRANSFORMACIÓN EFECTUADA AL VEHICULO, AMPLIE EL TIPO DE ALERTA O LO QUE ESTIME	
OBSERVACIONES (PARA TRASPASO DE VEHICULOS AUTOMOTORES ANTES DE RUNT)	
SI SU VEHICULO AUTOMOTOR HA SIDO MATRICULADO ANTES DEL RUNT TRANSCRIBA EN ESTE CAMPO EL TIPO DE CARROCERIA Y LA CLASE DE VEHICULO QUE SE ENCUENTRA REGISTRADA EN SU LICENCIA DE TRÁNSITO O CUALQUIER OTRO ASPECTO QUE CONSIDERE NECESARIO PARA DAR EXACTITUD A LA INFORMACIÓN.	

Bogotá

No. A- 103620



FORD MOTOR COLOMBIA S.A.S.

Bogotá, D. C.

De acuerdo con la resolución No. 013292 del 4 de Diciembre de 2009 expedida por la Dirección General de Impuestos y Aduanas Nacionales para efecto de la MATRICULA y con destino a las Autoridades de TRANSITO correspondientes,

CERTIFICA

Que el vehículo distinguido con las siguientes características:

Marca: FORD
Clase: CAMIONETA
Año Modelo: 2026
Motor No.: P02X TJ005654
Cilindrada: 1996
Color: BLANCO ARTICO

Línea: RANGER
Tipo: DOBLE CABINA CON PLATON
VIN No.: 8AFBR01E4TJ005654
Chasis No.: 8AFBR01E4TJ005654
Peso Bruto Vehicular: 3220
Pasajeros No.: 5 INCLUIDO EL CONDUCTOR

SE IMPORTO Y AUTORIZO EL LEVANTE CON LOS SIGUIENTES DOCUMENTOS:

Licencia de Importación No.: 50065215
Declaración de Importación: 482025000890433
Presentado al Banco: BANCO SYGA 92482503349399
Levante No.: 482025000507609
Aduana de: Cartagena Cod 48

Fecha: 10.04.2025
Fecha: 16.09.2025
Fecha: 16.09.2025

Se expide el presente certificado en Bogotá D.C 17.09.2025

Ford Motor Colombia S.A.S.
NIT: 900.780.755 - 2

PO2X T J005654

8AFBRO1E4T J005654*

2025

CONTRATO DE MANDATO PERSONA JURÍDICA

Entre los suscritos a saber mayor de edad, vecina de esta ciudad **MIREYA PARRA PINTO** identificada con documento (CC) (CE) (otro) No. **28.733.012** Subdirector de Centro Grado 02 (IDP:8079) del Centro de Gestión de Mercados, Logística y Tecnologías de la Información de la Regional Distrito Capital, según ACTA DE POSESIÓN No. 585 firmada el 15 de Octubre de 2025, Resolución No. 1-03181 de 2025 para el **SERVICIO NACIONAL DE APRENDIZAJE** identificado con NIT **899.999.034**, quien para efectos del presente contrato se denominará el **MANDANTE** y de otro **YAZMIN TORRES BRICEÑO** también mayor de edad, vecino(a) de esta ciudad, identificado(a) con (CC) **39.544.975** quien para efectos del presente contrato se denominará el **MANDATARIO**, hemos acordado suscribir el siguiente contrato de mandato dando cumplimiento a la Res. 12379 expedida por el Ministerio de Transporte el 28 de diciembre de 2012 (Art. 5), que se regirá por las normas civiles y comerciales que regulan la materia en concordancia con el Art. 2149 C.C. según las siguientes cláusulas:

PRIMERA: OBJETO DEL CONTRATO:

EL MANDATARIO por cuenta y riesgo del **MANDANTE**, queda facultado para solicitar, realizar, radicar y retirar el trámite de **MATRÍCULA** identificado con placa **NPK767** ante el Organismo de Tránsito.

Como consecuencia el **MANDATARIO** queda facultado para realizar todas las gestiones propias de este mandato y en especial para representar, notificarse, recibir, impugnar, transigir, desistir, sustituir, reasumir, pedir, conciliar o asumir obligaciones en nombre del **MANDANTE**.

SEGUNDA: OBLIGACIONES DEL MANDANTE:

EL MANDANTE declara que la información contenida en los documentos que se anexan a la solicitud del trámite es veraz y auténtica, razón por la cual se hace responsable ante la autoridad competente de cualquier irregularidad que los mismos puedan contener.

Tanto **MANDATARIO** como **MANDANTE** aceptan las condiciones de dicho contrato y para su efecto firman frente a sus nombres en la Ciudad de _____ a los _____ días del mes de _____ del año _____.

MANDANTE

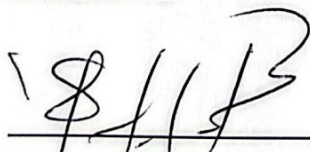

C.C. 28.733.012



MANDATARIO

C.C. 39.544.975

RECIBO DE PAGO RETEFUENTE Y DERECHOS

Fecha: 31/10/2025 Hora: 02:42 Nro: 004501013110202576066

Derechos			
Nro.	Derecho	Cantidad	Valor
1	Ministerio	1	68600
2	Runt	1	17800
3	Matricula	1	502800
Total:			589200

Nro de liquidación RUNT 600000000103898166
Trámite(s): Matricula

Tipo: AUTOMOVIL

Identificador: NPK767

Cédula:

Fun:

Solicitante: C39544975 YAZMIN TORRES BRICEÑO

VUS: Icolsa Autopista 106

Forma de pago: Bolsillo

Valor a pagar

QUINIENTOS OCHENTA Y NUEVE MIL DOSCIENTOS

Detalle retención en la fuente

ID: C39544975 YAZMIN TORRES BRICEÑO

Nro.	tipo	Avalúo	Base %	Rte Fte %	Valor
Total Retención:					0

Firma y sello

Aviso importante: este recibo tiene un plazo de vencimiento de 60 días.

AUTOMOTORES COMAGRO SAS
Nit N° 830.006.901-1
INFORME DE EJECUCIÓN DE ACTIVIDADES
ORDEN DE COMPRA 152869

Relaciono el resumen de actividades generadas desde inicio de la orden de compra:

CONTRATANTE: SENA - CGMLTI
N.I.T: 899999034
CONTRATISTA: AUTOMOTORES COMAGRO SAS
NIT: 830.006.901-1

En el marco de la orden de compra 152869 celebrada entre AUTOMOTORES COMAGRO SAS cuyo objeto **Contratar la compra de vehículo para el Centro de Gestión de Mercados, Logística y Tecnología de la Información** por un valor de CIENTO SETENTA Y OCHO MILLONES ONCE MIL CIENTO VEINTI SEIS PESOS (\$178.011.126,00), Relaciono el resumen de actividades generadas desde el inicio del contrato:

ORDEN DE COMPRA No.	ORDEN DE COMPRA 152869
OBJETO	Contratar la compra de vehículo para el Centro de Gestión de Mercados, Logística y Tecnología de la Información
CONTRATANTE	SENA - CGMLTI
INICIO CONTRATO	03/10/25
PLAZO DE EJECUCIÓN	30/12/25
VALOR	CIENTO SETENTA Y OCHO MILLONES ONCE MIL CIENTO VEINTI SEIS PESOS (\$178.011.126,00), INCLUIDO IVA

POLIZAS DE CUMPLIMIENTO:

El 6 de octubre del 2025 se emite la póliza 21-44-101481491 con la firma Seguros de Estado.

Amparos	Fecha expedición	Vigencia inicial	Vigencia final	Valor
---------	------------------	------------------	----------------	-------

Calidad y correcto funcionamiento de los bienes.	6/10/2025	30/12/2025	30/12/2027	\$ 17,801,112.60
Calidad de Servicio.	6/10/2025	30/12/2025	30/12/2027	\$ 8,900,556,30
Cumplimiento del contrato.	6/10/2025	03/10/2025	30/06/2026	\$ 17,801,112.60

EMISION DE SEGUROS OBLIGATORIOS SOAT:

El 30 de octubre se emitió el seguro obligatorio SOAT, relacionado a continuación:

ITEM	Descripción	PLACA	Seguro Obligatorio SOAT
1	FORD RANGER	NPK767	15651503056630

ENTREGA FINAL:

Se procede a llevar a cabo la entrega de la unidad en las instalaciones indicadas por el **SENA - CGMLTI**, se relacionan los datos de las unidades.

ITEM	Descripción	MODELO	SERIE	MOTOR	COLOR	PLACA
1	SENA - CGMLTI	2026	8AFBR01E4TJ005654	P02XTJ005654	BLANCO ARTICO	OUG937

EMISION FACTURAS

Se emiten las siguientes facturas:

ENTIDAD	NIT	FACTURA	VALOR
SENA - CGMLTI	899999034	FVNF/194/2025	\$ 168.688.380

ENTREGA DE DOCUMENTOS:

Se entregan los siguientes documentos:

1. Tarjeta de Propiedad
2. Soat
3. Improntas
4. Certificado de gases
5. Manifiesto de importación
6. Declaración de importación
7. Factura vehículo
8. Plan de mantenimiento
9. Red de Concesionarios
10. Planilla pago de seguridad social
11. Certificación de parafiscales
12. Cédula Revisor Fiscal
13. Tarjeta profesional Revisor Fiscal
14. RUT
15. Certificado de existencia y representación legal
16. Certificación bancaria
17. Pólizas de cumplimiento Seguros del Estado

REGISTRO FOTOGRAFICO

MANTENIMIENTO PREVENTIVO:

2 AÑOS O 50.000 KILOMETROS LO PRIMERO QUE SUCEDA

TALLER AUTORIZADO FORD

Teléfonos:3153439977- Solicitar cita directamente en Automotores Comagro.

Constancia de lo anterior y teniendo en cuenta que nuestra firma cumplió con el cien por ciento (100%) de las actividades pactadas y los bienes contratados, bajo las facturas previamente descritas por valor de \$ 178.011.126,00

Atentamente,

*Diana
Villarraga*

AUTOMOTORES COMAGRO SAS

Nit N° 830.006.901-1

AUTOMOTORES COMAGRO S.A.

CERTIFICA:

Que el vehículo cuyas características y especificaciones se relacionan a continuación cumple con lo dispuesto en el Capítulo II, Artículo Quinto y los requerimientos de emisiones en prueba estática consagrados en el Capítulo III, Artículo 11 de la Resolución 910 del 2008 del Ministerio de Ambiente Vivienda y Desarrollo Territorial.

 <i>Ford Motor Company</i>		CONTROL DE CONTAMINACIÓN AMBIENTAL	
		Este vehículo cuenta con los siguientes dispositivos de control:	
MARCA: FORD		VÁLVULA PCV:	Emisiones del Cáster
LÍNEA: RANGER		CANISTER:	Emisiones Evaporativas
CLASE: CAMIONETA		CONVERTIDOR CATALÍTICO	Emisiones de Escape
MODELO:	2026	EFI - TWC - EGR	REGLAJE ELECTRÓNICO COMPUTARIZADO
No. VIN:	8AFBR01E4TJ005654	Además cumple con los siguientes niveles máximos de emisión de Escape de gases en prueba estática previstos por la Resolución 910/08 del MAVDT:	
NO.MOTOR	P02XTJ005654		
SEPARACIÓN DE ELECTRODOS BUJÍA		CO (%)	0.80
MOTOR 3.198		HC (ppm)	160
1.30 ± 0.05 mm - (0.051 ± 0.002 Pulg.)			

Que la presente constancia se expide en Bogotá, el 02 de diciembre de 2025 y se suministra directamente al cliente interesado al momento de la entrega de su vehículo .

	<p><i>Diana Villarraga</i></p> <p>DIANA VILLARRAGA DEPARTAMENTO CONTRATACION ESTATAL</p>
---	---

SOAT

PÓLIZA DE SEGURO DE DAÑOS CORPORALES CAUSADOS A LAS PERSONAS EN ACCIDENTES DE TRÁNSITO

FECHA DE EXPEDICIÓN
AÑO | MES | DÍA
2025-10-30

VIGENCIA
DESDE LAS 00 HORAS DEL
AÑO | MES | DÍA
2025-10-31

HASTA LAS 23:59 HORAS DEL
AÑO | MES | DÍA
2026-10-30



NIT. 860.009.578-6

No. DE PÓLIZA.	PLACA No.	CLASE VEHÍCULO	SERVICIO	CILINDRAJE/VATIOS	MODELO
15651503056630	NPK767	CAMPEROS O CAMIONE*	OFICIAL	1996	2026

PASAJEROS	MARCA	FORD	CARROCERÍA
5	LÍNEA VEHICUL	RANGER	DOBLE CABINA CON PLATON

No. MOTOR	No. CHASIS ó No. SERIE	No. VIN	CAPACIDAD TON.
P02XTJ005654	8AFBR01E4TJ005654	8AFBR01E4TJ005654	0.73

APELLIDOS Y NOMBRES DEL TOMADOR	TÉLEFONO DEL TOMADOR	TIPO DE DOCUMENTO DEL TOMADOR	No. DE DOCUMENTO DEL TOMADOR	CIUDAD RESIDENCIA TOMADOR
AUTOMOTORES COMAGRO SAS	3153439977	NIT	8300069011	BOGOTA D.C

CÓDIGO DE ASEGURADORA	CÓD. SUCURSAL EXPEDIDORA	CLAVE PRODUCTOR	No. FORMULARIO	CIUDAD EXPEDICIÓN
AT1329	10	4013	0	BOGOTA D.C

TARIFA	PRIMA SOAT	CONTRIBUCIÓN FOSYGA	TASA RUNT	AMPAROS POR VICTIMA	HASTA	UNIDAD VALOR
221	\$ 618900	\$ 321800	\$ 2400	A. GASTOS MÉDICOS QUIRÚRGICOS, FARMACÉUTICOS Y HOSPITALARIOS	263,13 ¹	TRIBUTARIO

TOTAL A PAGAR	B. GASTOS DE TRANSPORTE Y MOVILIZACIÓN DE VICTIMAS	8,77	HASTA	SALARIOS MÍNIMOS LEGALES DIARIOS VIGENTES
---------------	--	------	-------	---

\$ 943100	C. INCAPACIDAD PERMANENTE	180	HASTA	750
	D. MUERTE Y GASTOS FUNERARIOS			

Firma Autorizada

FIRMA AUTORIZADA

iProtección que se adapta a cada uno!



Le invitamos a conocer nuestras pólizas de automóviles, vida y hogar

Contáctenos al correo

solicitudpólizas-negociosespeciales@segurosdelestado.com

Línea de atención:

601 - 742 5662 opciones 1 - 5 - 1

o consulte con su Intermediario de confianza

Señor usuario tenga en cuenta las siguientes recomendaciones:

- *Recuerde portar siempre su SOAT, las autoridades de tránsito se lo pueden solicitar en cualquier momento.
- *Recuerde validar que su póliza está registrada en el RUNT.
- *Esté atento al momento en que deba renovar su póliza. No tener SOAT vigente acarrea multas económicas, la detención del vehículo y en caso de accidente de tránsito el cobro por todos los costos de la atención de las víctimas del accidente.

En caso de accidente de tránsito:

- *Si alguien resulta herido, debe ser atendido por el prestador de servicios de salud más cercano al lugar del accidente siempre que tenga la capacidad para brindar la atención requerida por las víctimas.
- *Ningún prestador de servicios de salud del país puede negarse a atender víctimas de accidentes de tránsito (artículo 195 Decreto Ley 663 de 1993). En caso contrario, denuncie ante la Superintendencia Nacional de Salud.
- *Para los gastos médicos, el cobro ante la aseguradora o el Fosyga lo debe realizar la institución prestadora de servicios de salud.

Protección de datos personales:

SEGUROS DEL ESTADO S.A y SEGUROS DE VIDA DEL ESTADO S.A. informa que sus datos personales serán tratados conforme a la Política de Tratamiento de Datos Personales, que se encuentra disponible a través de las páginas www.segurosdelestado.com/pages/ProteccionDatos y www.segurosdevidadelestado.com/pages/ProteccionDatos para su consulta.

Recuerde que, en calidad de titular de sus datos personales, podrá ejercer sus derechos a conocer, actualizar, rectificar y suprimir su información personal, así como, el derecho a revocar el consentimiento otorgado para el tratamiento de sus datos personales para algunas de las finalidades dadas, a través de la dirección de correo electrónico protecciondatospersonales@segurosdelestado.com

Tenga presente las principales finalidades para las que serán tratados sus datos personales por cuenta de SEGUROS DEL ESTADO S.A y SEGUROS DE VIDA DEL ESTADO S.A. como es para la emisión de la póliza y vinculación como cliente; ejecutar los contratos que celebre SEGUROS DEL ESTADO con sus terceros encargados; controlar y prevenir fraudes, lavado de activos, la financiación del terrorismo o la financiación de la proliferación de armas de destrucción masiva; determinar y liquidar pagos de siniestros así como mantener el contacto para dar seguimiento a peticiones, quejas y reclamos; enviar información relativa a educación financiera, encuestas de satisfacción, ofertas de productos o servicios y comunicaciones comerciales de cualquier clase, relacionadas con servicios inherentes a la actividad aseguradora, a través de cualquier medio de comunicación, incluyendo ofertas de productos y servicios de Compañías con las que SEGUROS DEL ESTADO tenga convenio o alianzas comerciales; en los casos que corresponda, ser usados en aplicativos móviles o plataformas tecnológicas propias de SEGUROS DEL ESTADO como aquellas administradas a través de Encargados y/o Compañías Tratantes y todas las demás finalidades que se definen en la política de protección de datos personales de SEGUROS DEL ESTADO y sus actualizaciones.

Topes de cobertura gastos médicos

* Para las siguientes tarifas: 100, 110, 120, 140, 150, 711, 712, 721, 722, 731, 732, 810, 910, 920. Decreto 2544 de 2022.

2 Para las demás tarifas no citadas en (1).



11. SENA REG. BOGOTA DISTRITO CAPITAL C. de Costo: 930310 CTR GESTION DE MERCADOS, LOGISTICA Y TECNOLOGIAS D

Movimiento 202 DEVOLUTIVOS - NOTA DE ENTRADA
Transacción No. 164672 Fecha Movimiento 17/12/2025 20:03
Fecha Ratificación 17/12/2025 20:03
Estado. RATIFICADA

ORIGEN	
99	ALMACEN AREAS EXTERNAS
001 4041	VARIOS PROVEEDORES
830006901	AUTOMOTORES COMAGRO SAS

DESTINO	
03	ALMACEN DEVOLUTIVOS
002 4261	BODEGA DEVOLUTIVOS NUEVOS
79378602	ENRIQUE GARCIA VALENCIA
	/ /

INFORMACIÓN ADICIONAL:

RUBRO PRESUPUESTAL: C-3603-1300-20-20305C-3603024-02;ORÍGEN DE LOS BIENES: ORDEN DE COMPRA; FECHA INGRESO: 03/10/25; NUMERO INGRESO: 152869;

OBSERVACIÓN:

Contratar la compra de vehículo para el Centro de Gestión de Mercados, Logística y Tecnología de la Información

Item	Tipo	Grupo	Codigo	Descripción	Placa	Placa Padre	Origen	Atributos	Unid.	Cant.	Vlr. Unit.	Otros	Vlr.Presente	Cto.Reposición	Valor Total
1	4	125	305337	CAMIONETA >>CAMIONETA;TIPO ELEMENTO=DEVOLUTIVO SENA;UNIDAD DE MEDIDA=UNIDAD;CARACTERISTICA=DOBLE CABINA DIESEL;CAPACIDAD=5 PASAJEROS;CILINDRAJE=1996 CC;LINEA=RANGER;	93031077440		ODC 152869 3/10/2025 AUTOMOTORES COMAGRO SAS	MARCA:FORD SERIAL:8AFBR01E4TJ005654 MODELO:2026.0 OBSERVACIONES:CAMIONETA FORD RANGER XL CILINDRAJE 1996. DOBLE CABINA CON PLATON CUBIERTO. COMBUSTIBLE DIESEL 4X4 COLOR BLANCO ARTICO DE PLACA NPK767 CON MOTOR NUMERO P02X TJ005654	UNIDAD	1,00	\$ 140.764.208,	\$ 0,00	\$ 0,00	\$ 0,00	\$ 140.764.208,
													Total Grupo	\$ 140.764.208,06	
SON: CIENTO CUARENTA MILLONES SETECIENTOS SESENTA Y CUATRO MIL DOSCIENTOS OCHO PESOS M/cte CON 6/100 CTVS															\$ 140.764.208,06

EL CUENTADANTE RESPONDE ADMINISTRATIVA Y FISCALMENTE POR LOS BIENES AQUÍ RELACIONADOS Y RENDIRÁ CUENTAS DE SU UTILIZACIÓN. TODO ELLO SEGÚN LO DISPUESTO SOBRE ESTE PARTICULAR EN LA CONSTITUCIÓN POLÍTICA NACIONAL ART. 124 Y EN ESPECIAL LO ESTABLECIDO EN LOS NUMERALES 21 Y 22 DEL ART. 34 DE LA LEY 734 DE 2002; RESOLUCIÓN 1378 DE 2018 Y EN LAS OBLIGACIONES GENERALES DE LOS CONTRATOS DE PRESTACIÓN DE SERVICIOS.

ENRIQUE GARCIA VALENCIA
ALMACENISTA

USUARIO REALIZA : ENRIQUE GARCIA VALENCIA
USUARIO RATIFICA : ENGARCIAV



Versión: 03

Código:
GRF-F-087

PROCESO

GESTIÓN DE RECURSOS FINANCIEROS

NOMBRE DEL FORMATO

FORMATO DE RELACIÓN DE NOTAS DE ENTRADA DE ALMACÉN PARA PAGO DE CONTRATOS U ORDENES DE COMPRA

CLASIFICACIÓN DE LA INFORMACIÓN

Pública

Pública Clasificada

Pública Reservada

FORMATO DE RELACIÓN DE NOTAS DE ENTRADA DE ALMACÉN PARA PAGO DE CONTRATOS U ORDENES DE COMPRA

FECHA DE DILIGENCIAMIENTO

19/12/2025

DATOS GENERALES DEL CONTRATO U ORDEN DE COMPRA

ORDEN DE COMPRA No.	152869	FECHA SUSCRIPCIÓN DEL CONTRATO	Octubre 3 de 2025
CENTRO DE FORMACIÓN DE EJECUCIÓN PRESUPUESTAL	DISTRITO CAPITAL Centro De Gestion De Mercados, Logística Y Tecnologías De La Informacion-Bta D C	POSICIÓN CATÁLOGO INSTITUCIONAL (PCI) REGIONAL O CENTRO DE FORMACIÓN	36-02-00-011-930310
CONTRATISTA	Automotores Comagro S.A	NIT	830006901-1
OBJETO CONTRACTUAL	Contratar la compra de vehículo para el Centro de Gestión de Mercados, Logística y Tecnología de la Información		
No. FACTURA OBJETO DE PAGO	CA1526 168688380	FECHA DE LA FACTURA	13/12/2025
	FAN40501 9447067	FECHA DE LA FACTURA	12/12/2025
ORDENADOR DEL GASTO	MIREYA PARRA PINTO	CARGO	Subdirectora de Centro

RELACIÓN DE NOTAS DE ENTRADA DE ALMACÉN PRODUCTO DEL CONTRATO U ORDEN DE COMPRA

ÍTEM	REGIONAL O CENTRO DE FORMACIÓN DE LA NOTA DE ENTRADA DE ALMACÉN	CODIGO PCI	COD. TIPO DE MOVIMIENTO	NOMBRE TIPO DE MOVIMIENTO	No. NOTA DE ENTRADA DE ALMACÉN	FECHA	VALOR NOTA DE ENTRADA DE ALMACÉN
1	DISTRITO CAPITAL Centro De Gestion De Mercados, Logística Y Tecnologías De La Informacion-Bta D C	36-02-00-011-930310	202	Nota de entrada elementos devolutivos	164672	17/12/2025	140.764.208
OBSERVACIONES:						SUBTOTAL	140.764.208
La orden de compra comprende una factura por el valor del vehículo y una factura por el valor de accesorios adicionales.						IVA	26.745.200
						TOTAL	167.509.408

Nota: Con el diligenciamiento de este formato por parte del Supervisor, se da por entendido que avala la información que en este reposa y que coincide con lo consignado en el informe de supervisión que se anexa para el Trámite del pago

DATOS SUPERVISOR

NOMBRE	Jorge Ferney Villamil Bernal	CARGO	Profesional G06
No. CÉDULA	79,789,064		
CORREO ELECTRONICO INSTITUCIONAL	ivillamil@sena.edu.co		

*Los datos proporcionados serán tratados de acuerdo con la política de tratamiento de datos personales del SENA y a la ley 1581 de 2012.



PROCESO			
GESTIÓN DE RECURSOS FINANCIEROS			
NOMBRE DEL FORMATO			
COMUNICACIÓN INTERNA PARA REGISTRO DE OBLIGACIONES			
CLASIFICACIÓN DE LA INFORMACIÓN			
Pública	<input checked="" type="checkbox"/>	Pública Clasificada <input type="checkbox"/>	Pública Reservada <input type="checkbox"/>

PARA: DIANA MARCELA CARMONA PEREZ
COORDINADORA GRUPO DE APOYO ADMINISTRATIVO

DE: MIREYA PARRA PINTO
SUBDIRECTORA DE CENTRO(e) - ORDENADORA DEL GASTO

ASUNTO: Pago orden de compra No. 152869 de 2025, cuyo objeto Contratar la compra de vehículo para el Centro de Gestión de Mercados, Logística y Tecnología de la Información

Como ordenador del Gasto **Autorizo el registro presupuestal del gasto, el registro de la obligación y el pago:**

NOMBRE DE LA PERSONA JURIDICA: Automotores Comagro S.A.
NIT: 830.006.901-1

TIPO DE DOCUMENTOS CONTRACTUALES:

NRO. DE FACTURA	VALOR FACTURADO
CA1526	\$168.688.380
FAN40501	\$ 9.447.067
FAN40502	\$ 4.848.475
Total	\$182.983.922

CONCEPTO DEL PAGO Orden de Compra No. 152869 de 2025

El pago debe realizarse teniendo en cuenta los datos en la siguiente tabla:



AUTOMOTORES COMAGRO SAS FACT 1	
ORDEN DE COMPRA	152869
NIT	830.006.901
No FACTURA	FVNF232
VALOR BRUTO	132.825.496
IVA	25.236.844
IMPT CONSUMO 8%	10.626.040
RET IVA 15%	3.785.527
RTE ICA 6,90	916.496
VALOR NETO	163.986.357

AUTOMOTORES COMAGRO SAS FACT 2	
ORDEN DE COMPRA	152869
NIT	830.006.901
No FACTURA	FAN40501
VALOR BRUTO	7.938.712
IVA	1.508.355
RET IVA 15%	226.253
RTE ICA 9,66	76.688
VALOR NETO	9.144.126

AUTOMOTORES COMAGRO SAS FACT 3	
ORDEN DE COMPRA	152869
NIT	830.006.901
No FACTURA	FAN40502
VALOR BRUTO	4.074.349
IVA	774.126
RET IVA 15%	116.119
RTE ICA 9,66	39.358
VALOR NETO	4.692.998

TABLA No. 1 Registro Presupuestal número 111625 de octubre 03 de 2025.

Dependencia	Posición del Gasto	Fuente	Recurso	Situación	Operación	PAC
930310	C-3603-1300-20-20305C-3603024-02 ADQUIS. DE BYS - AMBIENTES DE	Nacion	10	CSF	Inicial	\$178.011.126,00
930310	C-3603-1300-20-20305C-3603024-02 ADQUIS. DE BYS - AMBIENTES DE	Nacion	10	CSF	Inicial	\$4.972.796,00
					Total	\$182.983.922,00



Nota 1: La información para el diligenciamiento de la tabla anterior la encuentra en el Registro Presupuestal de Compromiso.

Uso presupuestal a aplicar:

- **USO PRESUPUESTAL MANTENIMIENTO: A-02-02-02-008-007-01-4 SERVICIOS DE MANTENIMIENTO Y REPARACIÓN DE MAQUINARIA Y EQUIPO DE TRANSPORTE**
- **USO PRESUPUESTAL VEHICULO Y ACCESORIOS: A-02-01-01-004-009-01 VEHÍCULOS AUTOMOTORES, REMOLQUES Y SEMIRREMOLQUES; Y SUS PARTES, PIEZAS Y ACCESORIOS**

El giro de los recursos debe realizarse a la cuenta corriente **Nº 20700011502** de Bancolombia a nombre de AUTOMOTORES COMAGRO SAS. **NIT: 830.006.901-1**

Nota 2: Los documentos a anexar pueden ser consultados en el GRF-F-088 Formato Lista de Chequeo Documentos Requeridos para el registro de la obligación.

Aprobacion Factura

validador.siifnacion.gov.co/main/documentos-gestionados

Validador de Factura Electrónica
Última visita: 2025-12-10 18:38:30 Colombia

CENTRO DE GESTION DE MERCADOS LOGISTICA Y TECNOLOGIAS DE LA INFORMACION-BTA D C (36-02-00-011-930310)

Filtros de la Consulta

Fecha inicio consulta: 11/12/2025
Fecha final consulta: 16/12/2025
Proveedor:

Número de Identificación:
PCI: 36-02-00-011-930310 - CENTRO DE GESTION DE MERCADOS LOGISTICA Y TECNOLOGIAS DE L

LIMPIAR BUSCAR

Documento Proveedor	Tipo Documento	Número de Documento	Fecha Emisión	Valor Total	Fecha de Recepción	Estado
901384390	Factura Electronica	CAI526	2025-12-15	\$5.355.000,00	2025-12-15	Aceptada
830006901	Factura Electronica	FAN40501	2025-12-12	\$9.447.067,00	2025-12-12	AceptadaTacitame
830006901	Factura Electronica	FAN40502	2025-12-12	\$4.848.475,00	2025-12-12	AceptadaTacitame
830006901	Factura Electronica	FVNF232	2025-12-13	\$168.688.380,00	2025-12-13	AceptadaTacitame

No se encontraron resultados

PÁGINAS 1 de 0 10

Mostrando 0 filas de 0

MINISTERIO DE HACIENDA Y CRÉDITO PÚBLICO

Lunes a Viernes de 7:00 AM a 7:00 PM, Jornada Continua
En Bogotá: (80 1) 602 12 70 opción 1
Línea Gratuita 01-8000-910071 opción 1

Búsqueda

ESP LAA

1:41 p. m.
16/12/2025



Fecha: 13/12/2025

Fecha Expedición: 13/12/2025 11:30:59

FACTURA ELECTRÓNICA DE VENTA N°: **FVNF/232**

Fecha Alta Fra: 13/12/2025 11:30:53

CLIENTE	
SERVICIO NACIONAL DE APRENDIZAJE SENA (46186) Calle 57 8 69 - 11001-BOGOTÁ	
NIT	8999990341
Telf.:	5642223
Tipo Documento:	NIT
Cod. Cliente:	46186
E-mail:	siifnacion.facturaelectronica@minhacienda
Tipo forma de pago:	Giro
Fecha Vencimiento:	28/02/2026
Medio de pago:	Pago a 60 Dias
Vendedor:	DIANA MARGARITA VILLARRAGA SALAS

DATOS DEL VEHÍCULO			
Marca:	Ford	Línea:	Ranger
Modelo:	2026	Color:	BLANCO ARTICO
Referencia:	Nueva Ranger XL CC 2.0 SiT MT 4x4	Clase:	CAMIONETA
Cilindraje:	1996	Motor:	P02X TJ005654
Nº Puertas:	4	Chasis:	8AFBR01E4TJ005654
Versión:	00	VIN:	8AFBR01E4TJ005654
Tipo Carrocería:	DOBLE CABINA CON PLATON	Servicio:	Oficial
		Combustible:	Diesel
		Su Referencia:	#\$36-02-00-011-930310

DESCRIPCIÓN	VALOR
Precio Base	132.825.496,06
Subtotal	132.825.496,06
IVA(s/132.825.496,06)	19,000 % 25.236.844,25
Impuesto al Consumo(s/132.825.496,06)	8,000 % 10.626.039,68
Ajuste al Peso	0,01
Total Factura	\$ 168.688.380

CIENTO SESENTA Y OCHO MILLONES SEISCIENTOS OCHENTA Y OCHO MIL TRESCIENTOS OCHENTA PESOS

#\$36-02-00-011-930310;152869;jvillamil@sena.edu.co#\$

DDIRECCIÓN FISCAL CALLE 172 22 A 93 Bogotá RÉGIMEN COMUNSomos Autorretenedores en Renta Res. 06218 de 7/14/2008. Mano de Obra Actividad economica 4520 9.66 y Repuestos Act Economica 4530 11.04 Agente de Retención en el Impuesto a las ventas Res. 06750 del 28 de julio del 2008



CUFE:
68552653e2f066efed5eec135a1fa6ae652393a79038284988a480c18
20bd08c7444b99d12c597b13f7fcde4d600c74c

Autorización de Numeración Facturación Electrónica
N°18764093677907 del 28/05/2025 Hasta 28/05/2027 Vigente
24 Meses, Prefijo FVNF Desde N°1 Hasta N°1000.

Fabricante del software Spiga+:
Lidera América SAS, NIT 901048398-1



CUFE:
68552653e2f066efed5eec135a1fa6ae652393a79038284988a480c18
20bd08c7444b99d12c597b13f7fcde4d600c74c

Autorización de Numeración Facturación Electrónica
N°18764093677907 del 28/05/2025 Hasta 28/05/2027 Vigente
24 Meses, Prefijo FVNF Desde N°1 Hasta N°1000.

Fabricante del software Spiga+:
Lidera América SAS, NIT 901048398-1

FACTURA ELECTRÓNICA DE VENTA

Número Factura	FAN/40501	SERVICIO NACIONAL DE APRENDIZAJE SENA (46186)
Fecha Factura	12/12/2025	CL 57 8 69 -
Fecha Alta Fra	12/12/2025 14:41:20	11001-BOGOTÁ
Fecha Vencimiento	28/02/2026	
NIT	8999990341	
Tipo forma de Pago	Giro	
Medio de Pago	Pago a 60 Dias	
Fecha Expedición	12/12/2025 14:41:25	

Factura Cargo Adicional

ADECUACIONES Y ACCESORIOS #36-02-00-011-930310;152869;jvillamil@sena.edu.co#

Detalle Factura

Tipo de Cargo	Datos del Vehículo	VIN/Matricula	Valor
Estatal: Adecuaciones y Accesorios Entidades Estatales	Ford Ranger Nueva Ranger XL CC 2.0 SiT MT 4x4	8AFBR01E4TJ005654/NPK767	7.938.712
			7.938.712
		Valor IVA	1.508.355

% Valor IVA	NETO	Valor IVA
19,000 %	7.938.712	\$ 1.508.355

B. Exenta	B. No Sujeta	B. Imponible	Valor IVA	Total	Suplidos	Total a Pagar
0	0	7.938.712	1.508.355	9.447.067	0	9.447.067

Son: NUEVE MILLONES CUATROCIENTOS CUARENTA Y SIETE MIL SESENTA Y SIETE PESOS

DIRECCIÓN FISCAL CALLE 172 22 A 93 Bogotá

RÉGIMEN COMUN

Somos Autorretenedores en Renta Res. 06218 de 7/14/2008.
Mano de Obra Actividad economica 4520 9.66 y Repuestos Act Economica 4530 11.04
Agente de Retención en el Impuesto a las ventas Res. 06750 del 28 de julio del 2008



CUFE:
6c71073f2a5f715c73ce830cfeca9dc7e5a303d5cd9a116b026c8722d
1788496cdf60438bfaf2539d67f96a8f148d3c

Autorización de Numeración Facturación Electrónica
N°18764095519539 del 11/07/2025 Hasta 11/07/2027 Vigente
24 Meses, Prefijo FAN Desde N°37001 Hasta N°42000.

Fabricante del software Spiga+:
Lidera América SAS, NIT 901048398-1

FACTURA ELECTRÓNICA DE VENTA

Número Factura	FAN/40502	SERVICIO NACIONAL DE APRENDIZAJE SENA (46186)
Fecha Factura	12/12/2025	CL 57 8 69 -
Fecha Alta Fra	12/12/2025 14:46:41	11001-BOGOTÁ
Fecha Vencimiento	28/02/2026	
NIT	8999990341	
Tipo forma de Pago	Giro	
Medio de Pago	Pago a 60 Dias	
Fecha Expedición	12/12/2025 14:48:37	

Factura Cargo Adicional

MANTENIMIENTO PREVENTIVO #36-02-00-011-930310;152869;jvillamil@sena.edu.co#\$

Detalle Factura

Tipo de Cargo	Datos del Vehículo	VIN/Matricula	Valor
Estatal: Mantenimiento Preventivo Entidades Estales	Ford Ranger Nueva Ranger XL CC 2.0 SiT MT 4x4	8AFBR01E4TJ005654/NPK767	4.074.349
			4.074.349
			Valor IVA 774.126

% Valor IVA	NETO	Valor IVA
19,000 %	4.074.349	\$ 774.126

B. Exenta	B. No Sujeta	B. Imponible	Valor IVA	Total	Suplidos	Total a Pagar
0	0	4.074.349	774.126	4.848.475	0	4.848.475

Son: CUATRO MILLONES OCHOCIENTOS CUARENTA Y OCHO MIL CUATROCIENTOS SETENTA Y CINCO PESOS

DIRECCIÓN FISCAL CALLE 172 22 A 93 Bogotá

RÉGIMEN COMUN

Somos Autorretenedores en Renta Res. 06218 de 7/14/2008.
Mano de Obra Actividad economica 4520 9.66 y Repuestos Act Economica 4530 11.04
Agente de Retención en el Impuesto a las ventas Res. 06750 del 28 de julio del 2008



CUFE:
26f58745fc918f982a2676e67a3f16718561e00c05de4189ce780d9c9
92a65d1da3363e3570881c4799fb6da6735dd51

Autorización de Numeración Facturación Electrónica
N°18764095519539 del 11/07/2025 Hasta 11/07/2027 Vigente
24 Meses, Prefijo FAN Desde N°37001 Hasta N°42000.

Fabricante del software Spiga+:
Lidera América SAS, NIT 901048398-1

Certificado Bancario

Lunes, 1 de diciembre de 2025

A quien pueda interesar

BANCOLOMBIA S.A. se permite informar que AUTOMOTORES COMAGRO SAS identificado(a) con NIT 830006901, a la fecha de expedición de esta certificación, tiene con el banco los siguientes productos:

Producto	No. Producto	Fecha Apertura	Estado
CUENTA CORRIENTE	20700011502	2019/08/28	ACTIVA

***Importante:** Esta constancia solo hace referencia a los productos mencionados anteriormente.

*Si desea verificar la veracidad de esta información, puede comunicarse con la Sucursal Telefónica Bancolombia los siguientes números: Medellín - Local: (60-4) 510 90 00 - Bogotá - Local: (60-1) 343 00 00 - Barranquilla - Local: (60-5) 361 88 88 - Cali - Local: (60-2) 554 05 05 - Resto del país: 01800 09 12345. Sucursales Telefónicas en el exterior: España (34) 900 995 717 - Estados Unidos (1) 1 866 379 97 14.



Catalina Cortés Uribe.
Gerente Servicios Contact Center & BPO.

2. Concepto Actualización

4. Número de formulario

141205569379



(415)7707212489984(8020) 000014120556937 9

5. Número de Identificación Tributaria (NIT)

8 3 0 0 0 6 9 0 1

6. DV

1

12. Dirección seccional

Impuestos de Bogotá

14. Buzón electrónico

3 2

IDENTIFICACIÓN

24. Tipo de contribuyente

Persona jurídica

25. Tipo de documento

1

26. Número de Identificación

Lugar de expedición

28. País

29. Departamento

30. Ciudad/Municipio

31. Primer apellido

32. Segundo apellido

33. Primer nombre

34. Otros nombres

35. Razón social

AUTOMOTORES COMAGRO S.A.S

36. Nombre comercial

37. Sigla

UBICACIÓN

38. País

COLOMBIA

1 6 9

39. Departamento

Bogotá D.C.

1 1

40. Ciudad/Municipio

Bogotá, D.C.

0 0 1

41. Dirección principal

CL 172 22 A 93

42. Correo electrónico

devoluciones@comagro.com.co

43. Código postal

44. Teléfono 1

6 0 1 6 5 2 8 9 0 0

45. Teléfono 2

CLASIFICACIÓN

Actividad económica

Ocupación

Actividad principal

Actividad secundaria

Otras actividades

46. Código

47. Fecha inicio actividad

48. Código

49. Fecha inicio actividad

50. Código

1 2

51. Código

52. Número establecimientos

4 5 1 1

1 9 9 5 0 7 2 7

4 5 1 2

1 9 9 5 0 7 2 7

4 5 2 0

4 5 3 0

1 0

Responsabilidades, Calidades y Atributos

1	2	3	4	5	6	7	8	9	10	11	12	13	14	15	16	17	18	19	20	21	22	23	24	25	26	
3	5	7	9	1	0	1	4	1	5	3	3	4	2	4	8	5	2	5	5	9						

03- Impuesto al patrimonio

33- Impuesto nacional al consumo

05- Impto. renta y compl. régimen ordinario

42- Obligado a llevar contabilidad

07- Retención en la fuente a título de renta

48 - Impuesto sobre las ventas - IVA

09- Retención en la fuente en el impuesto

52 - Facturador electrónico

10- Obligado aduanero

55 - Informante de Beneficiarios Finales

14- Informante de exogena

59 - Autorretención especial renta

15- Autorretenedor

Usuarios aduaneros

Exportadores

1	2	3	4	5	6	7	8	9	10
2	2	3							
11	12	13	14	15	16	17	18	19	20

55. Forma	56. Tipo	Servicio	1	2	3
3	1	57. Modo			
		58. CPC			

IMPORTANTE: Sin perjuicio de las actualizaciones a que haya lugar, la inscripción en el Registro Único Tributario -RUT-, tendrá vigencia indefinida y en consecuencia no se exigirá su renovación

Para uso exclusivo de la DIAN

59. Anexos

SI

NO

60. No. de Folios:

0

La información suministrada a través del formulario oficial de inscripción, actualización, suspensión y cancelación del Registro Único Tributario (RUT), deberá ser exacta y veraz; en caso de constatar inexactitud en alguno de los datos suministrados se adelantarán los procedimientos administrativos sancionatorios o de suspensión, según el caso, Parágrafo del artículo 1.6.1.2.6 del Decreto 1625 del 2016. De igual manera al formalizar el trámite el usuario fue informado y acepta la política de tratamiento de datos ley 1581 de 2012.

Firma del solicitante:

Sin perjuicio de las verificaciones que la DIAN realice.

Firma autorizada:

984. Nombre VALDERRAMA VERGARA SERGIO IGNACIO

985. Cargo Representante legal Certificado

Espacio reservado para la DIAN

4. Número de formulario

141205569379

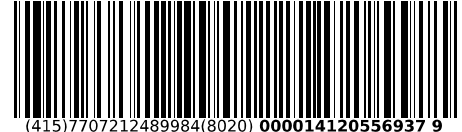

(415)7707212489984(8020) 000014120556937 9

5. Número de Identificación Tributaria (NIT) 8 3 0 0 0 6 9 0 1	6. DV 1	12. Dirección seccional Impuestos de Bogotá	14. Buzón electrónico 3 2
---	------------	--	------------------------------

Características y formas de las organizaciones

62. Naturaleza <input type="text" value="2"/>	63. Formas asociativas <input type="text" value="1 2"/>	64. Entidades o institutos de derecho público de orden nacional, departamental, municipal y descentralizados <input type="text"/>
65. Fondos <input type="text"/>	66. Cooperativas <input type="text"/>	67. Sociedades y organismos extranjeros <input type="text"/>
68. Sin personería jurídica <input type="text"/>	69. Otras organizaciones no clasificadas <input type="text"/>	70. Beneficio <input type="text" value="1"/>

Constitución, Registro y Última Reforma

Composición del Capital

Documento	1. Constitución	2. Reforma	
71. Clase	0 5	0 1	82. Nacional <u>1 0 0</u> %
72. Número	2 8 4 1	0 3 4	83. Nacional público <u>0 . 0</u> %
73. Fecha	1 9 9 5, 0 7, 1 7	2 0 1 9, 0 3, 1 8	84. Nacional privado <u>1 0 0 . 0</u> %
74. Número de notaría	3 6		85. Extranjero <u>0</u> %
75. Entidad de registro	0 3	0 3	86. Extranjero público <u>0 . 0</u> %
76. Fecha de registro	1 9 9 5, 0 7, 2 4	2 0 1 9, 0 3, 2 6	87. Extranjero privado <u>0 . 0</u> %
77. No. Matrícula mercantil	0 0 6 5 6 6 6 2	0 0 6 5 6 6 6 2	
78. Departamento	1 1	1 1	
79. Ciudad/Municipio	0 0 1	0 0 1	
Vigencia			
80. Desde	1 9 9 5, 0 7, 2 4	2 0 1 9, 0 3, 1 8	
81. Hasta	2 0 9 4, 0 7, 1 7	2 0 9 9, 1 2, 3 1	

Entidad de vigilancia y control

88. Entidad de vigilancia y control Superintendencia de Sociedades	<input type="text" value="5"/>
---	--------------------------------

Estado y Beneficio

Item	89. Estado actual	90. Fecha cambio de estado	91. Número de Identificación Tributaria (NIT)	92. DV
1	0 6	2 0 0 6, 0 4, 1 0		-
2	7 9	2 0 1 6, 0 1, 0 1		-
3	2 1	2 0 1 9, 0 3, 1 8		-
4				-
5				-

Vinculación económica

93. Vinculación económica <input type="text"/>	94. Nombre del grupo económico y/o empresarial	95. Número de Identificación Tributaria (NIT) de la Matriz o Controlante	96. DV. <input type="text"/>
97. Nombre o razón social de la matriz o controlante			
170. Número de identificación tributaria otorgado en el exterior	171. País	172. Número de identificación tributaria sociedad o natural del exterior con EP	
173. Nombre o razón social de la sociedad o natural del exterior con EP			

Espacio reservado para la DIAN

4. Número de formulario

141205569379



(415)7707212489984(8020) 000014120556937 9

5. Número de Identificación Tributaria (NIT) 8 3 0 0 0 6 9 0 1	6. DV 1	12. Dirección seccional Impuestos de Bogotá	14. Buzón electrónico 3 2
---	------------	--	------------------------------

Representación

98. Representación REPRS LEGAL PRIN	1 8	99. Fecha inicio ejercicio representación 2 0 0 0 0 6 2 0
100. Tipo de documento Cédula de Ciudadaní	1 3	101. Número de identificación 7 9 2 8 5 3 7 9
102. DV		103. Número de tarjeta profesional
104. Primer apellido VALDERRAMA	105. Segundo apellido VERGARA	106. Primer nombre SERGIO
		107. Otros nombres IGNACIO
108. Número de Identificación Tributaria (NIT)	109. DV	110. Razón social representante legal

98. Representación REPRS LEGAL SUPL	1 9	99. Fecha inicio ejercicio representación 2 0 0 2 0 1 2 2
100. Tipo de documento Cédula de Ciudadan	1 3	101. Número de identificación 7 9 7 8 2 5 9 1
102. DV		103. Número de tarjeta profesional
104. Primer apellido ORTIZ	105. Segundo apellido RUEDA	106. Primer nombre ANDRES
		107. Otros nombres
108. Número de Identificación Tributaria (NIT)	109. DV	110. Razón social representante legal

98. Representación REPRS LEGAL SUPL	1 9	99. Fecha inicio ejercicio representación 2 0 1 9 0 3 1 8
100. Tipo de documento Cédula de Ciudadan	1 3	101. Número de identificación 1 9 0 7 3 2 9 4
102. DV		103. Número de tarjeta profesional
104. Primer apellido ORTIZ	105. Segundo apellido URIBE	106. Primer nombre JUAN
		107. Otros nombres CARLOS
108. Número de Identificación Tributaria (NIT)	109. DV	110. Razón social representante legal

98. Representación		99. Fecha inicio ejercicio representación
100. Tipo de documento		101. Número de identificación
102. DV		103. Número de tarjeta profesional
104. Primer apellido	105. Segundo apellido	106. Primer nombre
		107. Otros nombres
108. Número de Identificación Tributaria (NIT)	109. DV	110. Razón social representante legal

98. Representación		99. Fecha inicio ejercicio representación
100. Tipo de documento		101. Número de identificación
102. DV		103. Número de tarjeta profesional
104. Primer apellido	105. Segundo apellido	106. Primer nombre
		107. Otros nombres
108. Número de Identificación Tributaria (NIT)	109. DV	110. Razón social representante legal

Espacio reservado para la DIAN

4. Número de formulario

141205569379



(415)7707212489984(8020) 000014120556937 9

5. Número de Identificación Tributaria (NIT) 8 3 0 0 0 6 9 0 1 1	6. DV 1	12. Dirección seccional Impuestos de Bogotá	14. Buzón electrónico 3 2
---	------------	--	------------------------------

Socios y/o Miembros de Juntas Directivas, Consorcios, Uniones Temporales

	111. Tipo de documento	112. Número de identificación	113. DV	114. Nacionalidad	
1	Cédula de Ciudadana	1 3	7 9 7 8 2 5 9 1	COLOMBIA	1 6 9
	115. Primer apellido	116. Segundo apellido		117. Primer nombre	118. Otros nombres
	ORTIZ	RUEDA		ANDRES	
	119. Razón social				
120. Valor capital del socio		121. % Participación		122. Fecha de ingreso	123. Fecha de retiro
				2 0 0 6 0 3 2 1	
2	Cédula de Ciudadana	1 3	5 2 9 9 4 6 0 9	COLOMBIA	1 6 9
	115. Primer apellido	116. Segundo apellido		117. Primer nombre	118. Otros nombres
	ORTIZ	RUEDA		MARCELA	
	119. Razón social				
120. Valor capital del socio		121. % Participación		122. Fecha de ingreso	123. Fecha de retiro
				2 0 0 6 0 3 2 1	2 0 1 7 0 3 2 8
3	Cédula de Ciudadana	1 3	5 2 6 1 9 9 7 7	COLOMBIA	1 6 9
	115. Primer apellido	116. Segundo apellido		117. Primer nombre	118. Otros nombres
	ORTIZ	RUEDA		ALEXANDRA	
	119. Razón social				
120. Valor capital del socio		121. % Participación		122. Fecha de ingreso	123. Fecha de retiro
				2 0 0 6 0 3 2 1	2 0 1 7 0 3 2 8
4	NIT	3 1	8 3 0 0 0 9 9 8 6	COLOMBIA	1 6 9
	115. Primer apellido	116. Segundo apellido		117. Primer nombre	118. Otros nombres
	119. Razón social INVERSIONES CUCHICUTE S.A.S				
	120. Valor capital del socio		121. % Participación		122. Fecha de ingreso
				2 0 0 6 0 8 2 2	2 0 1 7 0 3 2 8
5	NIT	3 1	9 0 0 6 6 4 1 4 4	COLOMBIA	1 6 9
	115. Primer apellido	116. Segundo apellido		117. Primer nombre	118. Otros nombres
	119. Razón social SOY ARTISTA S.A.S.				
	120. Valor capital del socio		121. % Participación		122. Fecha de ingreso
				2 0 1 7 0 3 1 7	2 0 1 7 0 3 2 8

Espacio reservado para la DIAN

4. Número de formulario

141205569379

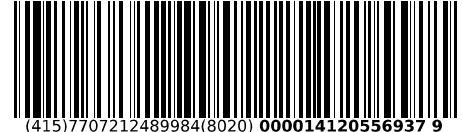

(415)7707212489984(8020) 000014120556937 9

5. Número de Identificación Tributaria (NIT) 8 3 0 0 0 6 9 0 1 1	6. DV 1	12. Dirección seccional Impuestos de Bogotá	14. Buzón electrónico 3 2
---	------------	--	------------------------------

Socios y/o Miembros de Juntas Directivas, Consorcios, Uniones Temporales

	111. Tipo de documento	112. Número de identificación	113. DV	114. Nacionalidad	
1	Cédula de Ciudadana	1 3	1 9 0 7 3 2 9 4	COLOMBIA	1 6 9
	115. Primer apellido	116. Segundo apellido		117. Primer nombre	118. Otros nombres
	ORTIZ	URIBE		JUAN	CARLOS
	119. Razón social				
	120. Valor capital del socio	121. % Participación		122. Fecha de ingreso	123. Fecha de retiro
				2 0 0 8 0 4 0 8	2 0 1 1 0 3 2 4
2	Cédula de Ciudadana	1 3	1 7 1 4 9 0 4 0	COLOMBIA	1 6 9
	115. Primer apellido	116. Segundo apellido		117. Primer nombre	118. Otros nombres
	SALAZAR	DE HEREDIA		PABLO	
	119. Razón social				
	120. Valor capital del socio	121. % Participación		122. Fecha de ingreso	123. Fecha de retiro
				2 0 1 1 0 3 2 4	2 0 1 9 0 3 1 8
3	Cédula de Ciudadana	1 3	3 2 2 7 9 4 8	COLOMBIA	1 6 9
	115. Primer apellido	116. Segundo apellido		117. Primer nombre	118. Otros nombres
	CAMARGO	CAMARGO		MAURICIO	
	119. Razón social				
	120. Valor capital del socio	121. % Participación		122. Fecha de ingreso	123. Fecha de retiro
				2 0 1 1 0 3 2 4	2 0 1 9 0 3 1 8
4	Cédula de Ciudadana	1 3	8 0 5 0 4 6 9 0	COLOMBIA	1 6 9
	115. Primer apellido	116. Segundo apellido		117. Primer nombre	118. Otros nombres
	SANCHEZ	VACA		ALEJANDRO	
	119. Razón social				
	120. Valor capital del socio	121. % Participación		122. Fecha de ingreso	123. Fecha de retiro
				2 0 1 1 0 3 2 4	2 0 1 9 0 3 1 8
5	Cédula de Ciudadana	1 3	7 9 7 8 1 1 1 0	COLOMBIA	1 6 9
	115. Primer apellido	116. Segundo apellido		117. Primer nombre	118. Otros nombres
	GARCIA	PIÑEROS		DANIEL	
	119. Razón social				
	120. Valor capital del socio	121. % Participación		122. Fecha de ingreso	123. Fecha de retiro
				2 0 1 7 0 3 2 8	

Espacio reservado para la DIAN

4. Número de formulario

141205569379



(415)7707212489984(8020) 000014120556937 9

5. Número de Identificación Tributaria (NIT) 8 3 0 0 0 6 9 0 1	6. DV 1	12. Dirección seccional Impuestos de Bogotá	14. Buzón electrónico 3 2
---	------------	--	------------------------------

Revisor Fiscal y Contador

Revisor fiscal principal	124. Tipo de documento Cédula de Ciudadanía 1 3	125. Número de identificación 7 9 6 9 2 3 3 3	126. DV 3	127. Número de tarjeta profesional 1 2 7 5 7 9
	128. Primer apellido DUARTE	129. Segundo apellido SANCHEZ	130. Primer nombre ALEXANDER	131. Otros nombres ANDRES
	132. Número de Identificación Tributaria (NIT) 8 1 1 0 1 3 8 6 0 6	133. DV 6	134. Sociedad o firma designada G.P. SOLUCIONES INTEGRALES S.A.S	
	135. Fecha de nombramiento 2 0 2 2 1 2 2 0			
Revisor fiscal suplente	136. Tipo de documento Cédula de Ciudadanía 1 3	137. Número de identificación 1 0 1 0 0 2 6 1 8 7	138. DV 9	139. Número de tarjeta profesional 2 5 8 0 8 4
	140. Primer apellido MENESES	141. Segundo apellido GARCIA	142. Primer nombre YUHINIS	143. Otros nombres SOFIA
	144. Número de Identificación Tributaria (NIT) 8 1 1 0 1 3 8 6 0 6	145. DV 6	146. Sociedad o firma designada G.P. SOLUCIONES INTEGRALES S.A.S	
	147. Fecha de nombramiento 2 0 2 4 1 2 1 9			
Contador	148. Tipo de documento Cédula de Ciudadanía 1 3	149. Número de identificación 7 9 2 7 4 8 0 9	150. DV	151. Número de tarjeta profesional 4 2 0 3 4 T
	152. Primer apellido FERNANDEZ	153. Segundo apellido GONZÁLEZ	154. Primer nombre ALVARO	155. Otros nombres ANTONIO
	156. Número de Identificación Tributaria (NIT)	157. DV	158. Sociedad o firma designada	
	159. Fecha de nombramiento 2 0 1 0 0 9 1 0			

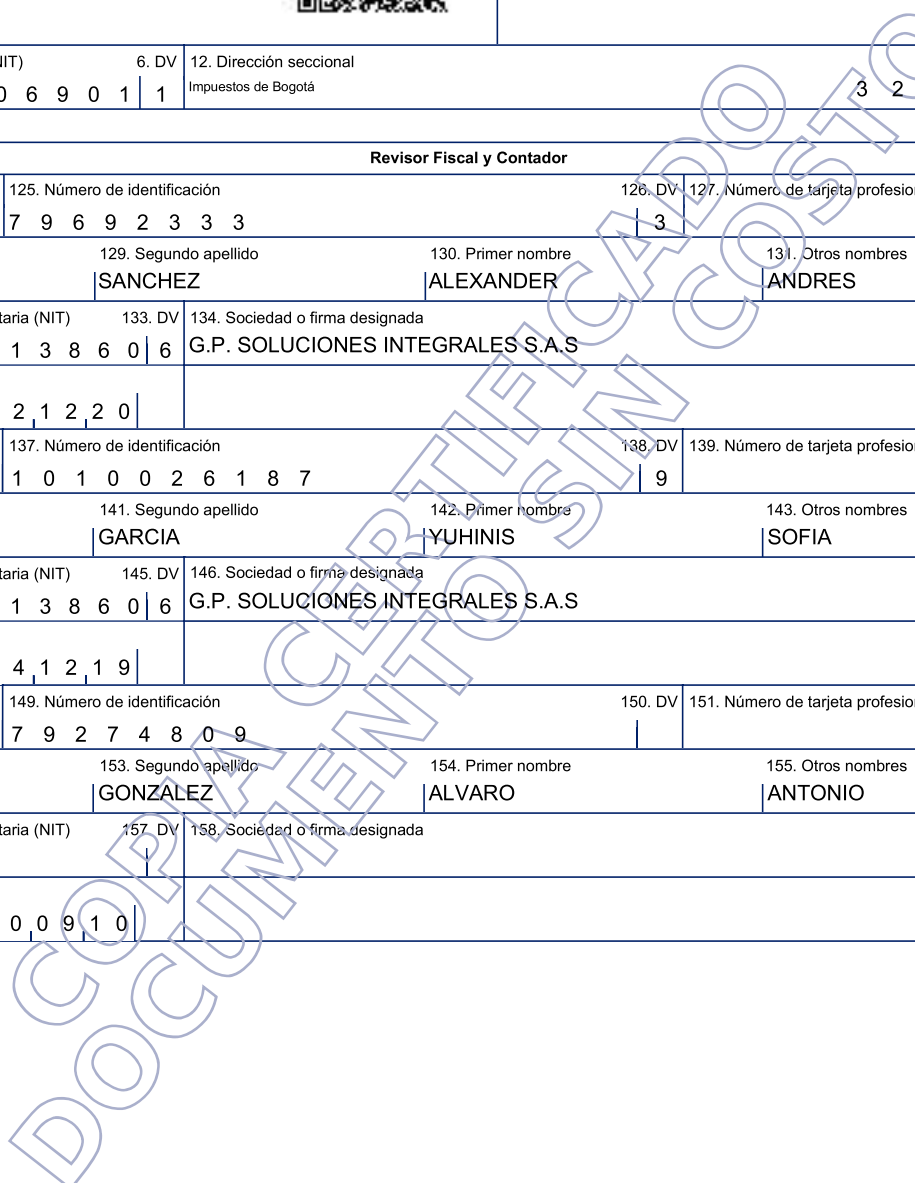

Espacio reservado para la DIAN

4. Número de formulario

141205569379



(415)7707212489984(8020) 000014120556937 9

5. Número de Identificación Tributaria (NIT)

8 3 0 0 0 6 9 0 1 1

6. DV

1

12. Dirección seccional

Impuestos de Bogotá

14. Buzón electrónico

3 2

Establecimientos, agencias, sucursales, oficinas, sedes o negocios entre otros

160. Tipo de establecimiento Establecimiento de comerci 0 2	161. Actividad económica Comercio de vehículos automotores nuevos	4 5 1 1
162. Nombre del establecimiento AUTOMOTORES COMAGRO S.A.S		
163. Departamento Bogotá D.C.	164. Ciudad/Municipio Bogotá, D.C.	0 0 1
165. Dirección AC 100 60 57		
166. Número de matrícula mercantil 0 2 0 7 5 5 9 6	167. Fecha de la matrícula mercantil 2 0 1 1 0 3 1 4	
168. Teléfono 6 0 1 6 5 2 8 9 0 0	169. Fecha de cierre 2 0 2 2 0 2 2 8	
160. Tipo de establecimiento Establecimiento de comerci 0 2	161. Actividad económica Mantenimiento y reparación de vehículos automotores	4 5 2 0
162. Nombre del establecimiento AUTOMOTORES COMAGRO S A S		
163. Departamento Bogotá D.C.	164. Ciudad/Municipio Bogotá, D.C.	0 0 1
165. Dirección CL 98 A 60 59 61 65		
166. Número de matrícula mercantil 0 2 3 2 8 6 3 2	167. Fecha de la matrícula mercantil 2 0 1 3 0 6 0 6	
168. Teléfono 6 0 1 6 5 2 8 9 0 0	169. Fecha de cierre	
160. Tipo de establecimiento Establecimiento de comerci 0 2	161. Actividad económica Comercio de vehículos automotores nuevos	4 5 1 1
162. Nombre del establecimiento: AUTOMOTORES COMAGRO S A S		
163. Departamento Bogotá D.C.	164. Ciudad/Municipio Bogotá, D.C.	0 0 1
165. Dirección AV 68 98 D 15		
166. Número de matrícula mercantil 0 0 6 7 2 4 0 3	167. Fecha de la matrícula mercantil 1 9 9 5 1 1 1 6	
168. Teléfono 6 0 1 6 5 2 8 9 0 0	169. Fecha de cierre	

Espacio reservado para la DIAN

4. Número de formulario

141205569379

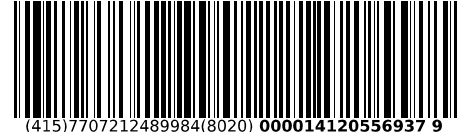

(415)7707212489984(8020) 000014120556937 9

5. Número de Identificación Tributaria (NIT) 8 3 0 0 0 6 9 0 1	6. DV 1	12. Dirección seccional Impuestos de Bogotá	14. Buzón electrónico 3 2
---	------------	--	------------------------------

Establecimientos, agencias, sucursales, oficinas, sedes o negocios entre otros

160. Tipo de establecimiento Establecimiento de comerci 0 2	161. Actividad económica Mantenimiento y reparación de vehículos automotores	4 5 2 0
162. Nombre del establecimiento AUTOMOTORES COMAGRO S.A.S		
163. Departamento Bogotá D.C. 1 1	164. Ciudad/Municipio Bogotá, D.C. 0 0 1	
165. Dirección CR 60 99 27		
166. Número de matrícula mercantil 0 2 3 9 0 2 4 0	167. Fecha de la matrícula mercantil 2 0 1 3, 1 1, 2 5	
168. Teléfono 6 0 1 6 5 2 8 9 0 0	169. Fecha de cierre 2 0 2 4, 0 3, 2 0	
160. Tipo de establecimiento Establecimiento de comerci 0 2	161. Actividad económica Comercio de vehículos automotores usados	4 5 1 2
162. Nombre del establecimiento AUTOMOTORES COMAGRO S.A.S		
163. Departamento Bogotá D.C. 1 1	164. Ciudad/Municipio Bogotá, D.C. 0 0 1	
165. Dirección AV CL 100 60 11 31 47		
166. Número de matrícula mercantil 0 2 5 8 7 5 2 0	167. Fecha de la matrícula mercantil 2 0 1 5, 0 6, 2 6	
168. Teléfono 6 0 1 6 5 2 8 9 0 0	169. Fecha de cierre 2 0 2 4, 0 3, 2 0	
160. Tipo de establecimiento Establecimiento de comerci 0 2	161. Actividad económica Comercio de vehículos automotores usados	4 5 1 2
162. Nombre del establecimiento: AUTOMOTORES COMAGRO S.A.S		
163. Departamento Bogotá D.C. 1 1	164. Ciudad/Municipio Bogotá, D.C. 0 0 1	
165. Dirección AK 72 71 45		
166. Número de matrícula mercantil 0 3 3 0 3 0 9 6	167. Fecha de la matrícula mercantil 2 0 2 0, 1 0, 2 8	
168. Teléfono 6 0 1 6 5 2 8 9 0 0	169. Fecha de cierre	

Espacio reservado para la DIAN

4. Número de formulario

141205569379



(415)7707212489984(8020) 000014120556937 9

5. Número de Identificación Tributaria (NIT)

8 3 0 0 0 6 9 0 1

6. DV

1

12. Dirección seccional

Impuestos de Bogotá

14. Buzón electrónico

3 2

Establecimientos, agencias, sucursales, oficinas, sedes o negocios entre otros

160. Tipo de establecimiento Establecimiento de comerci	0 2	161. Actividad económica Comercio de vehículos automotores nuevos	4 5 1 1
162. Nombre del establecimiento DERCO CENTER KR 30 COMAGRO			
163. Departamento Bogotá D.C.	1 1	164. Ciudad/Municipio Bogotá, D.C.	0 0 1
165. Dirección CL 63 A 30 15			
166. Número de matrícula mercantil	0 3 4 0 2 6 5 2	167. Fecha de la matrícula mercantil	2 0 2 1 0 7 2 2
168. Teléfono	6 0 1 6 5 2 8 9 0 0	169. Fecha de cierre	
160. Tipo de establecimiento Establecimiento de comerci	0 2	161. Actividad económica Mantenimiento y reparación de vehículos automotores	4 5 2 0
162. Nombre del establecimiento TALLER DERCO - COMAGRO			
163. Departamento Bogotá D.C.	1 1	164. Ciudad/Municipio Bogotá, D.C.	0 0 1
165. Dirección CL 63 C 28 A 40			
166. Número de matrícula mercantil	0 3 4 2 5 8 5 0	167. Fecha de la matrícula mercantil	2 0 2 1 0 9 0 8
168. Teléfono	6 0 1 6 5 2 8 9 0 0	169. Fecha de cierre	
160. Tipo de establecimiento Establecimiento de comerci	0 2	161. Actividad económica Comercio de vehículos automotores nuevos	4 5 1 1
162. Nombre del establecimiento: DERCO CHIA - COMAGRO			
163. Departamento Cundinamarca	2 5	164. Ciudad/Municipio Chía	1 7 5
165. Dirección CR 1 2 105 LT 1			
166. Número de matrícula mercantil	0 3 4 2 5 8 4 6	167. Fecha de la matrícula mercantil	2 0 2 1 0 9 0 8
168. Teléfono	6 0 1 6 5 2 8 9 0 0	169. Fecha de cierre	

Espacio reservado para la DIAN

4. Número de formulario

141205569379

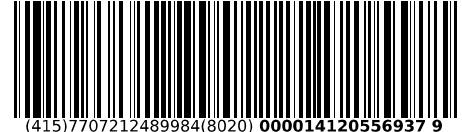

(415)7707212489984(8020) 000014120556937 9

5. Número de Identificación Tributaria (NIT)

8 3 0 0 0 6 9 0 1

6. DV

1

12. Dirección seccional

Impuestos de Bogotá

14. Buzón electrónico

3 2

Establecimientos, agencias, sucursales, oficinas, sedes o negocios entre otros

160. Tipo de establecimiento Establecimiento de comerci	0 2	161. Actividad económica Comercio de vehículos automotores nuevos	4 5 1 1
162. Nombre del establecimiento MITIKA VEHICULOS DERCO COMAGRO			
163. Departamento Bogotá D.C.	1 1	164. Ciudad/Municipio Bogotá, D.C.	0 0 1
165. Dirección CR 14 28 A 89 LC 1 2			
166. Número de matrícula mercantil	0 3 5 8 5 9 9 9	167. Fecha de la matrícula mercantil	2 0 2 2 0 9 2 1
168. Teléfono	6 0 1 6 5 2 8 9 0 0	169. Fecha de cierre	2 0 2 4 0 3 2 0
160. Tipo de establecimiento Establecimiento de comerci	0 2	161. Actividad económica Mantenimiento y reparación de vehículos automotores	4 5 2 0
162. Nombre del establecimiento COLISION FERIAS COMAGRO			
163. Departamento Bogotá D.C.	1 1	164. Ciudad/Municipio Bogotá, D.C.	0 0 1
165. Dirección CL 75 69 B 65			
166. Número de matrícula mercantil	0 3 5 8 8 9 4 0	167. Fecha de la matrícula mercantil	2 0 2 2 0 9 2 8
168. Teléfono	6 0 1 6 5 2 8 9 0 0	169. Fecha de cierre	
160. Tipo de establecimiento Establecimiento de comerci	0 2	161. Actividad económica Comercio de vehículos automotores nuevos	4 5 1 1
162. Nombre del establecimiento: COMAGRO CALLE 170			
163. Departamento Bogotá D.C.	1 1	164. Ciudad/Municipio Bogotá, D.C.	0 0 1
165. Dirección CL 172 22 A 93			
166. Número de matrícula mercantil	0 3 7 2 0 9 7 9	167. Fecha de la matrícula mercantil	2 0 2 3 0 8 2 3
168. Teléfono	6 0 1 6 5 2 8 9 0 0	169. Fecha de cierre	

Espacio reservado para la DIAN

4. Número de formulario

141205569379



(415)7707212489984(8020) 000014120556937 9

5. Número de Identificación Tributaria (NIT) 8 3 0 0 0 6 9 0 1	6. DV 1	12. Dirección seccional Impuestos de Bogotá	14. Buzón electrónico 3 2
---	------------	--	------------------------------

Establecimientos, agencias, sucursales, oficinas, sedes o negocios entre otros

160. Tipo de establecimiento Establecimiento de comerci 0 2	161. Actividad económica Comercio de vehículos automotores nuevos	4 5 1 1
162. Nombre del establecimiento VOLVO CHIA - COMAGRO		
163. Departamento Cundinamarca 2 5	164. Ciudad/Municipio Chía 1 7 5	
165. Dirección KM 1 PUNTO CINCO VARIANTE CHIA-CAJICA COSTADO OCCIDENTAL SECTOR TRES ESQUINAS		
166. Número de matrícula mercantil 0 3 8 6 3 4 4	167. Fecha de la matrícula mercantil 2 0 2 4 0 9 0 4	
168. Teléfono 6 0 1 6 5 2 8 9 0 0	169. Fecha de cierre	
160. Tipo de establecimiento Establecimiento de comerci 0 2	161. Actividad económica Comercio de vehículos automotores nuevos	4 5 1 1
162. Nombre del establecimiento COMAGRO CL 127		
163. Departamento Bogotá D.C. 1 1	164. Ciudad/Municipio Bogotá, D.C. 0 0 1	
165. Dirección CL 127 70 D 59		
166. Número de matrícula mercantil 0 4 0 0 9 1 1 5	167. Fecha de la matrícula mercantil 2 0 2 5 0 9 0 8	
168. Teléfono 6 0 1 6 5 2 8 9 0 0	169. Fecha de cierre	
160. Tipo de establecimiento	161. Actividad económica	
162. Nombre del establecimiento:		
163. Departamento	164. Ciudad/Municipio	
165. Dirección		
166. Número de matrícula mercantil	167. Fecha de la matrícula mercantil	
168. Teléfono	169. Fecha de cierre	

Espacio reservado para la DIAN



4. Número de formulario

18764093677907



(415)7707212489984(8020) 001876409367790 7

5. Número de Identificación Tributaria - NIT 8 3 0 0 0 6 9 0 1	6. DV 1	7. Primer apellido	8. Segundo apellido	9. Primer nombre	10. Otros nombres
---	------------	--------------------	---------------------	------------------	-------------------

11. Razón social
AUTOMOTORES COMAGRO S.A.S

12. Dirección seccional
Impuestos de Bogotá

Cód.
3 2

24. Dirección
CL 172 22 A 93

25. País Colombia	26. Departamento Bogotá D.C.	27. Municipio Bogotá, D.C.
----------------------	---------------------------------	-------------------------------

La U.A.E. Dirección de Impuestos y Aduanas Nacionales, conforme a la facultad discrecional establecida en el artículo 684 - 2 del Estatuto Tributario y en virtud de lo estipulado en la Resolución 000165 del 01/11/2023, por la cual se dictan otras disposiciones en materia de sistemas de facturación; previo estudio y evaluación de la solicitud realizada por el contribuyente, representante legal o apoderado debidamente acreditado; determina autorizar los rangos de numeración de facturación y/o documento equivalente. En los casos en que se agote dicha numeración antes de culminar su vigencia, el interesado tendrá derecho a solicitar una nueva autorización, de acuerdo con el trámite establecido.

Las vigencias de los rangos de numeración de facturación, se contarán a partir de la formalización de éste documento oficial.

Si el obligado a facturar; no hubiere agotado la numeración de facturación transcurrido el término de la vigencia autorizada, con 15 días de antelación podrá solicitar la habilitación de la numeración sobrante.

Cuando se trate de una solicitud de inhabilitación de la numeración de facturación y/o documento equivalente, la vigencia es permanente, por lo tanto, no procede la habilitación de dichos rangos.

El formato oficial 1876 Autorización numeración de facturación es único e intransferible, solo surte efecto durante la vigencia para el titular del mismo, por ende, su custodia y divulgación es exclusiva responsabilidad del facturador. El uso no autorizado del formato o su adulteración puede tener consecuencias de tipo penal.

Nota: La no adopción o violación de los sistemas técnicos de control, dará lugar a la sanción establecida en el artículo 684-2 del E.T

Firma del funcionario autorizado

Firma del solicitante



984. Apellidos y nombres
985. Cargo
989. Dependencia

990. Lugar administrativo SUBDIRECCION DE FACTURA ELECTRONICA Y SOLUCI
991. Organización U.A.E. DIRECCION DE IMPUESTOS Y ADUANAS NACION
992. Área
993. Establecimiento

1001. Apellidos y nombres VALDERRAMA VERGARA SERGIO IGNACIO
1002. Tipo documento Cédula de Ciudadanía
1003. No. Identificación 79285379 1004. DV 6
1005. Cod. Representación Representante Legal Principal
1006. Organización AUTOMOTORES COMAGRO S.A.S

997. Fecha formalización 2 0 2 5-0 5-2 8/0 8:4 0:4 3



**El suscrito Revisor Fiscal de AUTOMOTORES COMAGRO S.A.S.
NIT. 830.006.901-1**

Certifico que

Conforme a la planilla de aportes parafiscales No. 9495799497, la Compañía realizó el pago oportuno de los aportes correspondientes a Salud al 31 de diciembre y de los aportes correspondientes a Administradora de Fondos de Pensiones, Administradora de Riesgos Laborales, Cajas de Compensación Familiar, ICBF y SENA al 30 de noviembre, de acuerdo con los términos exigidos por la ley.

Acorde al Art. 1.2.6.6 del Decreto 2201 del año 2016, la Compañía se encuentra exonerada del pago de los aportes parafiscales al SENA e ICBF por los empleados que individualmente devenguen menos de 10 salarios mínimos legales vigentes.

La presente Certificación se expide en Bogotá D.C., a los 02 días del mes de diciembre del año 2025, dando cumplimiento a lo establecido en el Art. 50 de la Ley 789 de 2002 y en el Art. 23 de la Ley 1150 de 2007.

Alexander Duarte Sánchez
T.P. 127579-T
Revisor Fiscal
Designado por GP Soluciones Integrales SAS
T.R 564 JCC



**El suscrito Revisor Fiscal de AUTOMOTORES COMAGRO S.A.S.
NIT. 830.006.901-1**

Certifico que

Conforme a la planilla de aportes parafiscales No. 9495799497, la Compañía realizó el pago oportuno de los aportes correspondientes a Salud al 31 de diciembre y de los aportes correspondientes a Administradora de Fondos de Pensiones, Administradora de Riesgos Laborales, Cajas de Compensación Familiar, ICBF y SENA al 30 de noviembre, de acuerdo con los términos exigidos por la ley.

Acorde al Art. 1.2.6.6 del Decreto 2201 del año 2016, la Compañía se encuentra exonerada del pago de los aportes parafiscales al SENA e ICBF por los empleados que individualmente devenguen menos de 10 salarios mínimos legales vigentes.

La presente Certificación se expide en Bogotá D.C., a los 02 días del mes de diciembre del año 2025, dando cumplimiento a lo establecido en el Art. 50 de la Ley 789 de 2002 y en el Art. 23 de la Ley 1150 de 2007.

Alexander Duarte Sánchez
T.P. 127579-T
Revisor Fiscal
Designado por GP Soluciones Integrales SAS
T.R 564 JCC

DATOS GENERALES DEL APORTANTE									
Identificación	dv	Razon Social	Clase Aportante	Sucursal Principal	Direccion	Ciudad-Departamento	Teléfono	Exonerado SENA e ICBF	
NIT 830006901	1	AUTOMOTORES COMAGRO S.A.S	B - MENOS DE 200 COTIZANTES	FORD	calle 172 # 22a 93	BOGOTA-BOGOTA D.E.	6528900	Si	

DATOS GENERALES DE LA LIQUIDACION									
Periodo		Clave			Fecha		Pago		
Pensión	Salud	Pago	Planilla	Planilla	Limite	Pago	Banco	Días Mora	Valor
2025-11	2025-12	1972252804	9495799497	E	2025/12/02	2025/12/01	BANCOLOMBIA	0	\$341,190,700

LIQUIDACION DETALLADA DE APORTES																																	
EMPLEADO				NOVEDADES														PENSION		SALUD		CCF		RIESGOS		PARAFISCALES							
No.	Identificación	Nombre		ing	ret	tde	tae	tdp	tap	vsp	cor	vst	sln	ige	lma	vac	avp	vct	irl	vip	Codigo	Dias	Codigo	Dias	Codigo	Dias	Codigo	Dias	Tarifa	Dias	Exonerado SENA e ICBF		
SUCURSAL: FORD (247 Afiliados)																																	
Centro de Trabajo: CENTRO TRABAJO 0 (10 Afiliados)																																	
Ciudad: BOGOTA Depto: BOGOTA D.E. (10 Afiliados)																																	
1	CC	1019843597	CASTIBLANCO RODRIGUEZ JUAN NICOLAS																			0	EPS005	30		0	14-7	30	2.436%	0	No		
2	CC	1077853741	COLLAZOS BARRERA JESUS DAVID																			0	EPS037	30		0	14-7	30	2.436%	0	No		
3	CC	1000686637	CUBILLOS ESTEBAN ANGELO DAMIAN	X																		0	EPS002	24		0	14-7	24	2.436%	0	No		
4	CC	1011201525	GALINDO LOAIZA DANIELA KATERINE		X																	0	EPS017	19		0	14-7	19	1.044%	0	No		
5	CC	1233501611	JARAMILLO BELTRAN KARLA VANESSA																			0	EPS041	30		0	14-7	30	2.436%	0	No		
6	CC	1007366108	LOPEZ MONJE JUAN ERNESTO																			0	EPS005	30		0	14-7	30	2.436%	0	No		
7	CC	1002683178	MARTINEZ VELOSA MARBEL																			0	EPS002	30		0	14-7	30	2.436%	0	No		
8	CC	1028480284	MORENO CRISPIN HAROLD STIVEN		X																	0	EPS017	1		0	14-7	1	0.522%	0	No		
9	CC	1000832648	RODRIGUEZ PIRACHICAN AUGUSTO ALEXANDER																			0	EPS008	30		0	14-7	30	2.436%	0	No		
10	CC	1074526149	TIQUE RINCON KENNY ALEXANDER																			0	EPS005	30		0	14-7	30	2.436%	0	No		
Centro de Trabajo: CENTRO TRABAJO 1 (237 Afiliados)																																	
Ciudad: BOGOTA Depto: BOGOTA D.E. (237 Afiliados)																																	
11	CC	1110549603	ACOSTA TORRES ANGELICA MARIA																			23030	1	30	EPS002	30	CCF24	30	14-7	30	2.436%	30	Si
12	CC	1019115803	ACOSTA GONZALEZ ESTEFANIA									X										23030	1	28	EPS017	28	CCF24	28	14-7	28	2.436%	28	Si
13	CC	1019115803	ACOSTA GONZALEZ ESTEFANIA											X								23030	1	2	EPS017	2	CCF24	2	14-7	2	0.000%	2	Si
14	CC	1031642685	ACOSTA GOMEZ MIGUEL ANGEL									X										25-14	30	EPS002	30	CCF24	30	14-7	30	2.436%	30	Si	
15	CC	1010245180	AGREDO VICENTES NATALIA KATHERINE										X									23030	1	30	EPS005	30	CCF24	30	14-7	30	1.044%	30	No
16	CC	80023389	AGUIRRE HERNANDEZ LUIS ANDRES									X										25-14	30	EPS008	30	CCF24	30	14-7	30	2.436%	30	Si	
17	CC	52257971	ALBADAN LUZ AMPARO																			25-14	29	EPS008	29	CCF24	29	14-7	29	2.436%	29	Si	
18	CC	52257971	ALBADAN LUZ AMPARO													X						25-14	1	EPS008	1	CCF24	1	14-7	1	0.000%	1	Si	
19	CC	80205149	ALDANA BELTRAN EDWIN YOBANY									X										23030	1	30	EPS037	30	CCF24	30	14-7	30	2.436%	30	Si
20	CC	1015434896	ALDANA MENDEZ YEIMY ALEXANDRA							X												23020	1	30	EPS005	30	CCF24	30	14-7	30	2.436%	30	Si
21	CC	1033747128	ALONSO FUNEME ANGIE PAOLA																			23020	1	30	EPS037	30	CCF24	30	14-7	30	2.436%	30	Si
22	CC	1001299416	ALVAREZ TAPIERO CARLOS ANDRES																			23030	1	30	EPS002	30	CCF24	30	14-7	30	2.436%	30	Si
23	CC	1000129308	ALVAREZ BENAVIDES CRISTIAN DAVID																			23030	1	30	EPS008	30	CCF24	30	14-7	30	2.436%	30	Si

DATOS GENERALES DEL APORTANTE								
Identificación	dv	Razon Social	Clase Aportante	Sucursal Principal	Dirección	Ciudad-Departamento	Teléfono	Exonerado SENA e ICBF
NIT 830006901	1	AUTOMOTORES COMAGRO S.A.S	B - MENOS DE 200 COTIZANTES	FORD	calle 172 # 22a 93	BOGOTA-BOGOTA D.E.	6528900	Si

DATOS GENERALES DE LA LIQUIDACION									
Periodo		Clave		Tipo	Fecha		Pago		
Penión	Salud	Pago	Planilla	Planilla	Limite	Pago	Banco	Dias Mora	Valor
2025-11	2025-12	1972252804	9495799497	E	2025/12/02	2025/12/01	BANCOLOMBIA	0	\$341,190,700

RESUMEN DE PAGO									
RIESGO	CODIGO	NIT	DV	AFILIADOS	VALOR LIQUIDADO	INTERESES MORA	SALDOS E INCAPACIDADES	VALOR A PAGAR	
AFP (ADMINISTRADORAS: 5)				234	\$184,460,100	\$0	\$0	\$184,460,100	
COLFONDOS	231001	800,227,940	6	41	\$40,507,900	\$0	\$0	\$40,507,900	
COLPENSIONES	25-14	900,336,004	7	44	\$51,104,700	\$0	\$0	\$51,104,700	
PORVENIR	230301	800,224,808	8	88	\$42,993,700	\$0	\$0	\$42,993,700	
PROTECCION	230201	800,229,739	0	56	\$39,927,600	\$0	\$0	\$39,927,600	
SKANDIA	230901	800,253,055	2	5	\$9,926,200	\$0	\$0	\$9,926,200	
ARL (ADMINISTRADORAS: 1)				247	\$24,147,100	\$0	\$0	\$24,147,100	
SEGUROS BOLIVAR	14-7	860,002,503	2	247	\$24,147,100	\$0	\$0	\$24,147,100	
CCF (ADMINISTRADORAS: 1)				237	\$46,579,700	\$0	\$0	\$46,579,700	
COMPENSAR	CCF24	860,066,942	7	237	\$46,579,700	\$0	\$0	\$46,579,700	
EPS (ADMINISTRADORAS: 10)				247	\$71,978,500	\$0	\$0	\$71,978,500	
ALIANSA SALUD EPS (ANTES COLMEDICA)	EPS001	830,113,831	0	3	\$3,782,500	\$0	\$0	\$3,782,500	
CAPITAL SALUD	EPSC34	900,298,372	9	1	\$66,000	\$0	\$0	\$66,000	
COMPENSAR	EPS008	860,066,942	7	47	\$9,861,600	\$0	\$0	\$9,861,600	
EPS SURA (ANTES SUSALUD)	EPS010	800,088,702	2	33	\$12,303,300	\$0	\$0	\$12,303,300	
FAMISANAR	EPS017	830,003,564	7	36	\$3,741,500	\$0	\$0	\$3,741,500	
FOSYGA	MIN001	901,037,916	1	1	\$66,000	\$0	\$0	\$66,000	
NUEVA E.P.S.	EPS037	900,156,264	2	9	\$851,000	\$0	\$0	\$851,000	
NUEVA EPS MOVILIDAD	EPS041	900,156,264	2	1	\$178,000	\$0	\$0	\$178,000	
SALUD TOTAL	EPS002	800,130,907	4	32	\$4,444,300	\$0	\$0	\$4,444,300	
SANITAS	EPS005	800,251,440	6	84	\$36,684,300	\$0	\$0	\$36,684,300	
ICBF (ADMINISTRADORAS: 1)				13	\$8,415,100	\$0	\$0	\$8,415,100	
INSTITUTO COLOMBIANO DE BIENESTAR FAMILIAR	PAICBF	899,999,239	2	13	\$8,415,100	\$0	\$0	\$8,415,100	
SENA (ADMINISTRADORAS: 1)				13	\$5,610,200	\$0	\$0	\$5,610,200	
SENA	PASENA	899,999,034	1	13	\$5,610,200	\$0	\$0	\$5,610,200	
TOTAL				247	\$341,190,700	\$0	\$0	\$341,190,700	

UNIDAD
ADMINISTRATIVA
ESPECIAL

**JUNTA CENTRAL
DE CONTADORES**



Certificado No:

650A25B000070060

**LA REPUBLICA DE COLOMBIA
MINISTERIO DE COMERCIO, INDUSTRIA Y TURISMO
UNIDAD ADMINISTRATIVA ESPECIAL
JUNTA CENTRAL DE CONTADORES**

**CERTIFICA A:
QUIEN INTERESE**

Que el contador público **ALEXANDER DUARTE SANCHEZ** identificado con CÉDULA DE CIUDADANÍA No 79692333 de BOGOTA, D.C. (BOGOTA D.C) Y Tarjeta Profesional No 127579-T SI tiene vigente su inscripción en la Junta Central de Contadores y desde los últimos 5 años.

NO REGISTRA ANTECEDENTES DISCIPLINARIOS *****

Dado en BOGOTA a los 28 días del mes de Octubre de 2025 con vigencia de (3) Meses, contados a partir de la fecha de su expedición.

SANDRA MILENA BARRIOS PULIDO
DIRECTOR GENERAL

ESTE CERTIFICADO DIGITAL TIENE PLENA VALIDEZ DE CONFORMIDAD CON LO ESTABLECIDO EN EL ARTICULO 2 DE LA LEY 527 DE 1999, DECRETO UNICO REGLAMENTARIO 1074 DE 2015 Y ARTICULO 6 PARAGRAFO 3 DE LA LEY 962 DEL 2005

Para confirmar los datos y veracidad de este certificado, lo puede consultar en la página web www.jcc.gov.co digitando el número del certificado

Republica de Colombia
Ministerio de Educación Nacional

JUNTA CENTRAL DE CONTADORES
TARJETA PROFESIONAL
DE CONTADOR PUBLICO

127579-T

ALEXANDER
DUARTE SANCHEZ
C.C. 79692333



RESOLUCION INSCRIPCION 211 FECHA 2007/07/19
UNIVERSIDAD LA GRAN COLOMBIA

PRESIDENTE

LUIS ALONSO COLMENARES RODRÍGUEZ

437638

FIRMA DEL TITULAR

43347

Esta tarjeta es el unico documento que lo acredita como
CONTADOR PUBLICO de acuerdo con lo establecido en
la Ley 43 de 1990

Agradecemos a quien encuentre esta tarjeta devolverla
al Ministerio de Educación Nacional - Junta Central de
Contadores



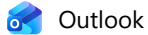

REVISION CONSOLIDADO APROBADO AUTOMOTORES COMAGRO SAS - RADICAR

Desde Natalia Steffania Montenegro Ortiz <nsmontenegro@sena.edu.co>

Fecha Dom 21/12/2025 22:22

Para Jorge Ferney Villamil Bernal <jvillamil@sena.edu.co>

CC Diana Marcela Carmona Perez <dmcarmona@sena.edu.co>; Diana Janneth Campos Alfonso <dcampos@sena.edu.co>

📎 1 archivo adjunto (26 MB)

CONSOLIDADO.pdf;

Buen día, estimado Jorge

- Consolidado aprobado
- Radicar la autorización del pago por correo ante la subdirección (**Debe ir con la trazabilidad de este correo**)

Muchas gracias, quedo Atenta

De: Jorge Ferney Villamil Bernal <jvillamil@sena.edu.co>

Enviado: domingo, 21 de diciembre de 2025 21:00

Para: Natalia Steffania Montenegro Ortiz <nsmontenegro@sena.edu.co>; Diana Janneth Campos Alfonso <dcampos@sena.edu.co>

Cc: Diana Marcela Carmona Perez <dmcarmona@sena.edu.co>

Asunto: RE: REVISION CONSOLIDADO AUTOMOTORES COMAGRO SAS

Buenos días,

De manera atenta remito los documentos faltantes,

Agradezco la atención,

De: Natalia Steffania Montenegro Ortiz <nsmontenegro@sena.edu.co>

Enviado el: domingo, 21 de diciembre de 2025 8:54 p. m.

Para: Jorge Ferney Villamil Bernal <jvillamil@sena.edu.co>; Diana Janneth Campos Alfonso <dcampos@sena.edu.co>

CC: Diana Marcela Carmona Perez <dmcarmona@sena.edu.co>

Asunto: REVISION CONSOLIDADO AUTOMOTORES COMAGRO SAS

Buen día, estimados compañeros

Remito las siguientes observaciones:

- Falta el formato relación notas de entrada GRF-F-089 V04
- Falta el CRP con la adición

Favor enviar las correcciones a Diana Campos para modificar el consolidado de los documentos.

CHECK LIST OBLIGATORIOS PARA PAGO PROVEEDORES			
	PROVEEDOR	AUTOMOTORES COMAGRO SAS	SECOP
Item	DOCUMENTO	REQUISITO	CUMPLE
1	ACEPTACION OFERTA (CONTRATO) U ORDEN DE COMPRA	Contratos por SECOP II / Orden de compra	SI
2	PRORROGAS, OTRO SI	Adjuntar los documentos que soporten modificaciones al contrato en tiempo o valor para soportar valores y fechas de pago	SI
3	CDP - CRP	El Certificado de Disponibilidad Presupuestal (CDP) y el Certificado de Registro Presupuestal (CRP) son esenciales para asegurar que hay fondos disponibles para el pago. Sin estos documentos, no se puede proceder a la aprobación del pago.	NO
4	POLIZA (SI APLICA)	Contratos por SECOP II	SI

5	ACTA DE INICIO (SI APLICA)	GCCON-F-018 V.05	N/A
6	ACTA RECIBO A SATISFACCION	Solo para bienes, Formato (GIL-F-010) V8	SI
7	DESIGANCION DEL SUPERVISOR	Formato GCCON-F-032 V.02	SI
8	INFORME SUPERVISION (SECOP II)	Informe de supervisión con evidencias de la ejecución contractual, Formato GCCON-F-031 V04	SI
9	NOTAS DE ENTRADA (SI APLICA)	Solo para bienes, El encargado de almacen se las debe enviar o en su defecto solicitarlas	SI
10	RELACION NOTAS DE ENTRADA (SOLO PARA BIENES)	Solo para bienes, Formato GRF-F-087 V3	NO
11	FORMATO COMUNICACIÓN INTERNA PARA PAGO	Formato GRF-F-089 V04	SI
12	SOPORTE APROBACION FACTURA (VALIDADOR FACTURA ELECTRONICA SIIF NACION)	Pantallazo de la aprobación en VFE SIIF NACIÓN https://validador.siifnacion.gov.co/auth/login	SI
13	FACTURA EN PDF		SI
14	CERTIFICACION BANCARIA		SI
15	RUT NO MAYOR A 180 DIAS (FECHA DE GENERACION)		SI
16	RESOLUCION FACTURACION	Documento para validar la autorización de emitir factura	SI
17	SOPORTE PAGO PLANILLA SEGURIDAD SOCIAL MES ANTERIOR		SI
18	CERTIFICADO PAGO APORTES PARAFISCALES NO MAYOR A 30 DIAS		SI
19	CERTIFICADO JUNTA CENTRAL CONTADORES		SI

De: Diana Janneth Campos Alfonso <dcampos@sena.edu.co>
Enviado: viernes, 19 de diciembre de 2025 11:28
Para: Natalia Steffania Montenegro Ortiz <nsmontenegro@sena.edu.co>
Cc: Diana Marcela Carmona Perez <dmcarmona@sena.edu.co>
Asunto: RV: PAGO REVISION FACTURAS AUTOMOTORES COMAGRO SAS

Buenos Días,

Estimada Natalia,

Adjunto envío consolidado del proveedor Automotores Comagro, para tu verificación y aprobación.

Quedo atenta a tus comentarios.

Cordialmente,



Diana Janneth Campos Alfonso

Centro De Gestión De Mercados, Logís. Y Tecno. De La
 Información - Contratista
dcampos@sena.edu.co
 PBX:+(57) 601 5461500
 Calle 52 No 13-65



@SENAcomunica

www.sena.edu.co

De: Jorge Ferney Villamil Bernal <jvillamil@sena.edu.co>
Enviado: jueves, 18 de diciembre de 2025 18:14
Para: Diana Janneth Campos Alfonso <dcampos@sena.edu.co>
Cc: Diana Marcela Carmona Perez <dmcarmona@sena.edu.co>; Natalia Steffania Montenegro Ortiz <nsmontenegro@sena.edu.co>
Asunto: RV: PAGO REVISION FACTURAS AUTOMOTORES COMAGRO SAS

Buena tarde estimada Diana,

De manera atenta envío documentación para pago de la Orden de Compra No. 152869 de 2025, cuyo objeto Contratar la compra de vehículo para el Centro de Gestión de Mercados, Logística y Tecnología de la Información,

Agradezco la atención,

Cordial saludo,



Jorge Ferney Villamil Bernal

Centro de Gestión de Mercados, Logística y
Tecnologías. de la Información - Profesional G06
jvillamil@sena.edu.co
PBX:5461500 Ext:17047
Calle 52 No. 13-65, Bogotá



@SENAcomunica

www.sena.edu.co

De: Natalia Steffania Montenegro Ortiz <nsmontenegro@sena.edu.co>

Enviado el: jueves, 18 de diciembre de 2025 4:13 p. m.

Para: Jorge Ferney Villamil Bernal <jvillamil@sena.edu.co>; Diana Janneth Campos Alfonso <dcampos@sena.edu.co>

CC: Diana Marcela Carmona Perez <dmcarmona@sena.edu.co>

Asunto: REVISION FACTURAS AUTOMOTORES COMAGRO SAS

Buen día, estimado Jorge

- Facturas aprobadas, Anexo cuadro con sus respectivas retenciones y valor neto a pagar
- Aprobar facturas en el Validador SIIF NACION (<https://validador.siifnacion.gov.co/auth/login>) factura electrónica, **tomar pantallazo de la aprobación** (SUPERVISOR)
- **Anexo CHECK LIST con la documentación requerida para continuar con el proceso de pago, favor enviar todos los documentos en PDF en un solo correo y en el orden según la lista de chequeo lo requerido al grupo de apoyo administrativo [Diana Campos](mailto:dcampos@sena.edu.co) (dcampos@sena.edu.co) para su respectiva consolidación y verificación.**

Anexo formatos que debe diligenciar el supervisor:

GCCON-F-031-InfomedesupervisionV04

GIL-F-010FormatoActaReciboaSatisfacciondeBienes

GRF-F-087RelacionEntradasdeAlmacenParaPagodeContratosV03

GRF-F-089FormatoComunicacionInternaparaRegistrodeObligacionV04: Remito

- **USO PRESUPUESTAL MANTENIMIENTO: A-02-02-02-008-007-01-4 SERVICIOS DE MANTENIMIENTO Y REPARACIÓN DE MAQUINARIA Y EQUIPO DE TRANSPORTE**
- **USO PRESUPUESTAL VEHICULO Y ACCESORIOS: A-02-01-01-004-009-01 VEHÍCULOS AUTOMOTORES, REMOLQUES Y SEMIRREMOLQUES; Y SUS PARTES, PIEZAS Y ACCESORIOS**

IMPORTANTE:

1. Se realiza la revisión desde Contabilidad de la documentación, cuando se de el visto bueno, se envían todos los documentos en un solo PDF al supervisor para que haga la radicación del pago por correo ante la Subdirección (**Para la radicación debe ir con el visto de bueno de Contabilidad**)
2. Así mismo el supervisor debe contactar o enviar el PDF aprobado remitido desde Contabilidad al proveedor para que sea el quien suba al SECOP II y remita a la entidad para aprobación del supervisor en el SECOP II, (SI SON ORDENES DE COMPRA NO APLICA) Posteriormente contabilidad podrá hacer la obligación para pago.

AUTOMOTORES COMAGRO SAS FACT 1	
ORDEN DE COMPRA	152869
NIT	830.006.901
No FACTURA	FVNF232
VALOR BRUTO	132.825.496
IVA	25.236.844
IMPT CONSUMO 8%	10.626.040
RET IVA 15%	3.785.527
RTE ICA 6,90	916.496

VALOR NETO	163.986.357
-------------------	--------------------

AUTOMOTORES COMAGRO SAS FACT 2	
ORDEN DE COMPRA	152869
NIT	830.006.901
No FACTURA	FAN40501
VALOR BRUTO	7.938.712
IVA	1.508.355
RET IVA 15%	226.253
RTE ICA 9,66	76.688
VALOR NETO	9.144.126

AUTOMOTORES COMAGRO SAS FACT 3	
ORDEN DE COMPRA	152869
NIT	830.006.901
No FACTURA	FAN40502
VALOR BRUTO	4.074.349
IVA	774.126
RET IVA 15%	116.119
RTE ICA 9,66	39.358
VALOR NETO	4.692.998

Muchas gracias, quedo atenta

De: Jorge Ferney Villamil Bernal <jvillamil@sena.edu.co>
Enviado: miércoles, 17 de diciembre de 2025 18:43
Para: Natalia Steffania Montenegro Ortiz <nsmontenegro@sena.edu.co>
Asunto: RV: ENVIO DOCUMENTACION OC 152869 -SENA - CGMLTI - Vehículo NPK767

Buenas tardes estimada Nata,

Te envío facturas del proceso de compra de vehículos,

De: Jorge Ferney Villamil Bernal
Enviado el: miércoles, 17 de diciembre de 2025 6:26 p. m.
Para: Enrique Garcia Valencia <engarciav@sena.edu.co>
CC: Mireya Parra Pinto <miparrap@sena.edu.co>; Efrain Felipe Samaniego Parra <esamaniego@sena.edu.co>; Daniel Holguin Pinto <daholguinp@sena.edu.co>; Brayan Camilo Rincon Molina <brinconm@sena.edu.co>
Asunto: RV: ENVIO DOCUMENTACION OC 152869 -SENA - CGMLTI - Vehículo NPK767

Buena tarde respetado Enrique,

De manera atenta envío documentación de la orden de compra No. 152869 cuyo objeto es Contratar la compra de vehículo para el Centro de Gestión de Mercados, Logística y Tecnología de la Información, lo anterior con el animo de solicitar respetuosamente iniciar el procedimiento de ingreso al sistema de inventario. El vehículo de placa NPK767 se encuentra ubicado en el sótano 1.



Agradezco la atención,

Cordial saludo,



Jorge Ferney Villamil Bernal

Centro de Gestión de Mercados, Logística y
Tecnologías. de la Información - Profesional G06

jvillamil@sena.edu.co

PBX:5461500 Ext:17047

Calle 52 No. 13-65, Bogotá



www.sena.edu.co

@SENAcomunica

De: Brayan Jose Rojas Hurtado <brojash@sena.edu.co>

Enviado el: martes, 2 de diciembre de 2025 8:45 a. m.

Para: Jorge Ferney Villamil Bernal <jvillamil@sena.edu.co>

CC: Mireya Parra Pinto <miparrap@sena.edu.co>; Efrain Felipe Samaniego Parra <esamaniego@sena.edu.co>; Brayan Camilo Rincon Molina <brincom@sena.edu.co>

Asunto: RV: ENVIO DOCUMENTACION OC 152869 -SENA - CGMLTI

Cordial saludo,

Apreciado [@Jorge Ferney Villamil Bernal](#)

Me permito compartir documentos suministrados por el proveedor Comagros SAS

Sin Otro particular,



Brayan Jose Rojas Hurtado

Coordinador grupo Administrativo
Intercentros CGMLTI y CFTHS
brojash@sena.edu.co
PBX: 5461500 Ext: 15954
Cra. 6 No. 45 - 52 Bogotá



@SENAcomunica

De: Nuvia Cristina Quiroga González <ncquiroga@sena.edu.co>

Enviado: martes, 2 de diciembre de 2025 8:26

Para: Brayan Jose Rojas Hurtado <brojash@sena.edu.co>

Cc: Diana Janneth Campos Alfonso <dcampos@sena.edu.co>

Asunto: RV: ENVIO DOCUMENTACION OC 152869 -SENA - CGMLTI

Buenos días, Brayan

Cordial saludo



Nuvia Cristina Quiroga González

Centro de Gestión de Mercados Logística y Tecnologías
de la Información
Profesional G02 (E)
ncquiroga@sena.edu.co
PBX:+(57) 601 5461500
Carrera 6 No. 45 - 52



@SENAcomunica

www.sena.edu.co

Este mensaje y cualquier archivo adjunto pueden contener información pública clasificada y/o reservada bajo custodia o propiedad del SENA, destinada exclusivamente a su(s) destinatario(s). Dicha información debe ser utilizada únicamente para la finalidad con la que fue enviada y en cumplimiento de la normativa aplicable.

Si usted no es el destinatario autorizado o ha recibido este mensaje por error, le solicitamos que omita su contenido, informe de inmediato al remitente por correo electrónico con copia a servicioalciudadano@sena.edu.co y elimine el mensaje. La retención, difusión, distribución o copia de este mensaje está prohibida y puede acarrear sanciones legales.

Para más información, consulte nuestras [Políticas de Seguridad y Privacidad de la Información](#) y las [Políticas de Tratamiento para la Protección de Datos Personales](#), disponibles en el sitio web del SENA.

De: Valentina Mora Castillo <asistente.comercialflotas@comagro.com.co>

Enviado el: martes, 2 de diciembre de 2025 3:55 a. m.

Para: Nuvia Cristina Quiroga González <ncquiroga@sena.edu.co>

CC: Diana Villarraga Salas <diana.villarraga@comagro.com.co>

Asunto: ENVIO DOCUMENTACION OC 152869 -SENA - CGMLTI

No suele recibir correo electrónico de asistente.comercialflotas@comagro.com.co. [Por qué es esto importante](#)

Buen día

Adjunto documentos.

Cordialmente,

Valentina Mora Castillo
Asistente Comercial Flotas
(601) 6528900

Automotores Comagro SAS
Calle 172 #22A-93
asistente.comercialflotas@comagro.com.co

Este mensaje y sus anexos, enviados mediante correo electrónico, contiene información confidencial. Si usted no es el destinatario autorizado, y recibió este mensaje por error, absténgase de revisarlo, copiarlo, utilizarlo o revelarlo de cualquier forma. Por favor informe al remitente y posteriormente bórralo de su sistema sin conservar copia del mismo. La utilización o difusión no autorizada de este mensaje está prohibida por la ley. Automotores Comagro, está comprometida con el tratamiento leal, lícito, confidencial y seguro de sus datos personales, dándole cumplimiento a la Ley 1581 de 2012, y a la normatividad legal vigente que regula y protege el adecuado tratamiento de sus datos personales. Por favor consulte nuestra Política de Tratamiento

de Datos Personales en: <https://automotorescomagro.com/politica-de-tratamiento-de-datos-personales>, en donde puede conocer sus derechos constitucionales y legales, correspondiente al ejercicio de su derecho de habeas data, es decir, de conocer, actualizar y rectificar sus datos personales, así como la forma de ejercerlos.



Nuvia Cristina Quiroga González

Centro de Formacion de Talento Humano en Salud -
Tecnico G03
ncquiroga@sena.edu.co
PBX:+(57) 601 5461500
Carrera 6 No. 45 - 52



Este mensaje y cualquier archivo adjunto pueden contener información pública clasificada y/o reservada bajo custodia o propiedad del SENA, destinada exclusivamente a su(s) destinatario(s). Dicha información debe ser utilizada únicamente para la finalidad con la que fue enviada y en cumplimiento de la normativa aplicable.

Si usted no es el destinatario autorizado o ha recibido este mensaje por error, le solicitamos que omita su contenido, informe de inmediato al remitente por correo electrónico con copia a servicioalciudadano@sena.edu.co y elimine el mensaje. La retención, difusión, distribución o copia de este mensaje está prohibida y puede acarrear sanciones legales.

Para más información, consulte nuestras [Políticas de Seguridad y Privacidad de la Información](#) y las [Políticas de Tratamiento para la Protección de Datos Personales](#), disponibles en el sitio web del SENA.



Brayan Jose Rojas Hurtado

Sede Bogotá Centro De Formación De Talento Humano En
Salud - Tecnico G03
brojash@sena.edu.co
Carrera 6 No. 45 - 52



Este mensaje y cualquier archivo adjunto pueden contener información pública clasificada y/o reservada bajo custodia o propiedad del SENA, destinada exclusivamente a su(s) destinatario(s). Dicha información debe ser utilizada únicamente para la finalidad con la que fue enviada y en cumplimiento de la normativa aplicable.

Si usted no es el destinatario autorizado o ha recibido este mensaje por error, le solicitamos que omita su contenido, informe de inmediato al remitente por correo electrónico con copia a servicioalciudadano@sena.edu.co y elimine el mensaje. La retención, difusión, distribución o copia de este mensaje está prohibida y puede acarrear sanciones legales.

Para más información, consulte nuestras [Políticas de Seguridad y Privacidad de la Información](#) y las [Políticas de Tratamiento para la Protección de Datos Personales](#), disponibles en el sitio web del SENA.



Jorge Ferney Villamil Bernal

Centro de Gestion de Mercados, Logist. y Tecnol. de La
Inf. - Profesional G06
jvillamil@sena.edu.co
PBX:+(57) 601 5461500 Ext:17047
Calle 52 No 13-65



Este mensaje y cualquier archivo adjunto pueden contener información pública clasificada y/o reservada bajo custodia o propiedad del SENA, destinada exclusivamente a su(s) destinatario(s). Dicha información debe ser utilizada únicamente para la finalidad con la que fue enviada y en cumplimiento de la normativa aplicable.

Si usted no es el destinatario autorizado o ha recibido este mensaje por error, le solicitamos que omita su contenido, informe de inmediato al remitente por correo electrónico con copia a servicioalciudadano@sena.edu.co y elimine el mensaje. La retención, difusión, distribución o copia de este mensaje está prohibida y puede acarrear sanciones legales.

Para más información, consulte nuestras [Políticas de Seguridad y Privacidad de la Información](#) y las [Políticas de Tratamiento para la Protección de Datos Personales](#), disponibles en el sitio web del SENA.



Natalia Steffania Montenegro Ortiz

Centro De Gestión De Mercados, Logística Y Tecnologías

- Contratista

nsmontenegro@sena.edu.co

PBX:+(57) 601 5461500

Calle 52 No 13-65



@SENAcomunica

www.sena.edu.co

Este mensaje y cualquier archivo adjunto pueden contener información pública clasificada y/o reservada bajo custodia o propiedad del SENA, destinada exclusivamente a su(s) destinatario(s). Dicha información debe ser utilizada únicamente para la finalidad con la que fue enviada y en cumplimiento de la normativa aplicable.

Si usted no es el destinatario autorizado o ha recibido este mensaje por error, le solicitamos que omita su contenido, informe de inmediato al remitente por correo electrónico con copia a servicioalciudadano@sena.edu.co y elimine el mensaje. La retención, difusión, distribución o copia de este mensaje está prohibida y puede acarrear sanciones legales.

Para más información, consulte nuestras [Políticas de Seguridad y Privacidad de la Información](#) y las [Políticas de Tratamiento para la Protección de Datos Personales](#), disponibles en el sitio web del SENA.



Jorge Ferney Villamil Bernal

Centro de Gestión de Mercados, Logist. y Tecnol. de La

Inf. - Profesional G06

jvillamil@sena.edu.co

PBX:+(57) 601 5461500 Ext:17047

Calle 52 No 13-65



@SENAcomunica

www.sena.edu.co

Este mensaje y cualquier archivo adjunto pueden contener información pública clasificada y/o reservada bajo custodia o propiedad del SENA, destinada exclusivamente a su(s) destinatario(s). Dicha información debe ser utilizada únicamente para la finalidad con la que fue enviada y en cumplimiento de la normativa aplicable.

Si usted no es el destinatario autorizado o ha recibido este mensaje por error, le solicitamos que omita su contenido, informe de inmediato al remitente por correo electrónico con copia a servicioalciudadano@sena.edu.co y elimine el mensaje. La retención, difusión, distribución o copia de este mensaje está prohibida y puede acarrear sanciones legales.

Para más información, consulte nuestras [Políticas de Seguridad y Privacidad de la Información](#) y las [Políticas de Tratamiento para la Protección de Datos Personales](#), disponibles en el sitio web del SENA.



Diana Janneth Campos Alfonso

Centro De Gestión De Mercados, Logística Y Tecnologías

De - Contratista

dcampos@sena.edu.co

Calle 52 No 13-65



@SENAcomunica

www.sena.edu.co

Este mensaje y cualquier archivo adjunto pueden contener información pública clasificada y/o reservada bajo custodia o propiedad del SENA, destinada exclusivamente a su(s) destinatario(s). Dicha información debe ser utilizada únicamente para la finalidad con la que fue enviada y en cumplimiento de la normativa aplicable.

Si usted no es el destinatario autorizado o ha recibido este mensaje por error, le solicitamos que omita su contenido, informe de inmediato al remitente por correo electrónico con copia a servicioalciudadano@sena.edu.co y elimine el mensaje. La retención, difusión, distribución o copia de este mensaje está prohibida y puede acarrear sanciones legales.

Para más información, consulte nuestras [Políticas de Seguridad y Privacidad de la Información](#) y las [Políticas de Tratamiento para la Protección de Datos Personales](#), disponibles en el sitio web del SENA.



Natalia Steffania Montenegro Ortiz

Centro De Gestión De Mercados, Logística Y Tecnologías

- Contratista

nsmontenegro@sena.edu.co

PBX:+(57) 601 5461500

Calle 52 No 13-65



@SENAcomunica

www.sena.edu.co

Este mensaje y cualquier archivo adjunto pueden contener información pública clasificada y/o reservada bajo custodia o propiedad del SENA, destinada exclusivamente a su(s) destinatario(s). Dicha información debe ser utilizada únicamente para la finalidad con la que fue enviada y en cumplimiento de la normativa aplicable.

Si usted no es el destinatario autorizado o ha recibido este mensaje por error, le solicitamos que omita su contenido, informe de inmediato al remitente por correo electrónico con copia a servicioalciudadano@sena.edu.co y elimine el mensaje. La retención, difusión, distribución o copia de este mensaje está prohibida y puede acarrear sanciones legales.

Para más información, consulte nuestras [Políticas de Seguridad y Privacidad de la Información](#) y las [Políticas de Tratamiento para la Protección de Datos Personales](#), disponibles en el sitio web del SENA.



Jorge Ferney Villamil Bernal

Centro de Gestión de Mercados, Logist. y Tecnol. de La
Inf. - Profesional G06
jvillamil@sena.edu.co
PBX:+(57) 601 5461500 Ext:17047
Calle 52 No 13-65



www.sena.edu.co

@SENAcomunica

Este mensaje y cualquier archivo adjunto pueden contener información pública clasificada y/o reservada bajo custodia o propiedad del SENA, destinada exclusivamente a su(s) destinatario(s). Dicha información debe ser utilizada únicamente para la finalidad con la que fue enviada y en cumplimiento de la normativa aplicable.

Si usted no es el destinatario autorizado o ha recibido este mensaje por error, le solicitamos que omita su contenido, informe de inmediato al remitente por correo electrónico con copia a servicioalciudadano@sena.edu.co y elimine el mensaje. La retención, difusión, distribución o copia de este mensaje está prohibida y puede acarrear sanciones legales.

Para más información, consulte nuestras [Políticas de Seguridad y Privacidad de la Información](#) y las [Políticas de Tratamiento para la Protección de Datos Personales](#), disponibles en el sitio web del SENA.



Pública	<input checked="" type="checkbox"/>	Pública Clasificada
---------	-------------------------------------	---------------------

ORDENADOR DE PAGO	MIREYA PARRA PINTO	TOTAL REGISTROS	9
-------------------	---------------------------	-----------------	----------

DEPENDENCIA ORIGEN			ENTRA		SALE	
			DIA (año-mes-día)		DIA (año-mes-día)	
Contabilidad			2025-12-22		2025-12-22	
Subdirección de centro						
Tesorería						
No	Número Contrato SECOP II	Certificado Registro presupuestal	Número Obligación	Fecha de Registro	Número de Identificación	Nombre Razón Social
1	152869	111625	683025	2025-12-22	830006901	AUTOMOTORES COMAGRO S.A.S
2	152869	111625	683125	2025-12-22	830006901	AUTOMOTORES COMAGRO S.A.S
3	152869	111625	683225	2025-12-22	830006901	AUTOMOTORES COMAGRO S.A.S
4	152869	111625	683325	2025-12-22	830006901	AUTOMOTORES COMAGRO S.A.S
5	152869	111625	683425	2025-12-22	830006901	AUTOMOTORES COMAGRO S.A.S
6	152869	111625	683525	2025-12-22	830006901	AUTOMOTORES COMAGRO S.A.S
7	152869	111625	683625	2025-12-22	830006901	AUTOMOTORES COMAGRO S.A.S
8	152869	111625	683725	2025-12-22	830006901	AUTOMOTORES COMAGRO S.A.S
9	152869	111625	683825	2025-12-22	830006901	AUTOMOTORES COMAGRO S.A.S



PROCESO

GESTIÓN DE RECURSOS FINANCIEROS

NOMBRE DEL FORMATO

HOJA DE RUTA

CLASIFICACIÓN DE LA INFORMACIÓN

--	--

HOJA DE RUTA

PERIODO OBLIGACIÓN

Valor Obligación	Deducciones	Valor neto a pagar
25.236.844	3.785.527	21.451.317
10.626.040	-	10.626.040
132.825.496	916.496	131.909.000
1.508.355	226.253	1.282.102
7.938.712	87.643	7.851.069
774.126	116.119	658.007
4.074.349	39.358	4.034.991
0,01	-	0,01
0,01	-	0,01

Versión: 03

Código:
GRF-F-083

Pública Reservada



feb-26

NOMBRE QUIEN RECIBE

NATALIA MONTENEGRO ORTIZ

MIREYA PARRA PINTO

LUZ KARIME LOPEZ GARCIA

Concepto de pago

REGISTRO CONTABLE PAGO IVA FACTUA FVNF232 AUTOMOTORES COMAGRO SAS NIT:830006901 ORDEN DE COMPRA 152869
REGISTRO CONTABLE PAGO IMP AL CONSUMO IVA8% FACTUA FVNF232 AUTOMOTORES COMAGRO SAS NIT:830006901 ORDE
REGISTRO CONTABLE PAGO FACTUA FVNF232 AUTOMOTORES COMAGRO SAS NIT:830006901 ORDEN DE COMPRA 152869 CC
REGISTRO CONTABLE PAGO IVA FACTUA FAN40501 AUTOMOTORES COMAGRO SAS NIT:830006901 ORDEN DE COMPRA 1528
REGISTRO CONTABLE PAGO FACTUA FAN40501 AUTOMOTORES COMAGRO SAS NIT:830006901 ORDEN DE COMPRA 152869 A
REGISTRO CONTABLE PAGO IVA 19% FACTUA FAN40502 AUTOMOTORES COMAGRO SAS NIT:830006901 ORDEN DE COMPRA :
REGISTRO CONTABLE PAGO FACTUA FAN40502 AUTOMOTORES COMAGRO SAS NIT:830006901 ORDEN DE COMPRA 152869 N
REGISTRO CONTABLE PAGO FACTUA FVNF232 AUTOMOTORES COMAGRO SAS NIT:830006901 ORDEN DE COMPRA 152869 CC
REGISTRO CONTABLE PAGO FACTUA FVNF232 AUTOMOTORES COMAGRO SAS NIT:830006901 ORDEN DE COMPRA 152869 CC

FIN DE COMPRA 152869 COMPRA CAMIONETA ROB 11-9-2025-134302

Numero Documento	Fecha de Registro	Fecha de pago	Estado	Valor Bruto
531442825	2025-12-23 00:00:00	2025-12-26 00:00:00	Bajo Procesamiento	25,236,844.25
531443225	2025-12-23 00:00:00	2025-12-26 00:00:00	Bajo Procesamiento	10,626,039.68
531443625	2025-12-23 00:00:00	2025-12-26 00:00:00	Bajo Procesamiento	132,825,496.06
531443925	2025-12-23 00:00:00	2025-12-26 00:00:00	Bajo Procesamiento	1,508,355.23
531444225	2025-12-23 00:00:00	2025-12-26 00:00:00	Bajo Procesamiento	7,938,711.76
531444325	2025-12-23 00:00:00	2025-12-26 00:00:00	Bajo Procesamiento	774,126.26
531444525	2025-12-23 00:00:00	2025-12-26 00:00:00	Bajo Procesamiento	4,074,348.74
531444725	2025-12-23 00:00:00	2025-12-26 00:00:00	Bajo Procesamiento	0.01
531445025	2025-12-23 00:00:00	2025-12-26 00:00:00	Bajo Procesamiento	0.01

Valor Deducciones	Valor Neto	Tipo Beneficiario	Vigencia Presupuestal	Tipo Identificacion
3,785,527.00	21,451,317.25	Beneficiario final	Actual	NIT
0.00	10,626,039.68	Beneficiario final	Actual	NIT
916,496.00	131,909,000.06	Beneficiario final	Actual	NIT
226,253.00	1,282,102.23	Beneficiario final	Actual	NIT
87,643.00	7,851,068.76	Beneficiario final	Actual	NIT
116,119.00	658,007.26	Beneficiario final	Actual	NIT
39,358.00	4,034,990.74	Beneficiario final	Actual	NIT
0.00	0.01	Beneficiario final	Actual	NIT
0.00	0.01	Beneficiario final	Actual	NIT

Entidad Descripcion
BANCOLOMBIA S.A.
BANCOLOMBIA S.A.
BANCOLOMBIA S.A.
BANCOLOMBIA S.A.
BANCOLOMBIA S.A.
BANCOLOMBIA S.A.
BANCOLOMBIA S.A.
BANCOLOMBIA S.A.
BANCOLOMBIA S.A.

Valor Pesos	Valor Moneda	Valor Reintegrado Pesos
25,236,844.25	0.00	0.00
10,626,039.68	0.00	0.00
132,825,496.06	0.00	0.00
1,508,355.23	0.00	0.00
7,938,711.76	0.00	0.00
774,126.26	0.00	0.00
4,074,348.74	0.00	0.00
0.01	0.00	0.00
0.01	0.00	0.00

Valor Reintegrado Moneda	Tesoreria Pagadora
0.00	13-01-01-DT
0.00	13-01-01-DT
0.00	13-01-01-DT
0.00	13-01-01-DT
0.00	13-01-01-DT
0.00	13-01-01-DT
0.00	13-01-01-DT
0.00	13-01-01-DT
0.00	13-01-01-DT
0.00	13-01-01-DT

Identificacion Pagaduria	Cuenta Pagaduria	Endosada
		No
		No
		No
		No
		No
		No
		No
		No
		No

Solicitud CDP	CDP
8725	8725
8725	8725
8725	8725
8725	8725
8725	8725
8725	8725
8725	8725
8725	8725
8725	8725

Compromisos	Cuentas por Pagar
111625	22725
111625	22825
111625	22925
111625	23025
111625	23225
111625	23325
111625	23425
111625	23525
111625	23625

Fecha Cuentas por Pagar	Obligaciones
2025-12-22 00:00:00	683025
2025-12-22 00:00:00	683125
2025-12-22 00:00:00	683225
2025-12-22 00:00:00	683325
2025-12-22 00:00:00	683425
2025-12-22 00:00:00	683525
2025-12-22 00:00:00	683625
2025-12-22 00:00:00	683725
2025-12-22 00:00:00	683825

Ordenes de Pago	Reintegros
531442825	0
531443225	0
531443625	0
531443925	0
531444225	0
531444325	0
531444525	0
531444725	0
531445025	0

Tipo Doc Soporte Compromiso	Num Doc Soporte Compromiso
ORDEN DE COMPRA	152869
ORDEN DE COMPRA	152869
ORDEN DE COMPRA	152869
ORDEN DE COMPRA	152869
ORDEN DE COMPRA	152869
ORDEN DE COMPRA	152869
ORDEN DE COMPRA	152869
ORDEN DE COMPRA	152869
ORDEN DE COMPRA	152869



Obligación Presupuestal Comprobante

Usuario Solicitante: MHNmontene NATALIA STEFFANIA MONTENEGRO ORTIZ
Unidad ó Subunidad Ejecutora Solicitante: 36-02-00-011-930310 CENTRO DE GESTION DE MERCADOS LOGISTICA Y TECNOLOGIAS DE LA INFORMACION-BTA D C
Fecha y Hora Sistema: 2025-12-22-11:03 p. m.

REGISTRO PRESUPUESTAL DE OBLIGACION.

Numero:	683025	Fecha Registro:	2025-12-22	Unidad / Subunidad ejecutora:	36-02-00-011-930310 CENTRO DE GESTION DE MERCADOS LOGISTICA Y TECNOLOGIAS DE LA INFORMACION-BTA D C					
Vigencia Presupuestal	Actual	Estado:	Generada	Requiere DIP:		No	Tipo de DIP:		Nro. Compromiso:	111625
Valor Inicial:	25.236.844,25	Valor Total Operaciones:				0,00	Valor Actual:	25.236.844,25	Saldo x Ordenar:	25.236.844,25
Valor Inicial Moneda Original:	0,00	Valor Total Operaciones Moneda Original:				0,00	Valor Actual Moneda Original:	0,00	Saldo x Ordenar Moneda Original:	0,00
Valor Deducciones:	3.785.527,00	Valor Neto:				21.451.317,25	Valor IVA:	25.236.844,25	Nro. Cdp:	8725
Valor Deducciones Moneda:	0,00	Valor Neto Moneda:				0,00	Atributo Contable:	05-NINGUNO	Comprobante Contable:	2403700

TERCERO

Identificacion:	830006901	Razon Social:	AUTOMOTORES COMAGRO S.A.S					Medio de Pago:	Abono en cuenta	
------------------------	-----------	----------------------	---------------------------	--	--	--	--	-----------------------	-----------------	--

CUENTA BANCARIA

Numero:	12606072056	Banco:	BANCOLOMBIA S.A.				Tipo:	Corriente	Estado:	Activa
----------------	-------------	---------------	------------------	--	--	--	--------------	-----------	----------------	--------

CUENTA X PAGAR

CAJA MENOR

Numero:	22725	Tipo:	Compras en General a Personas Declarantes (Diferentes a Activos)	Identificacion:		Fecha de Registro:	
----------------	-------	--------------	--	------------------------	--	---------------------------	--

DOCUMENTO SOPORTE

Numero:	FVNF232	Tipo:	FACTURA	Fecha:	2025-12-22
----------------	---------	--------------	---------	---------------	------------

ITEM PARA AFECTACION DE GASTO

DEPENDENCIA	POSICION CATALOGO DE GASTO	FUENTE	RECURSO	SITUAC.	ATRIBUTO CONTABLE	FECHA OPERACION	VALOR INICIAL	VALOR OPERACION	VALOR ACTUAL	SALDO X ORDENAR
930327 CENTRO DE GESTION DE MERCADOS, LOGISTICA Y TECNOLOGIAS DE LA INFORMACION-BTA D C - MODERNIZACION AMB	C-3603-1300-20-20305C-3603024-02 ADQUIS. DE BYS - AMBIENTES DE FORMACIÓN MODERNIZADOS - FORTALECIMIENTO DE LA PRESTACIÓN DEL SERVICIO DE FORMACIÓN PROFESIONAL Y EL RECONOCIMIENTO DE SABERES PREVIOS CON ÉNFASIS EN POBLACIONES CAMPESINAS Y POPULARES EN COLOMBIA NACIONAL	Nación	10	CSF	05-NINGUNO					
Total:							25.236.844,25	0,00	25.236.844,25	25.236.844,25

Objeto:	REGISTRO CONTABLE PAGO IVA FACTUA FVNF232 AUTOMOTORES COMAGRO SAS NIT:830006901 ORDEN DE COMPRA 152869 COMPRA CAMIONETA ROB 11-9-2025-134302
----------------	--

PLAN DE PAGOS				
DEPENDENCIA DE AFECTACION DE PAC	POSICION DEL CATALOGO DE PAC	FECHA DE PAGO	ESTADO	VALOR A PAGAR
36-02-00-011-930310 CENTRO DE GESTION DE MERCADOS, LOGISTICA Y TECNOLOGIAS DE LA INFORMACION-BTA D C	3-8 CNC - INVERSION ORDINARIA NACIÓN CSF	2025-12-22	Generada	25.236.844,25

POSICIONES DEL CATALOGO PARA PAGO NO PRESUPUESTAL						
POSICION DEL CATALOGO DE PAGO	IDENTIFICACION	NOMBRE BENEFICIARIO	BASE GRAVABLE	TARIFA	VALOR DEDUCCION	SALDO DISPONIBLE PARA ORDENAR
2-01-04-02-02 RETEIVA COMPRA DE BIENES GRAVADOS - RÉGIMEN COMÚN	NIT 800197268	U.A.E. DIRECCION DE IMPUESTOS Y ADUANAS NACIONALES	25.236.844,25	15,000 %	3.785.527,00	3.785.527,00

FIRMA(S) RESPONSABLE(S)



Obligación Presupuestal Comprobante

Usuario Solicitante: MHNmontene NATALIA STEFFANIA MONTENEGRO ORTIZ
Unidad ó Subunidad Ejecutora Solicitante: 36-02-00-011-930310 CENTRO DE GESTION DE MERCADOS LOGISTICA Y TECNOLOGIAS DE LA INFORMACION-BTA D C
Fecha y Hora Sistema: 2025-12-22-11:03 p. m.

REGISTRO PRESUPUESTAL DE OBLIGACION.

Numero:	683125	Fecha Registro:	2025-12-22	Unidad / Subunidad ejecutora:	36-02-00-011-930310 CENTRO DE GESTION DE MERCADOS LOGISTICA Y TECNOLOGIAS DE LA INFORMACION-BTA D C					
Vigencia Presupuestal	Actual	Estado:	Generada	Requiere DIP:		No	Tipo de DIP:		Nro. Compromiso:	111625
Valor Inicial:	10.626.039,68	Valor Total Operaciones:				0,00	Valor Actual:	10.626.039,68	Saldo x Ordenar:	10.626.039,68
Valor Inicial Moneda Original:	0,00	Valor Total Operaciones Moneda Original:				0,00	Valor Actual Moneda Original:	0,00	Saldo x Ordenar Moneda Original:	0,00
Valor Deducciones:	0,00	Valor Neto:				10.626.039,68	Valor IVA:	10.626.039,68	Nro. Cdp:	8725
Valor Deducciones Moneda:	0,00	Valor Neto Moneda:				0,00	Atributo Contable:	05-NINGUNO	Comprobante Contable:	2404181

TERCERO

Identificacion:	830006901	Razon Social:	AUTOMOTORES COMAGRO S.A.S					Medio de Pago:	Abono en cuenta	
------------------------	-----------	----------------------	---------------------------	--	--	--	--	-----------------------	-----------------	--

CUENTA BANCARIA

Numero:	12606072056	Banco:	BANCOLOMBIA S.A.				Tipo:	Corriente	Estado:	Activa
----------------	-------------	---------------	------------------	--	--	--	--------------	-----------	----------------	--------

CUENTA X PAGAR

CAJA MENOR

Numero:	22825	Tipo:	Compras en General a Personas Declarantes (Diferentes a Activos)	Identificacion:		Fecha de Registro:	
----------------	-------	--------------	--	------------------------	--	---------------------------	--

DOCUMENTO SOPORTE

Numero:	FVNF232	Tipo:	FACTURA	Fecha:	2025-12-22
----------------	---------	--------------	---------	---------------	------------

ITEM PARA AFECTACION DE GASTO

DEPENDENCIA	POSICION CATALOGO DE GASTO	FUENTE	RECURSO	SITUAC.	ATRIBUTO CONTABLE	FECHA OPERACION	VALOR INICIAL	VALOR OPERACION	VALOR ACTUAL	SALDO X ORDENAR
930327 CENTRO DE GESTION DE MERCADOS, LOGISTICA Y TECNOLOGIAS DE LA INFORMACION-BTA D C - MODERNIZACION AMB	C-3603-1300-20-20305C-3603024-02 ADQUIS. DE BYS - AMBIENTES DE FORMACIÓN MODERNIZADOS - FORTALECIMIENTO DE LA PRESTACIÓN DEL SERVICIO DE FORMACIÓN PROFESIONAL Y EL RECONOCIMIENTO DE SABERES PREVIOS CON ÉNFASIS EN POBLACIONES CAMPESINAS Y POPULARES EN COLOMBIA NACIONAL	Nación	10	CSF	05-NINGUNO					
Total:							10.626.039,68	0,00	10.626.039,68	10.626.039,68

Objeto:	REGISTRO CONTABLE PAGO IMP AL CONSUMO IVA8% FACTUA FVNF232 AUTOMOTORES COMAGRO SAS NIT:830006901 ORDEN DE COMPRA 152869 COMPRA CAMIONETA ROB 11-9-2025-134302
----------------	---

PLAN DE PAGOS				
DEPENDENCIA DE AFECTACION DE PAC	POSICION DEL CATALOGO DE PAC	FECHA DE PAGO	ESTADO	VALOR A PAGAR
36-02-00-011-930310 CENTRO DE GESTION DE MERCADOS, LOGISTICA Y TECNOLOGIAS DE LA INFORMACION-BTA D C	3-8 CNC - INVERSION ORDINARIA NACIÓN CSF	2025-12-22	Generada	10.626.039,68

FIRMA(S) RESPONSABLE(S)



Obligación Presupuestal Comprobante

Usuario Solicitante: MHNmontene NATALIA STEFFANIA MONTENEGRO ORTIZ
 Unidad ó Subunidad Ejecutora Solicitante: 36-02-00-011-930310 CENTRO DE GESTION DE MERCADOS LOGISTICA Y TECNOLOGIAS DE LA INFORMACION-BTA D C
 Fecha y Hora Sistema: 2025-12-22-11:03 p. m.

REGISTRO PRESUPUESTAL DE OBLIGACION.

Numero:	683225	Fecha Registro:	2025-12-22	Unidad / Subunidad ejecutora:	36-02-00-011-930310 CENTRO DE GESTION DE MERCADOS LOGISTICA Y TECNOLOGIAS DE LA INFORMACION-BTA D C					
Vigencia Presupuestal	Actual	Estado:	Generada	Requiere DIP:		No	Tipo de DIP:		Nro. Compromiso:	111625
Valor Inicial:	132.825.496,06	Valor Total Operaciones:				0,00	Valor Actual:	132.825.496,06	Saldo x Ordenar:	132.825.496,06
Valor Inicial Moneda Original:	0,00	Valor Total Operaciones Moneda Original:				0,00	Valor Actual Moneda Original:	0,00	Saldo x Ordenar Moneda Original:	0,00
Valor Deducciones:	916.496,00	Valor Neto:				131.909.000,06	Valor IVA:	0,00	Nro. Cdp:	8725
Valor Deducciones Moneda:	0,00	Valor Neto Moneda:				0,00	Atributo Contable:	05-NINGUNO	Comprobante Contable:	2404207

TERCERO

Identificacion:	830006901	Razon Social:	AUTOMOTORES COMAGRO S.A.S					Medio de Pago:	Abono en cuenta	
------------------------	-----------	----------------------	---------------------------	--	--	--	--	-----------------------	-----------------	--

CUENTA BANCARIA

Numero:	12606072056	Banco:	BANCOLOMBIA S.A.				Tipo:	Corriente	Estado:	Activa
----------------	-------------	---------------	------------------	--	--	--	--------------	-----------	----------------	--------

CUENTA X PAGAR

CAJA MENOR

Numero:	22925	Tipo:	Compras en General a Personas Declarantes (Diferentes a Activos)	Identificacion:		Fecha de Registro:	
----------------	-------	--------------	--	------------------------	--	---------------------------	--

DOCUMENTO SOPORTE

Numero:	FVNF232	Tipo:	FACTURA	Fecha:	2025-12-22
----------------	---------	--------------	---------	---------------	------------

ITEM PARA AFECTACION DE GASTO

DEPENDENCIA	POSICION CATALOGO DE GASTO	FUENTE	RECURSO	SITUAC.	ATRIBUTO CONTABLE	FECHA OPERACION	VALOR INICIAL	VALOR OPERACION	VALOR ACTUAL	SALDO X ORDENAR
930327 CENTRO DE GESTION DE MERCADOS, LOGISTICA Y TECNOLOGIAS DE LA INFORMACION-BTA D C - MODERNIZACION AMB	C-3603-1300-20-20305C-3603024-02 ADQUIS. DE BYS - AMBIENTES DE FORMACIÓN MODERNIZADOS - FORTALECIMIENTO DE LA PRESTACIÓN DEL SERVICIO DE FORMACIÓN PROFESIONAL Y EL RECONOCIMIENTO DE SABERES PREVIOS CON ÉNFASIS EN POBLACIONES CAMPESINAS Y POPULARES EN COLOMBIA NACIONAL	Nación	10	CSF	05-NINGUNO					
Total:							132.825.496,06	0,00	132.825.496,06	132.825.496,06

Objeto:	REGISTRO CONTABLE PAGO FACTUA FVNF232 AUTOMOTORES COMAGRO SAS NIT:830006901 ORDEN DE COMPRA 152869 COMPRA CAMIONETA ROB 11-9-2025-134302
----------------	--

PLAN DE PAGOS						
DEPENDENCIA DE AFECTACION DE PAC	POSICION DEL CATALOGO DE PAC	FECHA DE PAGO	ESTADO	VALOR A PAGAR		
36-02-00-011-930310 CENTRO DE GESTION DE MERCADOS, LOGISTICA Y TECNOLOGIAS DE LA INFORMACION-BTA D C	3-8 CNC - INVERSION ORDINARIA NACIÓN CSF	2025-12-22	Generada	132.825.496,06		
POSICIONES DEL CATALOGO PARA PAGO NO PRESUPUESTAL						
POSICION DEL CATALOGO DE PAGO	IDENTIFICACION	NOMBRE BENEFICIARIO	BASE GRAVABLE	TARIFA	VALOR DEDUCCION	SALDO DISPONIBLE PARA ORDENAR
2-01-05-01-01-03-05 RETENCION ICA COMERCIAL SERVICIOS DEMÁS ACTIVIDADES DE SERVICIOS	NIT 899999061	BOGOTA DISTRITO CAPITAL	132.825.496,00	0,690 %	916.496,00	916.496,00

FIRMA(S) RESPONSABLE(S)



Obligación Presupuestal Comprobante

Usuario Solicitante: MHNmontene NATALIA STEFFANIA MONTENEGRO ORTIZ
Unidad ó Subunidad Ejecutora Solicitante: 36-02-00-011-930310 CENTRO DE GESTION DE MERCADOS LOGISTICA Y TECNOLOGIAS DE LA INFORMACION-BTA D C
Fecha y Hora Sistema: 2025-12-22-11:04 p. m.

REGISTRO PRESUPUESTAL DE OBLIGACION.

Numero:	683325	Fecha Registro:	2025-12-22	Unidad / Subunidad ejecutora:	36-02-00-011-930310 CENTRO DE GESTION DE MERCADOS LOGISTICA Y TECNOLOGIAS DE LA INFORMACION-BTA D C					
Vigencia Presupuestal	Actual	Estado:	Generada	Requiere DIP:		No	Tipo de DIP:		Nro. Compromiso:	111625
Valor Inicial:	1.508.355,23	Valor Total Operaciones:				0,00	Valor Actual:	1.508.355,23	Saldo x Ordenar:	1.508.355,23
Valor Inicial Moneda Original:	0,00	Valor Total Operaciones Moneda Original:				0,00	Valor Actual Moneda Original:	0,00	Saldo x Ordenar Moneda Original:	0,00
Valor Deducciones:	226.253,00	Valor Neto:				1.282.102,23	Valor IVA:	1.508.355,23	Nro. Cdp:	8725
Valor Deducciones Moneda:	0,00	Valor Neto Moneda:				0,00	Atributo Contable:	05-NINGUNO	Comprobante Contable:	2404226

TERCERO

Identificacion:	830006901	Razon Social:	AUTOMOTORES COMAGRO S.A.S					Medio de Pago:	Abono en cuenta	
------------------------	-----------	----------------------	---------------------------	--	--	--	--	-----------------------	-----------------	--

CUENTA BANCARIA

Numero:	12606072056	Banco:	BANCOLOMBIA S.A.				Tipo:	Corriente	Estado:	Activa
----------------	-------------	---------------	------------------	--	--	--	--------------	-----------	----------------	--------

CUENTA X PAGAR

CAJA MENOR

Numero:	23025	Tipo:	Compras en General a Personas Declarantes (Diferentes a Activos)	Identificacion:		Fecha de Registro:	
----------------	-------	--------------	--	------------------------	--	---------------------------	--

DOCUMENTO SOPORTE

Numero:	FAN40501	Tipo:	FACTURA	Fecha:	2025-12-22
----------------	----------	--------------	---------	---------------	------------

ITEM PARA AFECTACION DE GASTO

DEPENDENCIA	POSICION CATALOGO DE GASTO	FUENTE	RECURSO	SITUAC.	ATRIBUTO CONTABLE	FECHA OPERACION	VALOR INICIAL	VALOR OPERACION	VALOR ACTUAL	SALDO X ORDENAR
930327 CENTRO DE GESTION DE MERCADOS, LOGISTICA Y TECNOLOGIAS DE LA INFORMACION-BTA D C - MODERNIZACION AMB	C-3603-1300-20-20305C-3603024-02 ADQUIS. DE BYS - AMBIENTES DE FORMACIÓN MODERNIZADOS - FORTALECIMIENTO DE LA PRESTACIÓN DEL SERVICIO DE FORMACIÓN PROFESIONAL Y EL RECONOCIMIENTO DE SABERES PREVIOS CON ÉNFASIS EN POBLACIONES CAMPESINAS Y POPULARES EN COLOMBIA NACIONAL	Nación	10	CSF	05-NINGUNO					
Total:							1.508.355,23	0,00	1.508.355,23	1.508.355,23

Objeto:	REGISTRO CONTABLE PAGO IVA FACTUA FAN40501 AUTOMOTORES COMAGRO SAS NIT:830006901 ORDEN DE COMPRA 152869 ACCESORIOS ROB 11-9-2025-134302
----------------	---

PLAN DE PAGOS						
DEPENDENCIA DE AFECTACION DE PAC		POSICION DEL CATALOGO DE PAC		FECHA DE PAGO	ESTADO	VALOR A PAGAR
36-02-00-011-930310 CENTRO DE GESTION DE MERCADOS, LOGISTICA Y TECNOLOGIAS DE LA INFORMACION-BTA D C		3-8 CNC - INVERSION ORDINARIA NACIÓN CSF		2025-12-22	Generada	1.508.355,23
POSICIONES DEL CATALOGO PARA PAGO NO PRESUPUESTAL						
POSICION DEL CATALOGO DE PAGO	IDENTIFICACION	NOMBRE BENEFICIARIO	BASE GRAVABLE	TARIFA	VALOR DEDUCCION	SALDO DISPONIBLE PARA ORDENAR
2-01-04-02-02 RETEIVA COMPRA DE BIENES GRAVADOS - RÉGIMEN COMÚN	NIT 800197268	U.A.E. DIRECCION DE IMPUESTOS Y ADUANAS NACIONALES	1.508.355,23	15,000 %	226.253,00	226.253,00

FIRMA(S) RESPONSABLE(S)



Obligación Presupuestal Comprobante

Usuario Solicitante: MHNmontene NATALIA STEFFANIA MONTENEGRO ORTIZ
Unidad ó Subunidad Ejecutora Solicitante: 36-02-00-011-930310 CENTRO DE GESTION DE MERCADOS LOGISTICA Y TECNOLOGIAS DE LA INFORMACION-BTA D C
Fecha y Hora Sistema: 2025-12-22-11:04 p. m.

REGISTRO PRESUPUESTAL DE OBLIGACION.											
Numero:	683425	Fecha Registro:	2025-12-22	Unidad / Subunidad ejecutora:			36-02-00-011-930310 CENTRO DE GESTION DE MERCADOS LOGISTICA Y TECNOLOGIAS DE LA INFORMACION-BTA D C				
Vigencia Presupuestal	Actual	Estado:	Generada	Requiere DIP:		No	Tipo de DIP:		Nro. Compromiso:	111625	
Valor Inicial:	7.938.711,76	Valor Total Operaciones:					0,00	Valor Actual:	7.938.711,76	Saldo x Ordenar:	7.938.711,76
Valor Inicial Moneda Original:	0,00	Valor Total Operaciones Moneda Original:					0,00	Valor Actual Moneda Original:	0,00	Saldo x Ordenar Moneda Original:	0,00
Valor Deducciones:	87.643,00	Valor Neto:				7.851.068,76	Valor IVA:	0,00	Nro. Cdp:	8725	
Valor Deducciones Moneda:	0,00	Valor Neto Moneda:				0,00	Atributo Contable:	05-NINGUNO	Comprobante Contable:	2404305	
TERCERO											
Identificacion:	830006901	Razon Social:	AUTOMOTORES COMAGRO S.A.S					Medio de Pago:	Abono en cuenta		
CUENTA BANCARIA											
Numero:	12606072056	Banco:	BANCOLOMBIA S.A.				Tipo:	Corriente	Estado:	Activa	
CUENTA X PAGAR					CAJA MENOR						
Numero:	23225	Tipo:	Compras en General a Personas Declarantes (Diferentes a Activos)		Identificacion:				Fecha de Registro:		
DOCUMENTO SOPORTE											
Numero:	FAN40501		Tipo:	FACTURA			Fecha:	2025-12-22			
ITEM PARA AFECTACION DE GASTO											
DEPENDENCIA	POSICION CATALOGO DE GASTO	FUENTE	RECURSO	SITUAC.	ATRIBUTO CONTABLE	FECHA OPERACION	VALOR INICIAL	VALOR OPERACION	VALOR ACTUAL	SALDO X ORDENAR	
930327 CENTRO DE GESTION DE MERCADOS, LOGISTICA Y TECNOLOGIAS DE LA INFORMACION-BTA D C - MODERNIZACION AMB	C-3603-1300-20-20305C-3603024-02 ADQUIS. DE BYS - AMBIENTES DE FORMACIÓN MODERNIZADOS - FORTALECIMIENTO DE LA PRESTACIÓN DEL SERVICIO DE FORMACIÓN PROFESIONAL Y EL RECONOCIMIENTO DE SABERES PREVIOS CON ÉNFASIS EN POBLACIONES CAMPESINAS Y POPULARES EN COLOMBIA NACIONAL	Nación	10	CSF	05-NINGUNO						
Total:							7.938.711,76	0,00	7.938.711,76	7.938.711,76	
Objeto:	REGISTRO CONTABLE PAGO FACTUA FAN40501 AUTOMOTORES COMAGRO SAS NIT:830006901 ORDEN DE COMPRA 152869 ACCESORIOS ROB 11-9-2025-134302										

PLAN DE PAGOS						
DEPENDENCIA DE AFECTACION DE PAC	POSICION DEL CATALOGO DE PAC	FECHA DE PAGO	ESTADO	VALOR A PAGAR		
36-02-00-011-930310 CENTRO DE GESTION DE MERCADOS, LOGISTICA Y TECNOLOGIAS DE LA INFORMACION-BTA D C	3-8 CNC - INVERSION ORDINARIA NACIÓN CSF	2025-12-22	Generada	7.938.711,76		
POSICIONES DEL CATALOGO PARA PAGO NO PRESUPUESTAL						
POSICION DEL CATALOGO DE PAGO	IDENTIFICACION	NOMBRE BENEFICIARIO	BASE GRAVABLE	TARIFA	VALOR DEDUCCION	SALDO DISPONIBLE PARA ORDENAR
2-01-05-01-01-02-04 RETENCION ICA COMERCIAL DEMÁS ACTIVIDADES COMERCIALES	NIT 899999061	BOGOTA DISTRITO CAPITAL	7.938.711,76	1,104 %	87.643,00	87.643,00

FIRMA(S) RESPONSABLE(S)



Obligación Presupuestal Comprobante

Usuario Solicitante: MHnmontene NATALIA STEFFANIA MONTENEGRO ORTIZ
Unidad ó Subunidad Ejecutora Solicitante: 36-02-00-011-930310 CENTRO DE GESTION DE MERCADOS LOGISTICA Y TECNOLOGIAS DE LA INFORMACION-BTA D C
Fecha y Hora Sistema: 2025-12-22-11:04 p. m.

REGISTRO PRESUPUESTAL DE OBLIGACION.

Numero:	683525	Fecha Registro:	2025-12-22	Unidad / Subunidad ejecutora:		36-02-00-011-930310 CENTRO DE GESTION DE MERCADOS LOGISTICA Y TECNOLOGIAS DE LA INFORMACION-BTA D C				
Vigencia Presupuestal	Actual	Estado:	Generada	Requiere DIP:		No	Tipo de DIP:		Nro. Compromiso:	111625
Valor Inicial:	774.126,26	Valor Total Operaciones:				0,00	Valor Actual:	774.126,26	Saldo x Ordenar:	774.126,26
Valor Inicial Moneda Original:	0,00	Valor Total Operaciones Moneda Original:				0,00	Valor Actual Moneda Original:	0,00	Saldo x Ordenar Moneda Original:	0,00
Valor Deducciones:	116.119,00	Valor Neto:			658.007,26		Valor IVA:	774.126,26	Nro. Cdp:	8725
Valor Deducciones Moneda:	0,00	Valor Neto Moneda:			0,00		Atributo Contable:	05-NINGUNO	Comprobante Contable:	2404342

TERCERO

Identificacion:	830006901	Razon Social:	AUTOMOTORES COMAGRO S.A.S				Medio de Pago:	Abono en cuenta		
------------------------	-----------	----------------------	---------------------------	--	--	--	-----------------------	-----------------	--	--

CUENTA BANCARIA

Numero:	12606072056	Banco:	BANCOLOMBIA S.A.			Tipo:	Corriente	Estado:	Activa	
----------------	-------------	---------------	------------------	--	--	--------------	-----------	----------------	--------	--

CUENTA X PAGAR

CAJA MENOR

Numero:	23325	Tipo:	Adquisicion de Servicios a Personas Declarantes	Identificacion:		Fecha de Registro:	
----------------	-------	--------------	---	------------------------	--	---------------------------	--

DOCUMENTO SOPORTE

Numero:	FAN40502	Tipo:	FACTURA	Fecha:	2025-12-22
----------------	----------	--------------	---------	---------------	------------

ITEM PARA AFECTACION DE GASTO

DEPENDENCIA	POSICION CATALOGO DE GASTO	FUENTE	RECURSO	SITUAC.	ATRIBUTO CONTABLE	FECHA OPERACION	VALOR INICIAL	VALOR OPERACION	VALOR ACTUAL	SALDO X ORDENAR
930327 CENTRO DE GESTION DE MERCADOS, LOGISTICA Y TECNOLOGIAS DE LA INFORMACION-BTA D C - MODERNIZACION AMB	C-3603-1300-20-20305C-3603024-02 ADQUIS. DE BYS - AMBIENTES DE FORMACIÓN MODERNIZADOS - FORTALECIMIENTO DE LA PRESTACIÓN DEL SERVICIO DE FORMACIÓN PROFESIONAL Y EL RECONOCIMIENTO DE SABERES PREVIOS CON ÉNFASIS EN POBLACIONES CAMPESINAS Y POPULARES EN COLOMBIA NACIONAL	Nación	10	CSF	05-NINGUNO					
Total:							774.126,26	0,00	774.126,26	774.126,26

Objeto: REGISTRO CONTABLE PAGO IVA 19% FACTUA FAN40502 AUTOMOTORES COMAGRO SAS NIT:830006901 ORDEN DE COMPRA 152869 MANTENIMIENTO PREVENTIVO ROB 11-9-2025-134302

PLAN DE PAGOS				
DEPENDENCIA DE AFECTACION DE PAC	POSICION DEL CATALOGO DE PAC	FECHA DE PAGO	ESTADO	VALOR A PAGAR
36-02-00-011-930310 CENTRO DE GESTION DE MERCADOS, LOGISTICA Y TECNOLOGIAS DE LA INFORMACION-BTA D C	3-8 CNC - INVERSION ORDINARIA NACIÓN CSF	2025-12-22	Generada	774.126,26

POSICIONES DEL CATALOGO PARA PAGO NO PRESUPUESTAL						
POSICION DEL CATALOGO DE PAGO	IDENTIFICACION	NOMBRE BENEFICIARIO	BASE GRAVABLE	TARIFA	VALOR DEDUCCION	SALDO DISPONIBLE PARA ORDENAR
2-01-04-02-01-03 RETE IVA - SERVICIOS GRAVADOS - RÉGIMEN COMÚN - SERVICIOS	NIT 800197268	U.A.E. DIRECCION DE IMPUESTOS Y ADUANAS NACIONALES	774.126,26	15,000 %	116.119,00	116.119,00

FIRMA(S) RESPONSABLE(S)



Obligación Presupuestal Comprobante

Usuario Solicitante: MHnmontene NATALIA STEFFANIA MONTENEGRO ORTIZ
Unidad ó Subunidad Ejecutora Solicitante: 36-02-00-011-930310 CENTRO DE GESTION DE MERCADOS LOGISTICA Y TECNOLOGIAS DE LA INFORMACION-BTA D C
Fecha y Hora Sistema: 2025-12-22-11:04 p. m.

REGISTRO PRESUPUESTAL DE OBLIGACION.

Numero:	683625	Fecha Registro:	2025-12-22	Unidad / Subunidad ejecutora:		36-02-00-011-930310 CENTRO DE GESTION DE MERCADOS LOGISTICA Y TECNOLOGIAS DE LA INFORMACION-BTA D C				
Vigencia Presupuestal	Actual	Estado:	Generada	Requiere DIP:		No	Tipo de DIP:		Nro. Compromiso:	111625
Valor Inicial:	4.074.348,74	Valor Total Operaciones:				0,00	Valor Actual:	4.074.348,74	Saldo x Ordenar:	4.074.348,74
Valor Inicial Moneda Original:	0,00	Valor Total Operaciones Moneda Original:				0,00	Valor Actual Moneda Original:	0,00	Saldo x Ordenar Moneda Original:	0,00
Valor Deducciones:	39.358,00	Valor Neto:			4.034.990,74		Valor IVA:	0,00	Nro. Cdp:	8725
Valor Deducciones Moneda:	0,00	Valor Neto Moneda:			0,00		Atributo Contable:	05-NINGUNO	Comprobante Contable:	2404347

TERCERO

Identificacion:	830006901	Razon Social:	AUTOMOTORES COMAGRO S.A.S				Medio de Pago:	Abono en cuenta		
------------------------	-----------	----------------------	---------------------------	--	--	--	-----------------------	-----------------	--	--

CUENTA BANCARIA

Numero:	12606072056	Banco:	BANCOLOMBIA S.A.			Tipo:	Corriente	Estado:	Activa	
----------------	-------------	---------------	------------------	--	--	--------------	-----------	----------------	--------	--

CUENTA X PAGAR

CAJA MENOR

Numero:	23425	Tipo:	Adquisicion de Servicios a Personas Declarantes	Identificacion:		Fecha de Registro:	
----------------	-------	--------------	---	------------------------	--	---------------------------	--

DOCUMENTO SOPORTE

Numero:	FAN40502	Tipo:	FACTURA	Fecha:	2025-12-22
----------------	----------	--------------	---------	---------------	------------

ITEM PARA AFECTACION DE GASTO

DEPENDENCIA	POSICION CATALOGO DE GASTO	FUENTE	RECURSO	SITUAC.	ATRIBUTO CONTABLE	FECHA OPERACION	VALOR INICIAL	VALOR OPERACION	VALOR ACTUAL	SALDO X ORDENAR
930327 CENTRO DE GESTION DE MERCADOS, LOGISTICA Y TECNOLOGIAS DE LA INFORMACION-BTA D C - MODERNIZACION AMB	C-3603-1300-20-20305C-3603024-02 ADQUIS. DE BYS - AMBIENTES DE FORMACIÓN MODERNIZADOS - FORTALECIMIENTO DE LA PRESTACIÓN DEL SERVICIO DE FORMACIÓN PROFESIONAL Y EL RECONOCIMIENTO DE SABERES PREVIOS CON ÉNFASIS EN POBLACIONES CAMPESINAS Y POPULARES EN COLOMBIA NACIONAL	Nación	10	CSF	05-NINGUNO					
Total:							4.074.348,74	0,00	4.074.348,74	4.074.348,74

Objeto: REGISTRO CONTABLE PAGO FACTUA FAN40502 AUTOMOTORES COMAGRO SAS NIT:830006901 ORDEN DE COMPRA 152869 MANTENIMIENTO PREVENTIVO ROB 11-9-2025-134302

PLAN DE PAGOS						
DEPENDENCIA DE AFECTACION DE PAC	POSICION DEL CATALOGO DE PAC	FECHA DE PAGO	ESTADO	VALOR A PAGAR		
36-02-00-011-930310 CENTRO DE GESTION DE MERCADOS, LOGISTICA Y TECNOLOGIAS DE LA INFORMACION-BTA D C	3-8 CNC - INVERSION ORDINARIA NACIÓN CSF	2025-12-22	Generada	4.074.348,74		
POSICIONES DEL CATALOGO PARA PAGO NO PRESUPUESTAL						
POSICION DEL CATALOGO DE PAGO	IDENTIFICACION	NOMBRE BENEFICIARIO	BASE GRAVABLE	TARIFA	VALOR DEDUCCION	SALDO DISPONIBLE PARA ORDENAR
2-01-05-01-01-03-05 RETENCION ICA COMERCIAL SERVICIOS DEMÁS ACTIVIDADES DE SERVICIOS	NIT 899999061	BOGOTA DISTRITO CAPITAL	4.074.349,00	0,966 %	39.358,00	39.358,00

FIRMA(S) RESPONSABLE(S)



Obligación Presupuestal Comprobante

Usuario Solicitante: MHNmontene NATALIA STEFFANIA MONTENEGRO ORTIZ
Unidad ó Subunidad Ejecutora Solicitante: 36-02-00-011-930310 CENTRO DE GESTION DE MERCADOS LOGISTICA Y TECNOLOGIAS DE LA INFORMACION-BTA D C
Fecha y Hora Sistema: 2025-12-22-11:04 p. m.

REGISTRO PRESUPUESTAL DE OBLIGACION.

Numero:	683725	Fecha Registro:	2025-12-22	Unidad / Subunidad ejecutora:	36-02-00-011-930310 CENTRO DE GESTION DE MERCADOS LOGISTICA Y TECNOLOGIAS DE LA INFORMACION-BTA D C					
Vigencia Presupuestal	Actual	Estado:	Generada	Requiere DIP:		No	Tipo de DIP:		Nro. Compromiso:	111625
Valor Inicial:	0,01	Valor Total Operaciones:				0,00	Valor Actual:	0,01	Saldo x Ordenar:	0,01
Valor Inicial Moneda Original:	0,00	Valor Total Operaciones Moneda Original:				0,00	Valor Actual Moneda Original:	0,00	Saldo x Ordenar Moneda Original:	0,00
Valor Deducciones:	0,00	Valor Neto:				0,01	Valor IVA:	0,00	Nro. Cdp:	8725
Valor Deducciones Moneda:	0,00	Valor Neto Moneda:				0,00	Atributo Contable:	05-NINGUNO	Comprobante Contable:	2404388

TERCERO

Identificacion:	830006901	Razon Social:	AUTOMOTORES COMAGRO S.A.S					Medio de Pago:	Abono en cuenta	
------------------------	-----------	----------------------	---------------------------	--	--	--	--	-----------------------	-----------------	--

CUENTA BANCARIA

Numero:	12606072056	Banco:	BANCOLOMBIA S.A.				Tipo:	Corriente	Estado:	Activa
----------------	-------------	---------------	------------------	--	--	--	--------------	-----------	----------------	--------

CUENTA X PAGAR

CAJA MENOR

Numero:	23525	Tipo:	Compras en General a Personas Declarantes (Diferentes a Activos)	Identificacion:		Fecha de Registro:	
----------------	-------	--------------	--	------------------------	--	---------------------------	--

DOCUMENTO SOPORTE

Numero:	FVNF232	Tipo:	FACTURA	Fecha:	2025-12-22
----------------	---------	--------------	---------	---------------	------------

ITEM PARA AFECTACION DE GASTO

DEPENDENCIA	POSICION CATALOGO DE GASTO	FUENTE	RECURSO	SITUAC.	ATRIBUTO CONTABLE	FECHA OPERACION	VALOR INICIAL	VALOR OPERACION	VALOR ACTUAL	SALDO X ORDENAR
930327 CENTRO DE GESTION DE MERCADOS, LOGISTICA Y TECNOLOGIAS DE LA INFORMACION-BTA D C - MODERNIZACION AMB	C-3603-1300-20-20305C-3603024-02 ADQUIS. DE BYS - AMBIENTES DE FORMACIÓN MODERNIZADOS - FORTALECIMIENTO DE LA PRESTACIÓN DEL SERVICIO DE FORMACIÓN PROFESIONAL Y EL RECONOCIMIENTO DE SABERES PREVIOS CON ÉNFASIS EN POBLACIONES CAMPESINAS Y POPULARES EN COLOMBIA NACIONAL	Nación	10	CSF	05-NINGUNO					
Total:							0,01	0,00	0,01	0,01

Objeto:	REGISTRO CONTABLE PAGO FACTUA FVNF232 AUTOMOTORES COMAGRO SAS NIT:830006901 ORDEN DE COMPRA 152869 COMPRA CAMIONETA ROB 11-9-2025-134302
----------------	--

PLAN DE PAGOS				
DEPENDENCIA DE AFECTACION DE PAC	POSICION DEL CATALOGO DE PAC	FECHA DE PAGO	ESTADO	VALOR A PAGAR
36-02-00-011-930310 CENTRO DE GESTION DE MERCADOS, LOGISTICA Y TECNOLOGIAS DE LA INFORMACION-BTA D C	3-8 CNC - INVERSION ORDINARIA NACIÓN CSF	2025-12-22	Generada	0,01

FIRMA(S) RESPONSABLE(S)



Obligación Presupuestal Comprobante

Usuario Solicitante: MHNmontene NATALIA STEFFANIA MONTENEGRO ORTIZ
Unidad ó Subunidad Ejecutora Solicitante: 36-02-00-011-930310 CENTRO DE GESTION DE MERCADOS LOGISTICA Y TECNOLOGIAS DE LA INFORMACION-BTA D C
Fecha y Hora Sistema: 2025-12-22-11:05 p. m.

REGISTRO PRESUPUESTAL DE OBLIGACION.

Numero:	683825	Fecha Registro:	2025-12-22	Unidad / Subunidad ejecutora:			36-02-00-011-930310 CENTRO DE GESTION DE MERCADOS LOGISTICA Y TECNOLOGIAS DE LA INFORMACION-BTA D C			
Vigencia Presupuestal	Actual	Estado:	Generada	Requiere DIP:		No	Tipo de DIP:		Nro. Compromiso:	111625
Valor Inicial:	0,01	Valor Total Operaciones:			0,00	Valor Actual:	0,01	Saldo x Ordenar: 0,01		
Valor Inicial Moneda Original:	0,00	Valor Total Operaciones Moneda Original:			0,00	Valor Actual Moneda Original:	0,00	Saldo x Ordenar Moneda Original: 0,00		
Valor Deducciones:	0,00	Valor Neto:			0,01	Valor IVA:	0,00	Nro. Cdp: 8725		
Valor Deducciones Moneda:	0,00	Valor Neto Moneda:			0,00	Atributo Contable:	05-NINGUNO	Comprobante Contable: 2404452		

TERCERO

Identificacion:	830006901	Razon Social:	AUTOMOTORES COMAGRO S.A.S				Medio de Pago:	Abono en cuenta		
------------------------	-----------	----------------------	---------------------------	--	--	--	-----------------------	-----------------	--	--

CUENTA BANCARIA

Numero:	12606072056	Banco:	BANCOLOMBIA S.A.			Tipo:	Corriente	Estado:	Activa	
----------------	-------------	---------------	------------------	--	--	--------------	-----------	----------------	--------	--

CUENTA X PAGAR

CAJA MENOR

Numero:	23625	Tipo:	Compras en General a Personas Declarantes (Diferentes a Activos)	Identificacion:		Fecha de Registro:	
----------------	-------	--------------	--	------------------------	--	---------------------------	--

DOCUMENTO SOPORTE

Numero:	FVNF232	Tipo:	FACTURA	Fecha:	2025-12-22
----------------	---------	--------------	---------	---------------	------------

ITEM PARA AFECTACION DE GASTO

DEPENDENCIA	POSICION CATALOGO DE GASTO	FUENTE	RECURSO	SITUAC.	ATRIBUTO CONTABLE	FECHA OPERACION	VALOR INICIAL	VALOR OPERACION	VALOR ACTUAL	SALDO X ORDENAR
930327 CENTRO DE GESTION DE MERCADOS, LOGISTICA Y TECNOLOGIAS DE LA INFORMACION-BTA D C - MODERNIZACION AMB	C-3603-1300-20-20305C-3603024-02 ADQUIS. DE BYS - AMBIENTES DE FORMACIÓN MODERNIZADOS - FORTALECIMIENTO DE LA PRESTACIÓN DEL SERVICIO DE FORMACIÓN PROFESIONAL Y EL RECONOCIMIENTO DE SABERES PREVIOS CON ÉNFASIS EN POBLACIONES CAMPESINAS Y POPULARES EN COLOMBIA NACIONAL	Nación	10	CSF	05-NINGUNO					
Total:							0,01	0,00	0,01	0,01

Objeto:	REGISTRO CONTABLE PAGO FACTUA FVNF232 AUTOMOTORES COMAGRO SAS NIT:830006901 ORDEN DE COMPRA 152869 COMPRA CAMIONETA ROB 11-9-2025-134302
----------------	--

PLAN DE PAGOS				
DEPENDENCIA DE AFECTACION DE PAC	POSICION DEL CATALOGO DE PAC	FECHA DE PAGO	ESTADO	VALOR A PAGAR
36-02-00-011-930310 CENTRO DE GESTION DE MERCADOS, LOGISTICA Y TECNOLOGIAS DE LA INFORMACION-BTA D C	3-8 CNC - INVERSION ORDINARIA NACIÓN CSF	2025-12-22	Generada	0,01

FIRMA(S) RESPONSABLE(S)