



**Reporte Compromiso Presupuestal de Gasto Comprobante**

Usuario Solicitante: MHNbeltran  
 Unidad ó Subunidad Ejecutora Solicitante: 36-02-00-041-952610  
 Fecha y Hora Sistema: 2025-09-17-6:29 p. m.  
 NURY ABDREA BELTRAN VARGAS  
 CENTRO DE DESARROLLO AGROEMPRESARIAL Y TURISTICO DEL HUILA

**REGISTRO PRESUPUESTAL DEL COMPROMISO**

Con base en el CDP No: 8725 de fecha 2025-07-09. Se hizo el registro presupuestal con el siguiente detalle

Número:	143625	Fecha Registro:	2025-09-17	Unidad / Subunidad Ejecutora:	36-02-00-041-952610	CENTRO DE DESARROLLO AGROEMPRESARIAL Y TURISTICO DEL HUILA		
Vigencia Presupuestal	Actual	Estado:	Generado	Tipo de Moneda:	COP-Pesos	Tasa de Cambio:	0,00	
Valor Inicial:	178.291.669,00	Valor Total Operaciones:	0,00	Valor Actual:	178.291.669,00	Saldo x Obligar:	178.291.669,00	

**TERCERO ORIGINAL**

Identificación: NIT	830006901	Razón Social:	AUTOMOTORES COMAGRO S.A.S			Medio de Pago:	Abono en cuenta	
---------------------	-----------	---------------	---------------------------	--	--	----------------	-----------------	--

**CUENTA BANCARIA**

Número:	12606072056	Banco:	BANCOLOMBIA S.A.			Tipo:	Corriente	Estado:	Activa
---------	-------------	--------	------------------	--	--	-------	-----------	---------	--------

**ORDENADOR DEL GASTO**

Identificación:	7719339	Nombre:	DIEGO FERNANDO VILLALBA ARTUNDUAGA			Cargo:	SUBDIRECTOR CENTRO DE DESARROLLO AGROEMPRESARIAL Y TURISTICO DEL HUILA		
-----------------	---------	---------	------------------------------------	--	--	--------	--	--	--

**CAJA MENOR**

**VIÁTICOS**

**DOCUMENTO SOPORTE**

Identificación:	Fecha de Registro:	Genera Viáticos:	No	Num. Solicitud de Comisión:	Número:	151900	Tipo:	ORDEN DE COMPRA	Fecha:	2025-09-17
-----------------	--------------------	------------------	----	-----------------------------	---------	--------	-------	-----------------	--------	------------

**ÍTEM PARA AFECTACIÓN DE GASTO**

DEPENDENCIA	POSICIÓN CATÁLOGO DE GASTO	FUENTE	RECURSO	SITUAC.	FECHA OPERACIÓN	VALOR INICIAL	VALOR OPERACIÓN	VALOR ACTUAL	SALDO X OBLIGAR
952627 CENTRO DE DESARROLLO	C-3603-1300-20-20305C-3603024-02 ADQUIS. DE BYS - AMBIENTES DE	Nación	10	CSF		178.291.669,00	0,00		
<b>Total:</b>						178.291.669,00	0,00	178.291.669,00	178.291.669,00

Objeto: VEHÍCULOS:41\_9526\_260 Adquirir a título de compra vehículo con las especificaciones técnicas apropiadas para atender las necesidades operativas y de movilidad del Centro de Desarrollo Agroempresarial y Turístico del Huila, SENA Regional Huila.

**PLAN DE PAGOS**

DEPENDENCIA DE AFECTACION DE PAC	POSICION DEL CATALOGO DE PAC	FECHA	VALOR A PAGAR	SALDO POR OBLIGAR	LINEA DE PAGO	
36-02-00-041-952610	CENTRO DE DESARROLLO AGROEMPRESARIAL Y 3-8	CNC - INVERSION ORDINARIA NACIÓN CSF	2025-12-30	178.291.669,00	178.291.669,00	NINGUNO

Firmado digitalmente por LIDA FERNANDA RIVERA LEDESMA  
**FIRMA(S) RESPONSABLE(S)**

2. Concepto  Actualización

4. Número de formulario

141205569379



(415)7707212489984(8020) 000014120556937 9

5. Número de Identificación Tributaria (NIT)

8 3 0 0 0 6 9 0 1

6. DV

1

12. Dirección seccional

Impuestos de Bogotá

14. Buzón electrónico

3 2

## IDENTIFICACIÓN

24. Tipo de contribuyente

Persona jurídica

25. Tipo de documento

1

26. Número de Identificación

Lugar de expedición

28. País

29. Departamento

30. Ciudad/Municipio

31. Primer apellido

32. Segundo apellido

33. Primer nombre

34. Otros nombres

35. Razón social

AUTOMOTORES COMAGRO S.A.S

36. Nombre comercial

37. Sigla

## UBICACIÓN

38. País

COLOMBIA

1 6 9

39. Departamento

Bogotá D.C.

1 1

40. Ciudad/Municipio

Bogotá, D.C.

0 0 1

41. Dirección principal

CL 172 22 A 93

42. Correo electrónico

devoluciones@comagro.com.co

43. Código postal

44. Teléfono 1

6 0 1 6 5 2 8 9 0 0

45. Teléfono 2

## CLASIFICACIÓN

## Actividad económica

## Ocupación

## Actividad principal

## Actividad secundaria

## Otras actividades

46. Código

47. Fecha inicio actividad

48. Código

49. Fecha inicio actividad

50. Código

1 2

51. Código

52. Número establecimientos

4 5 1 1

1 9 9 5 0 7 2 7

4 5 1 2

1 9 9 5 0 7 2 7

4 5 2 0 4 5 3 0

1 0

## Responsabilidades, Calidades y Atributos

1	2	3	4	5	6	7	8	9	10	11	12	13	14	15	16	17	18	19	20	21	22	23	24	25	26	
3	5	7	9	1	0	1	4	1	5	3	3	4	2	4	8	5	2	5	5	9						

03- Impuesto al patrimonio

33- Impuesto nacional al consumo

05- Impto. renta y compl. régimen ordinario

42- Obligado a llevar contabilidad

07- Retención en la fuente a título de renta

48 - Impuesto sobre las ventas - IVA

09- Retención en la fuente en el impuesto

52 - Facturador electrónico

10- Obligado aduanero

55 - Informante de Beneficiarios Finales

14- Informante de exogena

59 - Autorretención especial renta

15- Autorretenedor

## Usuarios aduaneros

## Exportadores

1	2	3	4	5	6	7	8	9	10
2	2	3							
11	12	13	14	15	16	17	18	19	20

55. Forma	56. Tipo	Servicio	1	2	3
3	1	57. Modo			
		58. CPC			

**IMPORTANTE:** Sin perjuicio de las actualizaciones a que haya lugar, la inscripción en el Registro Único Tributario -RUT-, tendrá vigencia indefinida y en consecuencia no se exigirá su renovación

## Para uso exclusivo de la DIAN

59. Anexos

SI

NO

60. No. de Folios:

0

La información suministrada a través del formulario oficial de inscripción, actualización, suspensión y cancelación del Registro Único Tributario (RUT), deberá ser exacta y veraz; en caso de constatar inexactitud en alguno de los datos suministrados se adelantarán los procedimientos administrativos sancionatorios o de suspensión, según el caso, Parágrafo del artículo 1.6.1.2.6 del Decreto 1625 del 2016. De igual manera al formalizar el trámite el usuario fue informado y acepta la política de tratamiento de datos ley 1581 de 2012.

Firma del solicitante:

Sin perjuicio de las verificaciones que la DIAN realice.

Firma autorizada:

984. Nombre VALDERRAMA VERGARA SERGIO IGNACIO

985. Cargo Representante legal Certificado

Espacio reservado para la DIAN

4. Número de formulario

141205569379



(415)7707212489984(8020) 000014120556937 9

5. Número de Identificación Tributaria (NIT) 8 3 0 0 0 6 9 0 1	6. DV 1	12. Dirección seccional Impuestos de Bogotá	14. Buzón electrónico 3 2
---	------------	--	------------------------------

Características y formas de las organizaciones

62. Naturaleza	2	63. Formas asociativas	1 2	64. Entidades o institutos de derecho público de orden nacional, departamental, municipal y descentralizados	
65. Fondos		66. Cooperativas		67. Sociedades y organismos extranjeros	
68. Sin personería jurídica		69. Otras organizaciones no clasificadas		70. Beneficio	1

Constitución, Registro y Última Reforma

Composición del Capital

Documento	1. Constitución	2. Reforma	
71. Clase	0 5	0 1	82. Nacional
72. Número	2 8 4 1	0 3 4	1 0 0 %
73. Fecha	1 9 9 5, 0 7, 1 7	2 0 1 9, 0 3, 1 8	83. Nacional público
74. Número de notaría	3 6		0 . 0 %
75. Entidad de registro	0 3	0 3	84. Nacional privado
76. Fecha de registro	1 9 9 5, 0 7, 2 4	2 0 1 9, 0 3, 2 6	1 0 0 . 0 %
77. No. Matrícula mercantil	0 0 6 5 6 6 6 2	0 0 6 5 6 6 6 2	85. Extranjero
78. Departamento	1 1	1 1	0 %
79. Ciudad/Municipio	0 0 1	0 0 1	86. Extranjero público
80. Desde	1 9 9 5, 0 7, 2 4	2 0 1 9, 0 3, 1 8	0 . 0 %
81. Hasta	2 0 9 4, 0 7, 1 7	2 0 9 9, 1 2, 3 1	87. Extranjero privado
			0 . 0 %

Entidad de vigilancia y control

88. Entidad de vigilancia y control Superintendencia de Sociedades	5
---	---

Estado y Beneficio

Item	89. Estado actual	90. Fecha cambio de estado	91. Número de Identificación Tributaria (NIT)	92. DV
1	0 6	2 0 0 6, 0 4, 1 0		-
2	7 9	2 0 1 6, 0 1, 0 1		-
3	2 1	2 0 1 9, 0 3, 1 8		-
4				-
5				-

Vinculación económica

93. Vinculación económica	94. Nombre del grupo económico y/o empresarial	95. Número de Identificación Tributaria (NIT) de la Matriz o Controlante	96. DV.
97. Nombre o razón social de la matriz o controlante			
170. Número de identificación tributaria otorgado en el exterior	171. País	172. Número de identificación tributaria sociedad o natural del exterior con EP	
173. Nombre o razón social de la sociedad o natural del exterior con EP			

Espacio reservado para la DIAN

4. Número de formulario

141205569379



(415)7707212489984(8020) 000014120556937 9

5. Número de Identificación Tributaria (NIT) 8 3 0 0 0 6 9 0 1	6. DV 1	12. Dirección seccional Impuestos de Bogotá	14. Buzón electrónico 3 2
---	------------	--	------------------------------

Representación

98. Representación REPRS LEGAL PRIN	99. Fecha inicio ejercicio representación 1 8	2 0 0 0 0 6 2 0
100. Tipo de documento Cédula de Ciudadaní 1 3	101. Número de identificación 7 9 2 8 5 3 7 9	102. DV 1
104. Primer apellido VALDERRAMA	105. Segundo apellido VERGARA	106. Primer nombre SERGIO
107. Otros nombres IGNACIO	108. Número de Identificación Tributaria (NIT)	109. DV
110. Razón social representante legal		

98. Representación REPRS LEGAL SUPL	99. Fecha inicio ejercicio representación 1 9	2 0 0 2 0 1 2 2
100. Tipo de documento Cédula de Ciudadan 1 3	101. Número de identificación 7 9 7 8 2 5 9 1	102. DV
104. Primer apellido ORTIZ	105. Segundo apellido RUEDA	106. Primer nombre ANDRES
107. Otros nombres	108. Número de Identificación Tributaria (NIT)	109. DV
110. Razón social representante legal		

98. Representación REPRS LEGAL SUPL	99. Fecha inicio ejercicio representación 1 9	2 0 1 9 0 3 1 8
100. Tipo de documento Cédula de Ciudadan 1 3	101. Número de identificación 1 9 0 7 3 2 9 4	102. DV
104. Primer apellido ORTIZ	105. Segundo apellido URIBE	106. Primer nombre JUAN
107. Otros nombres CARLOS	108. Número de Identificación Tributaria (NIT)	109. DV
110. Razón social representante legal		

98. Representación	99. Fecha inicio ejercicio representación	
100. Tipo de documento	101. Número de identificación	102. DV
103. Número de tarjeta profesional	104. Primer apellido	105. Segundo apellido
106. Primer nombre	107. Otros nombres	
108. Número de Identificación Tributaria (NIT)	109. DV	110. Razón social representante legal

98. Representación	99. Fecha inicio ejercicio representación	
100. Tipo de documento	101. Número de identificación	102. DV
103. Número de tarjeta profesional	104. Primer apellido	105. Segundo apellido
106. Primer nombre	107. Otros nombres	
108. Número de Identificación Tributaria (NIT)	109. DV	110. Razón social representante legal

Espacio reservado para la DIAN

4. Número de formulario

141205569379

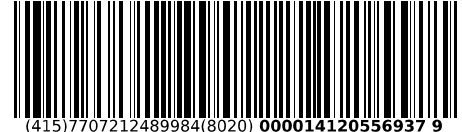

(415)7707212489984(8020) 000014120556937 9

5. Número de Identificación Tributaria (NIT) 8 3 0 0 0 6 9 0 1   1	6. DV 1	12. Dirección seccional Impuestos de Bogotá	14. Buzón electrónico 3 2
---	------------	--	------------------------------

Socios y/o Miembros de Juntas Directivas, Consorcios, Uniones Temporales

111. Tipo de documento	112. Número de identificación	113. DV	114. Nacionalidad
Cédula de Ciudadana 1 3	7 9 7 8 2 5 9 1		COLOMBIA
115. Primer apellido ORTIZ	116. Segundo apellido RUEDA	117. Primer nombre ANDRES	118. Otros nombres
119. Razón social			
120. Valor capital del socio	121. % Participación	122. Fecha de ingreso 2 0 0 6 0 3 2 1	123. Fecha de retiro
Cédula de Ciudadana 1 3	5 2 9 9 4 6 0 9		COLOMBIA
115. Primer apellido ORTIZ	116. Segundo apellido RUEDA	117. Primer nombre MARCELA	118. Otros nombres
119. Razón social			
120. Valor capital del socio	121. % Participación	122. Fecha de ingreso 2 0 0 6 0 3 2 1	123. Fecha de retiro 2 0 1 7 0 3 2 8
Cédula de Ciudadana 1 3	5 2 6 1 9 9 7 7		COLOMBIA
115. Primer apellido ORTIZ	116. Segundo apellido RUEDA	117. Primer nombre ALEXANDRA	118. Otros nombres
119. Razón social			
120. Valor capital del socio	121. % Participación	122. Fecha de ingreso 2 0 0 6 0 3 2 1	123. Fecha de retiro 2 0 1 7 0 3 2 8
NIT 3 1	8 3 0 0 0 9 9 8 6	9	COLOMBIA
115. Primer apellido	116. Segundo apellido	117. Primer nombre	118. Otros nombres
119. Razón social INVERSIONES CUCHICUTE S.A.S			
120. Valor capital del socio	121. % Participación	122. Fecha de ingreso 2 0 0 6 0 8 2 2	123. Fecha de retiro 2 0 1 7 0 3 2 8
NIT 3 1	9 0 0 6 6 4 1 4 4	6	COLOMBIA
115. Primer apellido	116. Segundo apellido	117. Primer nombre	118. Otros nombres
119. Razón social SOY ARTISTA S.A.S.			
120. Valor capital del socio	121. % Participación	122. Fecha de ingreso 2 0 1 7 0 3 1 7	123. Fecha de retiro 2 0 1 7 0 3 2 8

Espacio reservado para la DIAN

4. Número de formulario

141205569379



(415)7707212489984(8020) 000014120556937 9

5. Número de Identificación Tributaria (NIT) 8 3 0 0 0 6 9 0 1 1	6. DV 1	12. Dirección seccional Impuestos de Bogotá	14. Buzón electrónico 3 2
---	------------	--	------------------------------

Socios y/o Miembros de Juntas Directivas, Consorcios, Uniones Temporales

	111. Tipo de documento	112. Número de identificación	113. DV	114. Nacionalidad	
1	Cédula de Ciudadana	1 3	1 9 0 7 3 2 9 4	COLOMBIA	1 6 9
	115. Primer apellido	116. Segundo apellido		117. Primer nombre	118. Otros nombres
	ORTIZ	URIBE		JUAN	CARLOS
	119. Razón social				
	120. Valor capital del socio	121. % Participación	122. Fecha de ingreso	123. Fecha de retiro	
			2 0 0 8, 0 4 0 8	2 0 1 1, 0 3, 2 4	
2	Cédula de Ciudadana	1 3	1 7 1 4 9 0 4 0	COLOMBIA	1 6 9
	115. Primer apellido	116. Segundo apellido		117. Primer nombre	118. Otros nombres
	SALAZAR	DE HEREDIA		PABLO	
	119. Razón social				
	120. Valor capital del socio	121. % Participación	122. Fecha de ingreso	123. Fecha de retiro	
			2 0 1 1, 0 3, 2 4	2 0 1 9, 0 3, 1 8	
3	Cédula de Ciudadana	1 3	3 2 2 7 9 4 8	COLOMBIA	1 6 9
	115. Primer apellido	116. Segundo apellido		117. Primer nombre	118. Otros nombres
	CAMARGO	CAMARGO		MAURICIO	
	119. Razón social				
	120. Valor capital del socio	121. % Participación	122. Fecha de ingreso	123. Fecha de retiro	
			2 0 1 1, 0 3, 2 4	2 0 1 9, 0 3, 1 8	
4	Cédula de Ciudadana	1 3	8 0 5 0 4 6 9 0	COLOMBIA	1 6 9
	115. Primer apellido	116. Segundo apellido		117. Primer nombre	118. Otros nombres
	SANCHEZ	VACA		ALEJANDRO	
	119. Razón social				
	120. Valor capital del socio	121. % Participación	122. Fecha de ingreso	123. Fecha de retiro	
			2 0 1 1, 0 3, 2 4	2 0 1 9, 0 3, 1 8	
5	Cédula de Ciudadana	1 3	7 9 7 8 1 1 1 0	COLOMBIA	1 6 9
	115. Primer apellido	116. Segundo apellido		117. Primer nombre	118. Otros nombres
	GARCIA	PIÑEROS		DANIEL	
	119. Razón social				
	120. Valor capital del socio	121. % Participación	122. Fecha de ingreso	123. Fecha de retiro	
			2 0 1 7, 0 3, 2 8		

Espacio reservado para la DIAN

4. Número de formulario

141205569379



(415)7707212489984(8020) 000014120556937 9

5. Número de Identificación Tributaria (NIT) 8 3 0 0 0 6 9 0 1	6. DV 1	12. Dirección seccional Impuestos de Bogotá	14. Buzón electrónico 3 2
---	------------	--	------------------------------

Revisor Fiscal y Contador

Revisor fiscal principal	124. Tipo de documento Cédula de Ciudadanía 1 3	125. Número de identificación 7 9 6 9 2 3 3 3	126. DV 3	127. Número de tarjeta profesional 1 2 7 5 7 9
	128. Primer apellido DUARTE	129. Segundo apellido SANCHEZ	130. Primer nombre ALEXANDER	131. Otros nombres ANDRES
	132. Número de Identificación Tributaria (NIT) 8 1 1 0 1 3 8 6 0 6	133. DV 6	134. Sociedad o firma designada G.P. SOLUCIONES INTEGRALES S.A.S	
	135. Fecha de nombramiento 2 0 2 2 1 2 2 0			
Revisor fiscal suplente	136. Tipo de documento Cédula de Ciudadanía 1 3	137. Número de identificación 1 0 1 0 0 2 6 1 8 7	138. DV 9	139. Número de tarjeta profesional 2 5 8 0 8 4
	140. Primer apellido MENESES	141. Segundo apellido GARCIA	142. Primer nombre YUHINIS	143. Otros nombres SOFIA
	144. Número de Identificación Tributaria (NIT) 8 1 1 0 1 3 8 6 0 6	145. DV 6	146. Sociedad o firma designada G.P. SOLUCIONES INTEGRALES S.A.S	
	147. Fecha de nombramiento 2 0 2 4 1 2 1 9			
Contador	148. Tipo de documento Cédula de Ciudadanía 1 3	149. Número de identificación 7 9 2 7 4 8 0 9	150. DV	151. Número de tarjeta profesional 4 2 0 3 4 T
	152. Primer apellido FERNANDEZ	153. Segundo apellido GONZÁLEZ	154. Primer nombre ALVARO	155. Otros nombres ANTONIO
	156. Número de Identificación Tributaria (NIT)	157. DV	158. Sociedad o firma designada	
	159. Fecha de nombramiento 2 0 1 0 0 9 1 0			

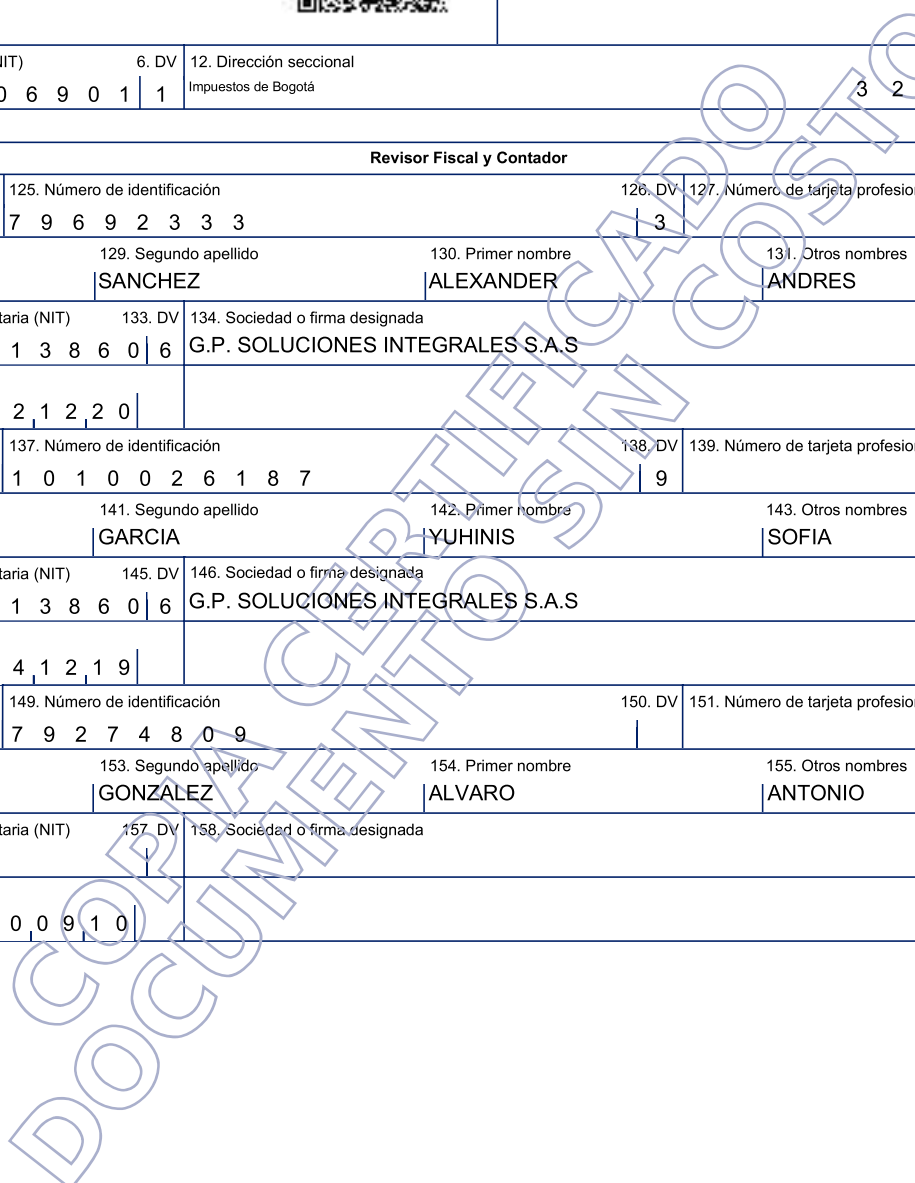

Espacio reservado para la DIAN

4. Número de formulario

141205569379



(415)7707212489984(8020) 000014120556937 9

5. Número de Identificación Tributaria (NIT)

8 3 0 0 0 6 9 0 1

6. DV

1

12. Dirección seccional

Impuestos de Bogotá

14. Buzón electrónico

3 2

Establecimientos, agencias, sucursales, oficinas, sedes o negocios entre otros

160. Tipo de establecimiento Establecimiento de comerci 0 2	161. Actividad económica Comercio de vehículos automotores nuevos	4 5 1 1
162. Nombre del establecimiento AUTOMOTORES COMAGRO S.A.S		
163. Departamento Bogotá D.C.	164. Ciudad/Municipio Bogotá, D.C.	0 0 1
165. Dirección AC 100 60 57		
166. Número de matrícula mercantil 0 2 0 7 5 5 9 6	167. Fecha de la matrícula mercantil 2 0 1 1 0 3 1 4	
168. Teléfono 6 0 1 6 5 2 8 9 0 0	169. Fecha de cierre 2 0 2 2 0 2 2 8	
160. Tipo de establecimiento Establecimiento de comerci 0 2	161. Actividad económica Mantenimiento y reparación de vehículos automotores	4 5 2 0
162. Nombre del establecimiento AUTOMOTORES COMAGRO S A S		
163. Departamento Bogotá D.C.	164. Ciudad/Municipio Bogotá, D.C.	0 0 1
165. Dirección CL 98 A 60 59 61 65		
166. Número de matrícula mercantil 0 2 3 2 8 6 3 2	167. Fecha de la matrícula mercantil 2 0 1 3 0 6 0 6	
168. Teléfono 6 0 1 6 5 2 8 9 0 0	169. Fecha de cierre	
160. Tipo de establecimiento Establecimiento de comerci 0 2	161. Actividad económica Comercio de vehículos automotores nuevos	4 5 1 1
162. Nombre del establecimiento: AUTOMOTORES COMAGRO S A S		
163. Departamento Bogotá D.C.	164. Ciudad/Municipio Bogotá, D.C.	0 0 1
165. Dirección AV 68 98 D 15		
166. Número de matrícula mercantil 0 0 6 7 2 4 0 3	167. Fecha de la matrícula mercantil 1 9 9 5 1 1 1 6	
168. Teléfono 6 0 1 6 5 2 8 9 0 0	169. Fecha de cierre	

Espacio reservado para la DIAN

4. Número de formulario

141205569379



(415)7707212489984(8020) 000014120556937 9

5. Número de Identificación Tributaria (NIT)

8 3 0 0 0 6 9 0 1

6. DV

1

12. Dirección seccional

Impuestos de Bogotá

14. Buzón electrónico

3 2

Establecimientos, agencias, sucursales, oficinas, sedes o negocios entre otros

160. Tipo de establecimiento Establecimiento de comerci	0 2	161. Actividad económica Mantenimiento y reparación de vehiculos automotores	4 5 2 0
162. Nombre del establecimiento AUTOMOTORES COMAGRO S.A.S			
163. Departamento Bogotá D.C.	1 1	164. Ciudad/Municipio Bogotá, D.C.	0 0 1
165. Dirección CR 60 99 27			
166. Número de matrícula mercantil	0 2 3 9 0 2 4 0	167. Fecha de la matrícula mercantil	2 0 1 3, 1 1, 2 5
168. Teléfono	6 0 1 6 5 2 8 9 0 0	169. Fecha de cierre	2 0 2 4, 0 3, 2 0
160. Tipo de establecimiento Establecimiento de comerci	0 2	161. Actividad económica Comercio de vehiculos automotores usados	4 5 1 2
162. Nombre del establecimiento AUTOMOTORES COMAGRO S.A.S			
163. Departamento Bogotá D.C.	1 1	164. Ciudad/Municipio Bogotá, D.C.	0 0 1
165. Dirección AV CL 100 60 11 31 47			
166. Número de matrícula mercantil	0 2 5 8 7 5 2 0	167. Fecha de la matrícula mercantil	2 0 1 5, 0 6, 2 6
168. Teléfono	6 0 1 6 5 2 8 9 0 0	169. Fecha de cierre	2 0 2 4, 0 3, 2 0
160. Tipo de establecimiento Establecimiento de comerci	0 2	161. Actividad económica Comercio de vehiculos automotores usados	4 5 1 2
162. Nombre del establecimiento: AUTOMOTORES COMAGRO S.A.S			
163. Departamento Bogotá D.C.	1 1	164. Ciudad/Municipio Bogotá, D.C.	0 0 1
165. Dirección AK 72 71 45			
166. Número de matrícula mercantil	0 3 3 0 3 0 9 6	167. Fecha de la matrícula mercantil	2 0 2 0, 1 0, 2 8
168. Teléfono	6 0 1 6 5 2 8 9 0 0	169. Fecha de cierre	

Espacio reservado para la DIAN

4. Número de formulario

141205569379



(415)7707212489984(8020) 000014120556937 9

5. Número de Identificación Tributaria (NIT)

8 3 0 0 0 6 9 0 1

6. DV

1

12. Dirección seccional

Impuestos de Bogotá

14. Buzón electrónico

3 2

Establecimientos, agencias, sucursales, oficinas, sedes o negocios entre otros

160. Tipo de establecimiento Establecimiento de comerci 0 2	161. Actividad económica Comercio de vehículos automotores nuevos	4 5 1 1
162. Nombre del establecimiento DERCO CENTER KR 30 COMAGRO		
163. Departamento Bogotá D.C.	164. Ciudad/Municipio Bogotá, D.C.	0 0 1
165. Dirección CL 63 A 30 15		
166. Número de matrícula mercantil 0 3 4 0 2 6 5 2	167. Fecha de la matrícula mercantil 2 0 2 1 0 7 2 2	
168. Teléfono 6 0 1 6 5 2 8 9 0 0	169. Fecha de cierre	
160. Tipo de establecimiento Establecimiento de comerci 0 2	161. Actividad económica Mantenimiento y reparación de vehículos automotores	4 5 2 0
162. Nombre del establecimiento TALLER DERCO - COMAGRO		
163. Departamento Bogotá D.C.	164. Ciudad/Municipio Bogotá, D.C.	0 0 1
165. Dirección CL 63 C 28 A 40		
166. Número de matrícula mercantil 0 3 4 2 5 8 5 0	167. Fecha de la matrícula mercantil 2 0 2 1 0 9 0 8	
168. Teléfono 6 0 1 6 5 2 8 9 0 0	169. Fecha de cierre	
160. Tipo de establecimiento Establecimiento de comerci 0 2	161. Actividad económica Comercio de vehículos automotores nuevos	4 5 1 1
162. Nombre del establecimiento: DERCO CHIA - COMAGRO		
163. Departamento Cundinamarca	164. Ciudad/Municipio Chía	1 7 5
165. Dirección CR 1 2 105 LT 1		
166. Número de matrícula mercantil 0 3 4 2 5 8 4 6	167. Fecha de la matrícula mercantil 2 0 2 1 0 9 0 8	
168. Teléfono 6 0 1 6 5 2 8 9 0 0	169. Fecha de cierre	

Espacio reservado para la DIAN

4. Número de formulario

141205569379



(415)7707212489984(8020) 000014120556937 9

5. Número de Identificación Tributaria (NIT)

8 3 0 0 0 6 9 0 1

6. DV

1

12. Dirección seccional

Impuestos de Bogotá

14. Buzón electrónico

3 2

Establecimientos, agencias, sucursales, oficinas, sedes o negocios entre otros

160. Tipo de establecimiento Establecimiento de comerci	0 2	161. Actividad económica Comercio de vehículos automotores nuevos	4 5 1 1
162. Nombre del establecimiento MITIKA VEHICULOS DERCO COMAGRO			
163. Departamento Bogotá D.C.	1 1	164. Ciudad/Municipio Bogotá, D.C.	0 0 1
165. Dirección CR 14 28 A 89 LC 1 2			
166. Número de matrícula mercantil	0 3 5 8 5 9 9 9	167. Fecha de la matrícula mercantil	2 0 2 2 0 9 2 1
168. Teléfono	6 0 1 6 5 2 8 9 0 0	169. Fecha de cierre	2 0 2 4 0 3 2 0
160. Tipo de establecimiento Establecimiento de comerci	0 2	161. Actividad económica Mantenimiento y reparación de vehículos automotores	4 5 2 0
162. Nombre del establecimiento COLISION FERIAS COMAGRO			
163. Departamento Bogotá D.C.	1 1	164. Ciudad/Municipio Bogotá, D.C.	0 0 1
165. Dirección CL 75 69 B 65			
166. Número de matrícula mercantil	0 3 5 8 8 9 4 0	167. Fecha de la matrícula mercantil	2 0 2 2 0 9 2 8
168. Teléfono	6 0 1 6 5 2 8 9 0 0	169. Fecha de cierre	
160. Tipo de establecimiento Establecimiento de comerci	0 2	161. Actividad económica Comercio de vehículos automotores nuevos	4 5 1 1
162. Nombre del establecimiento: COMAGRO CALLE 170			
163. Departamento Bogotá D.C.	1 1	164. Ciudad/Municipio Bogotá, D.C.	0 0 1
165. Dirección CL 172 22 A 93			
166. Número de matrícula mercantil	0 3 7 2 0 9 7 9	167. Fecha de la matrícula mercantil	2 0 2 3 0 8 2 3
168. Teléfono	6 0 1 6 5 2 8 9 0 0	169. Fecha de cierre	

Espacio reservado para la DIAN

4. Número de formulario

141205569379



(415)7707212489984(8020) 000014120556937 9

5. Número de Identificación Tributaria (NIT)

8 3 0 0 0 6 9 0 1

6. DV

1

12. Dirección seccional

Impuestos de Bogotá

14. Buzón electrónico

3 2

Establecimientos, agencias, sucursales, oficinas, sedes o negocios entre otros

160. Tipo de establecimiento Establecimiento de comerci 0 2	161. Actividad económica Comercio de vehículos automotores nuevos	4 5 1 1
162. Nombre del establecimiento VOLVO CHIA - COMAGRO		
163. Departamento Cundinamarca	164. Ciudad/Municipio Chía	2 5 1 7 5
165. Dirección KM 1 PUNTO CINCO VARIANTE CHIA-CAJICA COSTADO OCCIDENTAL SECTOR TRES ESQUINAS		
166. Número de matrícula mercantil 0 3 8 6 3 4 4	167. Fecha de la matrícula mercantil 2 0 2 4 0 9 0 4	
168. Teléfono 6 0 1 6 5 2 8 9 0 0	169. Fecha de cierre	
160. Tipo de establecimiento Establecimiento de comerci 0 2	161. Actividad económica Comercio de vehículos automotores nuevos	4 5 1 1
162. Nombre del establecimiento COMAGRO CL 127		
163. Departamento Bogotá D.C.	164. Ciudad/Municipio Bogotá, D.C.	1 1 0 0 1
165. Dirección CL 127 70 D 59		
166. Número de matrícula mercantil 0 4 0 0 9 1 1 5	167. Fecha de la matrícula mercantil 2 0 2 5 0 9 0 8	
168. Teléfono 6 0 1 6 5 2 8 9 0 0	169. Fecha de cierre	
160. Tipo de establecimiento	161. Actividad económica	
162. Nombre del establecimiento:		
163. Departamento	164. Ciudad/Municipio	
165. Dirección		
166. Número de matrícula mercantil	167. Fecha de la matrícula mercantil	
168. Teléfono	169. Fecha de cierre	

DATOS GENERALES DEL APORTANTE									
Identificación	dv	Razon Social	Clase Aportante	Sucursal Principal	Direccion	Ciudad-Departamento	Teléfono	Exonerado SENA e ICBF	
NIT 830006901	1	AUTOMOTORES COMAGRO S.A.S	B - MENOS DE 200 COTIZANTES	FORD	calle 172 # 22a 93	BOGOTA-BOGOTA D.E.	6528900	Si	

DATOS GENERALES DE LA LIQUIDACION											
Periodo		Clave			Tipo		Fecha			Pago	
Pensión	Salud	Pago	Planilla	Planilla	Limite	Pago	Banco		Dias Mora	Valor	
2025-09	2025-10	1821594234	9492843905	E	2025/10/02	2025/10/02	BANCOLOMBIA		0	\$310,444,200	

LIQUIDACION DETALLADA DE APORTES																																
EMPLEADO			NOVEDADES												PENSION		SALUD		CCF		RIESGOS		PARAFISCALES									
No.	Identificación	Nombre	ing	ret	tda	tae	tdp	tap	vsp	cor	vst	sln	ige	lma	vac	avp	vct	irl	vip	Codigo	Dias	Codigo	Dias	Codigo	Dias	Codigo	Dias	Tarifa	Dias	Exonerado SENA e ICBF		
<b>SUCURSAL: FORD (219 Afiliados)</b>																																
<b>Centro de Trabajo: CENTRO TRABAJO 0 (9 Afiliados)</b>																																
Ciudad: BOGOTA Depto: BOGOTA D.E. (9 Afiliados)																																
1	CC	1233501611	JARAMILLO BELTRAN KARLA VANESSA	X																	0	EPS041	28		0	14-7	28	0.522%	0	No		
2	CC	1007366108	LOPEZ MONJE JUAN ERNESTO																		0	EPS005	30		0	14-7	30	0.522%	0	No		
3	CC	1002683178	MARTINEZ VELOSA MARBEL																		0	EPS002	30		0	14-7	30	0.522%	0	No		
4	CC	1028480284	MORENO CRISPIN HAROLD STIVEN																		0	EPS017	30		0	14-7	30	0.522%	0	No		
5	CC	1120504533	RIVERA VALERO BRAYAN STEVEN		X																0	EPS005	25		0	14-7	25	0.522%	0	No		
6	CC	1000832648	RODRIGUEZ PIRACHICAN AUGUSTO ALEXANDER																		0	EPS008	30		0	14-7	30	0.522%	0	No		
7	CC	1073482052	SOLER JIMENEZ JAROL ESTEVEN																		0	EPS017	30		0	14-7	30	0.522%	0	No		
8	CC	1074526149	TIQUE RINCON KENNY ALEXANDER																		0	EPS005	30		0	14-7	30	0.522%	0	No		
9	CC	1027210195	VARGAS PERALTA LAURA CATALINA																		0	EPS005	30		0	14-7	30	0.522%	0	No		
<b>Centro de Trabajo: CENTRO TRABAJO 1 (211 Afiliados)</b>																																
Ciudad: BOGOTA Depto: BOGOTA D.E. (211 Afiliados)																																
10	CC	1110549603	ACOSTA TORRES ANGELICA MARIA																		23030	1	30	EPS002	30	CCF24	30	14-7	30	0.522%	30	Si
11	CC	1019115803	ACOSTA GONZALEZ ESTEFANIA								X										23030	1	30	EPS017	30	CCF24	30	14-7	30	1.044%	30	Si
12	CC	1010245180	AGREDO VICENTES NATALIA KATHERINE								X										23030	1	30	EPS005	30	CCF24	30	14-7	30	0.522%	30	Si
13	CC	80023389	AGUIRRE HERNANDEZ LUIS ANDRES								X										25-14	30	EPS008	30	CCF24	30	14-7	30	1.044%	30	Si	
14	CC	52257971	ALBADAN LUZ AMPARO																		25-14	30	EPS008	30	CCF24	30	14-7	30	1.044%	30	Si	
15	CC	80205149	ALDANA BELTRAN EDWIN YOBANY								X										23030	1	30	EPS037	30	CCF24	30	14-7	30	2.436%	30	Si
16	CC	1015434896	ALDANA MENDEZ YEIMY ALEXANDRA																		23020	1	25	EPS005	25	CCF24	25	14-7	25	0.522%	25	Si
17	CC	1015434896	ALDANA MENDEZ YEIMY ALEXANDRA											L							23020	1	5	EPS005	5	CCF24	5	14-7	5	0.000%	5	Si
18	CC	1033747128	ALONSO FUNEME ANGIE PAOLA								X										23020	1	30	EPS037	30	CCF24	30	14-7	30	0.522%	30	Si
19	CC	1001299416	ALVAREZ TAPIERO CARLOS ANDRES																		23030	1	30	EPS002	30	CCF24	30	14-7	30	0.522%	30	Si
20	CC	1000129308	ALVAREZ BENAVIDES CRISTIAN DAVID																		23030	1	30	EPS008	30	CCF24	30	14-7	30	2.436%	30	Si
21	CC	1026254133	ANGARITA NIÑO JUAN SEBASTIAN								X										23020	1	30	EPS008	30	CCF24	30	14-7	30	0.522%	30	Si
22	CC	80871516	ANGEL RODRIGUEZ ALEJANDRO								X										23090	1	30	EPS005	30	CCF24	30	14-7	30	0.522%	30	No
23	CC	80473205	ARAUJO CEPERO CLIMACO ANDRES								X										25-14	30	EPS008	30	CCF24	30	14-7	30	2.436%	30	Si	
24	CC	1074136454	ARDILA HERRERA YADIR LINEY								X										23030	1	30	EPS017	30	CCF24	30	14-7	30	2.436%	30	Si















DATOS GENERALES DEL APORTANTE								
Identificación	dv	Razon Social	Clase Aportante	Sucursal Principal	Dirección	Ciudad-Departamento	Teléfono	Exonerado SENA e ICBF
NIT 830006901	1	AUTOMOTORES COMAGRO S.A.S	B - MENOS DE 200 COTIZANTES	FORD	calle 172 # 22a 93	BOGOTA-BOGOTA D.E.	6528900	Si

DATOS GENERALES DE LA LIQUIDACION									
Periodo		Clave		Tipo	Fecha		Pago		
Penión	Salud	Pago	Planilla	Planilla	Limite	Pago	Banco	Dias Mora	Valor
2025-09	2025-10	1821594234	9492843905	E	2025/10/02	2025/10/02	BANCOLOMBIA	0	\$310,444,200

## RESUMEN DE PAGO

RIESGO	CODIGO	NIT	DV	AFILIADOS	VALOR LIQUIDADO	INTERESES MORA	SALDOS E INCAPACIDADES	VALOR A PAGAR
AFP (ADMINISTRADORAS: 5)				208	\$170,147,500	\$0	\$0	\$170,147,500
COLFONDOS	231001	800,227,940	6	38	\$40,942,500	\$0	\$0	\$40,942,500
COLPENSIONES	25-14	900,336,004	7	37	\$42,316,900	\$0	\$0	\$42,316,900
PORVENIR	230301	800,224,808	8	78	\$38,859,500	\$0	\$0	\$38,859,500
PROTECCION	230201	800,229,739	0	51	\$37,642,200	\$0	\$0	\$37,642,200
SKANDIA	230901	800,253,055	2	4	\$10,386,400	\$0	\$0	\$10,386,400
ARL (ADMINISTRADORAS: 1)				219	\$10,085,900	\$0	\$0	\$10,085,900
SEGUROS BOLIVAR	14-7	860,002,503	2	219	\$10,085,900	\$0	\$0	\$10,085,900
CCF (ADMINISTRADORAS: 1)				211	\$43,174,000	\$0	\$0	\$43,174,000
COMPENSAR	CCF24	860,066,942	7	211	\$43,174,000	\$0	\$0	\$43,174,000
EPS (ADMINISTRADORAS: 10)				219	\$71,405,000	\$0	\$0	\$71,405,000
ALIANSA SALUD EPS (ANTES COLMEDICA)	EPS001	830,113,831	0	3	\$5,050,500	\$0	\$0	\$5,050,500
CAPITAL SALUD	EPSC34	900,298,372	9	1	\$35,200	\$0	\$0	\$35,200
COMPENSAR	EPS008	860,066,942	7	45	\$12,821,500	\$0	\$0	\$12,821,500
EPS SURA (ANTES SUSALUD)	EPS010	800,088,702	2	31	\$8,787,500	\$0	\$0	\$8,787,500
FAMISANAR	EPS017	830,003,564	7	32	\$5,644,700	\$0	\$0	\$5,644,700
FOSYGA	MIN001	901,037,916	1	1	\$66,000	\$0	\$0	\$66,000
NUEVA E.P.S.	EPS037	900,156,264	2	5	\$568,600	\$0	\$0	\$568,600
NUEVA EPS MOVILIDAD	EPS041	900,156,264	2	1	\$166,100	\$0	\$0	\$166,100
SALUD TOTAL	EPS002	800,130,907	4	28	\$6,136,000	\$0	\$0	\$6,136,000
SANITAS	EPS005	800,251,440	6	72	\$32,128,900	\$0	\$0	\$32,128,900
ICBF (ADMINISTRADORAS: 1)				15	\$9,379,000	\$0	\$0	\$9,379,000
INSTITUTO COLOMBIANO DE BIENESTAR FAMILIAR	PAICBF	899,999,239	2	15	\$9,379,000	\$0	\$0	\$9,379,000
SENA (ADMINISTRADORAS: 1)				15	\$6,252,800	\$0	\$0	\$6,252,800
SENA	PASENA	899,999,034	1	15	\$6,252,800	\$0	\$0	\$6,252,800
<b>TOTAL</b>				<b>219</b>	<b>\$310,444,200</b>	<b>\$0</b>	<b>\$0</b>	<b>\$310,444,200</b>



**El suscrito Revisor Fiscal de AUTOMOTORES COMAGRO S.A.S.  
NIT. 830.006.901-1**

**Certifico que**

Conforme a la documentación soporte en poder de la Compañía, como lo son planillas de seguridad social por los meses relacionados en el cuadro 1 y luego de examinar los estados financieros de la empresa, registros contables que se encuentran en proceso de auditoría en el año 2025, de acuerdo a las normas de auditoría N.I.A, la empresa ha realizado el pago de los aportes al sistema de seguridad social y parafiscales exigidos por la Ley y se encuentra al día y a paz y salvo por todo concepto relacionado con dichos aportes (Salud, pensión, riesgos laborales, Instituto Colombiano de bienestar familiar I.C.B.F., S.E.N.A). Por los últimos 6 meses relacionados así:

Cuadro 1 – Pago de seguridad social

No	Periodo	Planilla	Fecha de Pago
1	Pensión mayo de 2025, Salud junio de 2025	9487092265	03 de junio de 2025
2	Pensión junio de 2025, Salud julio de 2025	9488138763	02 de julio de 2025
3	Pensión julio de 2025, Salud agosto de 2025	9489986718	04 de agosto de 2025
4	Pensión agosto de 2025, Salud septiembre de 2025	9491336416	02 de septiembre de 2025
5	Pensión septiembre de 2025, Salud octubre de 2025	9492843905	02 de octubre de 2025
6	Pensión octubre de 2025, Salud noviembre de 2025	9494365138	04 de noviembre de 2025

Lo anterior en cumplimiento de lo dispuesto en el artículo 50 de la Ley 789 de 2002 y el artículo 23 de la Ley 1150 de 2007.

Esta certificación se expide en la ciudad de Bogotá D.C., a solicitud de la administración de la Compañía, con destino a quien interese.

La presente Certificación se expide a los 05 días del mes de noviembre del año 2025.

**Alexander Duarte Sánchez**

**Revisor Fiscal**

**T.P. 127579-T**

**Designado por GP Soluciones Integrales SAS**

**T.R 564 Junta Central de Contadores**

REPUBLICA DE COLOMBIA  
IDENTIFICACION PERSONAL  
CEDULA DE CIUDADANIA

NUMERO 79.692.333

DUARTE SANCHEZ

APELLIDOS

ALEXANDER

NOMBRES

*[Handwritten signature]*  
FIRMA



INDICE DERECHO

FECHA DE NACIMIENTO 12-ABR-1975

BOGOTA D.C.  
(CUNDINAMARCA)  
LUGAR DE NACIMIENTO

1.70  
ESTATURA

O+  
G.S. RH

M  
SEXO

10-MAY-1993 BOGOTA D.C.  
FECHA Y LUGAR DE EXPEDICION

*[Handwritten signature]*  
REGISTRADOR NACIONAL  
CARLOS ARIEL SANCHEZ TORRES

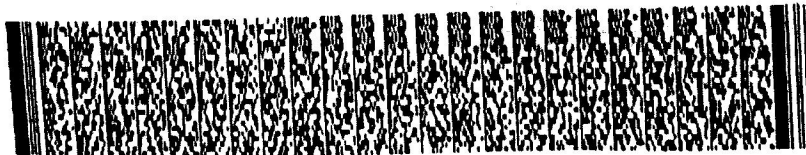

A-1500150-00147947-M-0079692333-20090126

0009691008A 1

1060021245

República de Colombia  
Ministerio de Educación Nacional

**JUNTA CENTRAL DE CONTADORES  
TARJETA PROFESIONAL  
DE CONTADOR PUBLICO**



**ALEXANDER  
DUARTE SANCHEZ**  
C.C. 79697333

**RESOLUCION INSERIPCION 211 FEB 14 2007/89719  
UNIVERSIDAD DE GRAN COLOMBIA**

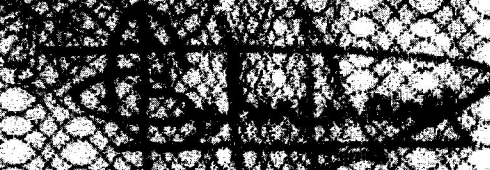

**PRESIDENTE**

**LUIS ALONSO GOMEZ RODRIGUEZ**

A handwritten signature in dark ink, appearing to read 'ALEXANDER DUARTE SANCHEZ', written over a white rectangular background.

**FIRMA DEL TITULAR**

**49897**

**Esta tarjeta es el unico documento que lo acredita como  
CONTADOR PUBLICO de acuerdo con lo establecido en  
la Ley 43 de 1990.**

**Agradecemos a quien encuentre esta tarjeta devolverla  
al Ministerio de Educación Nacional - Junta Central de  
Contadores.**



Republica de Colombia  
Ministerio de Educación Nacional

JUNTA CENTRAL DE CONTADORES  
TARJETA PROFESIONAL  
DE CONTADOR PUBLICO

**127579-T**

ALEXANDER  
DUARTE SANCHEZ  
C.C. 79692333

RESOLUCION INSCRIPCION 211  
UNIVERSIDAD LA GRAN COLOMBIA



FECHA 2007/07/19

PRESIDENTE

LUIS ALONSO COLMENARES RODRÍGUEZ

437638

FIRMA DEL TITULAR

43347

Esta tarjeta es el unico documento que lo acredita como  
CONTADOR PUBLICO de acuerdo con lo establecido en  
la Ley 43 de 1990.

Agradecemos a quien encuentre esta tarjeta devolverla  
al Ministerio de Educación Nacional - Junta Central de  
Contadores.



UNIDAD  
ADMINISTRATIVA  
ESPECIAL

**JUNTA CENTRAL  
DE CONTADORES**



Certificado No:

90508AAE1BE3F51F

**LA REPUBLICA DE COLOMBIA  
MINISTERIO DE COMERCIO, INDUSTRIA Y TURISMO  
UNIDAD ADMINISTRATIVA ESPECIAL  
JUNTA CENTRAL DE CONTADORES**

**CERTIFICA A:  
QUIEN INTERESE**

Que el contador público **ALEXANDER DUARTE SANCHEZ** identificado con CÉDULA DE CIUDADANÍA No 79692333 de BOGOTA, D.C. (BOGOTA D.C) Y Tarjeta Profesional No 127579-T SI tiene vigente su inscripción en la Junta Central de Contadores y desde los últimos 5 años.

**NO REGISTRA ANTECEDENTES DISCIPLINARIOS** \*\*\*\*\*  
\*\*\*\*\*  
\*\*\*\*\*

EL CONTADOR PUBLICO NO HA CUMPLIDO CON LA OBLIGACION DE ACTUALIZAR EL REGISTRO

Dado en BOGOTA a los 22 días del mes de Agosto de 2025 con vigencia de (3) Meses, contados a partir de la fecha de su expedición.

  
SANDRA MILENA BARRIOS PULIDO  
**DIRECTOR GENERAL**

ESTE CERTIFICADO DIGITAL TIENE PLENA VALIDEZ DE CONFORMIDAD CON LO ESTABLECIDO EN EL ARTICULO 2 DE LA LEY 527 DE 1999, DECRETO UNICO REGLAMENTARIO 1074 DE 2015 Y ARTICULO 6 PARAGRAFO 3 DE LA LEY 962 DEL 2005

Para confirmar los datos y veracidad de este certificado, lo puede consultar en la página web [www.jcc.gov.co](http://www.jcc.gov.co) digitando el número del certificado

# Certificado Bancario

Miércoles, 5 de noviembre de 2025

A quien pueda interesar

BANCOLOMBIA S.A. se permite informar que AUTOMOTORES COMAGRO SAS identificado(a) con NIT 830006901, a la fecha de expedición de esta certificación, tiene con el banco los siguientes productos:

Producto	No. Producto	Fecha Apertura	Estado
CUENTA CORRIENTE	12606072056	2001/01/29	ACTIVA

**\*Importante:** Esta constancia solo hace referencia a los productos mencionados anteriormente.

\*Si desea verificar la veracidad de esta información, puede comunicarse con la Sucursal Telefónica Bancolombia los siguientes números: Medellín - Local: (60-4) 510 90 00 - Bogotá - Local: (60-1) 343 00 00 - Barranquilla - Local: (60-5) 361 88 88 - Cali - Local: (60-2) 554 05 05 - Resto del país: 01800 09 12345. Sucursales Telefónicas en el exterior: España (34) 900 995 717 - Estados Unidos (1) 1 866 379 97 14.



Catalina Cortés Uribe.  
Gerente Servicios Contact Center & BPO.





Versión: 02

Código: GCCON-F-072

**PROCESO GESTION CONTRACTUAL  
FORMATO ACTA APROBACIÓN DE GARANTÍAS****NOTA:** Este formato solo debe ser diligenciado si la aprobación es realizada a Ordenes de Compra o contratos publicados a través de SECOP I.En cumplimiento de lo establecido en el Artículo **2.2.1.2.3.1.1** del Decreto 1082 de 2015 "**POR MEDIO DEL CUAL SE EXPIDE EL DECRETO ÚNICO REGLAMENTARIO DEL SECTOR ADMINISTRATIVO DE PLANEACIÓN NACIONAL**", se procede a aprobar la garantía única de cumplimiento, según la siguiente información así:

<b>NUMERO DEL CONTRATO Y FECHA:</b>	orden de compra No. 151900-2025		
<b>OBJETO DEL CONTRATO:</b>	41_9526_260 Adquirir a título de compra vehículo con las especificaciones técnicas apropiadas para atender las necesidades operativas y de movilidad del Centro de Desarrollo Agroempresarial y Turístico del Huila, SENA Regional Huila.		
<b>CONTRATISTA:</b>	<b>Automotores Comagro S.A.S</b>	<b>NIT / CC:</b>	<b>830006901</b>
<b>VALOR INICIAL DEL CONTRATO :</b>	178.291.669,00 COP	<b>VALOR TOTAL:</b>	178.291.669,00 COP
<b>PLAZO INICIAL DEL CONTRATO:</b>	65 días calendario contados a partir del cumplimiento de los requisitos de perfeccionamiento, legalización y ejecución de la orden de compra. (Entiéndase registro presupuestal y aprobación de las garantías y acta de inicio), sin superar la		
<b>MODIFICACIONES:</b> <b>NOTA:</b> Señale cada modificación realizada al contrato, en caso que sea prórroga, indique el plazo final de ejecución y en caso que sea Adición, indique el valor y sumelo la casilla	No aplica		
<b>GARANTÍA ÚNICA NUMERO :</b>	21-44-101480062		
<b>TIPO DE GARANTÍA:</b>	Garantía de cumplimiento		
<b>COMPAÑÍA ASEGURADORA:</b>	Seguros del Estado S.A		
<b>FECHA DE EXPEDICIÓN:</b>	17 de septiembre de 2025		

**VERIFICACIÓN DE LOS AMPAROS**

<b>AMPARO</b>	<b>PORCENTAJE</b>	<b>VIGENCIA DEL AMPARO</b>	<b>FECHA DE INICIO (D/M/AA)</b>	<b>FECHA TERMINACIÓN (D/M/AA)</b>	<b>VALOR A ASEGURAR</b>	<b>VALOR ASEGURADO EN LA PÓLIZA</b>
<b>Calidad y correcto funcionamiento de los bienes</b>	10%	Acta de Entrega de los Vehículos y dos (2) años más.	26/11/2025	25/11/2027	\$ 17.829.166,90	\$ 17.829.166,90
<b>Cumplimiento del contrato</b>	10%	Duración de la Orden de Compra y seis (6) meses más.	15/09/2025	25/05/2026	\$ 17.829.166,90	\$ 17.829.166,90
<b>Calidad del Servicio</b>	5%	Acta de Entrega de los Vehículos y fecha de terminación del	26/11/2025	25/11/2027	\$ 8.914.583,45	\$ 8.914.583,45

Verificados los amparos, valores y vigencias contenidas en la póliza de cumplimiento, esta se ajusta plenamente a lo requerido en el contrato y en consecuencia se imparte su aprobación en Bogotá, D.C., a los

Firmado digitalmente  
por VILLALBA  
ARTUNDUAGA DIEGO  
FERNANDO  
Fecha: 2025.09.22  
10:21:45 -05'00'

**Diego Fernando Villalba Artunduaga**

Subdirector (E) Centro de Desarrollo Agroempresarial y Turístico del Huila

Proyectó: Yamilet Martínez Jaramillo- Apoyo contratación



NIT. 860.009.578-6

**POLIZA DE SEGURO DE CUMPLIMIENTO ENTIDAD ESTATAL**

**DECRETO 1082 DE 2015**

CIUDAD DE EXPEDICIÓN <b>BOGOTA, D.C.</b>			SUCURSAL <b>ANTIGUO COUNTRY</b>			COD.SUC <b>21</b>		NO.PÓLIZA <b>21-44-101480062</b>		ANEXO <b>0</b>		
FECHA EXPEDICIÓN DÍA MES AÑO		VIGENCIA DESDE DÍA MES AÑO			A LAS HORAS		VIGENCIA HASTA DÍA MES AÑO		A LAS HORAS		TIPO MOVIMIENTO	
17 09 2025		16 09 2025			00:00		26 11 2027		23:59		EMISION ORIGINAL	

**DATOS DEL TOMADOR / GARANTIZADO**

NOMBRE O RAZON SOCIAL <b>AUTOMOTORES COMAGRO S.A.S</b>								IDENTIFICACIÓN NIT: <b>830.006.901-1</b>			
DIRECCIÓN: <b>AC 100 NRO. 60 - 57</b>						CIUDAD: <b>BOGOTA, D.C., DISTRITO CAPITAL</b>			TELÉFONO: <b>6528900</b>		

**DATOS DEL ASEGURADO / BENEFICIARIO**

ASEGURADO / BENEFICIARIO: <b>SERVICIO NACIONAL DE APRENDIZAJE SENA - CENTRO DE DESARROLLO AGROEMPRESARIAL Y TURISTICO DE HUILA</b>								IDENTIFICACIÓN NIT: <b>899.999.034-1</b>			
DIRECCIÓN: <b>KRA 8 NO 7-53</b>						CIUDAD: <b>PITALITO, HUILA</b>			TELÉFONO <b>0988365636</b>		
ADICIONAL:											

**OBJETO DEL SEGURO**

CON SUJECCIÓN A LAS CONDICIONES GENERALES DE LA PÓLIZA QUE SE ANEXAN ECU0108, QUE FORMAN PARTE INTEGRANTE DE LA MISMA Y QUE EL ASEGURADO Y EL TOMADOR DECLARAN HABER RECIBIDO Y HASTA EL LÍMITE DE VALOR ASEGURADO SEÑALADO EN CADA AMPARO. SEGUROS DEL ESTADO S.A., GARANTIZA:

ORDEN DE COMPRA NO 151900 CUYO OBJETO ORDEN DE COMPRA: 41 9526 260 ADQUIRIR A TITULO DE COMPRA VEHICULO CON LAS ESPECIFICACIONES TECNICAS APROPIADAS PARA ATENDER LAS NECESIDADES OPERATIVAS Y DE MOVILIDAD DEL CENTRO DE DESARROLLO AGROEMPRESARIAL Y TURISTICO DEL HUILA, SENA REGIONAL HUILA

NOTA: LOS AMPAROS DE CALIDAD Y CORRECTO FUNCIONAMIENTO DE LOS BIENES Y DE CALIDAD DEL SERVICIO TIENEN VIGENCIA A PARTIR DEL ACTA DE ENTREGA DE LOS BIENES Y FECHA DE TERMINACIÓN DEL MANTENIMIENTO, ESTABLECIDO EN MAXIMO DOS (2) AÑOS

**AMPAROS**

RIESGO: <b>ADMINISTRACIÓN DE BIENES</b>											
AMPAROS				VIGENCIA DESDE		VIGENCIA HASTA		SUMA ASEG/ACTUAL			
CALIDAD Y CORRECTO FUNCIONAMIENTO DE LOS BIENES				26/11/2025		26/11/2027		\$17,829,166.90			
CALIDAD DEL SERVICIO				26/11/2025		26/11/2027		\$8,914,583.45			
CUMPLIMIENTO DEL CONTRATO				16/09/2025		26/05/2026		\$17,829,166.90			

**ACLARACIONES**

VALOR PRIMA NETA		GASTOS EXPEDICION		IVA		TOTAL A PAGAR		VALOR ASEGURADO TOTAL		PLAN DE PAGO	
\$ *****197,390.00		\$ *****8,000.00		\$ *****39,024.00		\$ *****244,415.00		\$ *****44,572,917.25		CONTADO	
INTERMEDIARIO						DISTRIBUCION COASEGURO					
NOMBRE		CLAVE		% DE PART.		NOMBRE COMPAÑIA		% PART.		VALOR ASEGURADO	
ANA MARGARITA NOVA VARGAS		230612		100.00							

QUEDA EXPRESAMENTE CONVENIDO QUE LAS OBLIGACIONES DE SEGUROS DEL ESTADO S.A. SE REFIERE UNICAMENTE AL OBJETO Y OBSERVACIONES DE LA(S) GARANTIA(S) QUE SE ESPECIFICAN EN ESTE CUADRO.

NOTA: SEGUROS DE ESTADO S.A SE RESERVA EL DERECHO DE REVISAR Y HACER ACOMPAÑAMIENTO AL RIESGO ASUMIDO DURANTE LA VIGENCIA DE LA PRESENTE PÓLIZA, POR LO TANTO EL ASEGURADOR COMO EL TOMADOR, PRESTARAN SU COLABORACIÓN PARA EFECTOS DE NOTIFICACIONES LA DIRECCIÓN DE SEGUROS DEL ESTADO S.A. ES CALLE 83 NO 19-10 - TELEFONO: 6-917963 - BOGOTA, D.C.

*[Firma Autorizada]*



*[Firma Tomador]*

21-44-101480062

FIRMA AUTORIZADA: Jose Luis Ojeda - Vicepresidente de Fianzas

FIRMA TOMADOR

VIGILADO SUPERINTENDENCIA FINANCIERA DE COLOMBIA



NIT. 860.009.578-6

**POLIZA DE SEGURO DE CUMPLIMIENTO ENTIDAD ESTATAL**

**DECRETO 1082 DE 2015**

CIUDAD DE EXPEDICIÓN <b>BOGOTA, D.C.</b>			SUCURSAL <b>ANTIGUO COUNTRY</b>			COD.SUC <b>21</b>		NO.PÓLIZA <b>21-44-101480062</b>		ANEXO <b>0</b>	
FECHA EXPEDICIÓN DÍA MES AÑO		VIGENCIA DESDE DÍA MES AÑO		A LAS HORAS		VIGENCIA HASTA DÍA MES AÑO		A LAS HORAS		TIPO MOVIMIENTO	
17 09 2025		16 09 2025		00:00		26 11 2027		23:59		EMISION ORIGINAL	

**DATOS DEL TOMADOR / GARANTIZADO**

NOMBRE O RAZON SOCIAL <b>AUTOMOTORES COMAGRO S.A.S</b>								IDENTIFICACIÓN NIT: <b>830.006.901-1</b>			
DIRECCIÓN: <b>AC 100 NRO. 60 - 57</b>						CIUDAD: <b>BOGOTA, D.C., DISTRITO CAPITAL</b>				TELÉFONO: <b>6528900</b>	

**DATOS DEL ASEGURADO / BENEFICIARIO**

ASEGURADO / BENEFICIARIO: <b>SERVICIO NACIONAL DE APRENDIZAJE SENA - CENTRO DE DESARROLLO AGROEMPRESARIAL Y TURISTICO DE HUILA</b>								IDENTIFICACIÓN NIT: <b>899.999.034-1</b>			
DIRECCIÓN: <b>KRA 8 NO 7-53</b>						CIUDAD: <b>PITALITO, HUILA</b>				TELÉFONO <b>0988365636</b>	

ADICIONAL:

Recuerda que puedes actualizar tus datos de contacto conforme a la Ley 2300, a través de nuestras páginas:

[www.segurosdelestado.com](http://www.segurosdelestado.com)  
[o www.segurosdevidadelestado.com](http://www.segurosdevidadelestado.com)

Ve a la opción PQR y selecciona el tipo de solicitud:  
**Acceso a la información**

**CONOCE LOS MEDIOS DE PAGO**

PÁGINA WEB

**CORRESPONSALES BANCARIOS**

**PAGOS CON CONVENIO \*No aplica para transferencias**

**Bancolombia**  
 Seguros del Estado  
 Cuenta Convenio 47189

**Banco de Bogotá**  
 Cuenta Convenio 00B465445

VALOR PRIMA NETA \$ *****197,390.00		GASTOS EXPEDICIÓN \$ *****8,000.00		IVA \$ *****39,024.00		TOTAL A PAGAR \$ *****244,415.00		VALOR ASEGURADO TOTAL \$ *****44,572,917.25		PLAN DE PAGO CONTADO	
INTERMEDIARIO						DISTRIBUCION COASEGURO					
NOMBRE		CLAVE		% DE PART.		NOMBRE COMPAÑIA		% PART.		VALOR ASEGURADO	
ANA MARGARITA NOVA VRECELA		230612		100.00							

QUEDA EXPRESAMENTE CONVENIDO QUE LAS OBLIGACIONES DE SEGUROS DEL ESTADO S.A. SE REFIERE UNICAMENTE AL OBJETO Y OBSERVACIONES DE LA(S) GARANTIA(S) QUE SE ESPECIFICAN EN ESTE CUADRO.

NOTA: SEGUROS DE ESTADO S.A SE RESERVA EL DERECHO DE REVISAR Y HACER ACOMPAÑAMIENTO AL RIESGO ASUMIDO DURANTE LA VIGENCIA DE LA PRESENTE PÓLIZA, POR LO TANTO EL ASEGURADOR COMO EL TOMADOR, PRESTARAN SU COLABORACIÓN PARA EFECTOS DE NOTIFICACIONES LA DIRECCIÓN DE SEGUROS DEL ESTADO S.A. ES CALLE 83 NO 19-10 - TELEFONO: 6-917963 - BOGOTA, D.C.

FORMA DE PAGO		
BANCO	CHEQUE No.	VALOR
<b>EFFECTIVO</b>		
<b>CHEQUE</b>		
<b>TOTAL \$</b>		



REFERENCIA PAGO:  
**1100513997928-7**

(415) 7709998021167 (8020) 11005139979287 (3900) 000000244415 (96) 20260916

**COPIA PARA PAGO EN BANCOS NO NEGOCIABLE**

VIGILADO SUPERINTENDENCIA FINANCIERA DE COLOMBIA



**SEGUROS  
DEL  
ESTADO S.A.**

NIT. 860.009.578-6

## **CONSTANCIA DE NO REVOCATORIA NI CANCELACION POR FALTA DE PAGO DE LA PRIMA**

Hacemos constar, que la póliza N° 101480062, anexo 0, no expirara por falta de pago de la prima, ni por revocatoria unilateral del tomador de la póliza o de la aseguradora.

Lo anterior de conformidad con lo establecido en el decreto 1082 de 2015 el cual regula las garantías ante entidades estatales

Dado en BOGOTA, D.C. a los 17 días del mes de SEPTIEMBRE de 2025

21-44-101480062

FIRMA AUTORIZADA: Jose Luis Ojeda - Vicepresidente de Fianzas

	SISTEMA GESTIÓN HSEQ	FECHA 07/01/2025
	ACTA DE ASIGNACIÓN DEL RESPONSABLE DEL SISTEMA DE GESTIÓN DE LA SEGURIDAD Y SALUD EN EL TRABAJO SG-SST Y PLAN ESTRATEGICO DE SEGURIDAD VIAL	REVISÓ Líder HSEQ

## ASIGNACIÓN DEL RESPONSABLE DEL SISTEMA DE GESTIÓN DE LA SEGURIDAD Y SALUD EN EL TRABAJO SG-SST Y PLAN ESTRATEGICO DE SEGURIDAD VIAL

El día 01 de Enero de 2025 la gerencia de la AUTOMORES COMAGRO como cabeza y líder de la organización delega para el desarrollo del Sistema de Gestión de la Seguridad y Salud en el Trabajo SG-SST a **Maria Hersy Buitrago Ibague** identificada con Cedula de Ciudadanía N° **20923899**, como responsable del Sistema de Gestión de la Seguridad y Salud en el Trabajo SG-SST, quien será la encargada de implementar, administrar, coordinar y ejecutar las actividades del Sistema de Gestión de la Seguridad y la Salud en el Trabajo de la empresa.

De igual manera será líder del Plan Estratégico de Seguridad vial de acuerdo a lo consignado en la resolución 40595 de 2022 con lo establecido en el Capítulo I de la metodología del diseño, implementación y verificación de la seguridad vial, los requisitos legales aplicables en materia de seguridad vial de demás requisitos que establezca la organización.

La presente tiene vigencia hasta el 01 de enero de 2025 de no presentarse novedades y cambios en la organización.

Para constancia de lo anterior se firma a los 01 días del mes de enero de 2025

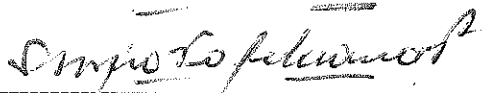

Sergio Ignacio Valderrama Vergara  
Gerente General



Maria Hersy Buitrago Ibague  
Responsable SG-SST

**AUTOMOTORES COMAGRO SAS**  
**Nit N° 830.006.901-1**  
**INFORME DE EJECUCIÓN DE ACTIVIDADES**  
**ORDEN DE COMPRA 151900**

Relaciono el resumen de actividades generadas desde inicio de la orden de compra:

**CONTRATANTE:** CENTRO DE DESARROLLO AGROEMPRESARIAL Y TURISTICO DEL HUILA

**N.I.T:** 899999034

**CONTRATISTA:** AUTOMOTORES COMAGRO SAS

**NIT:** 830.006.901-1

En el marco de la orden de compra 151900 celebrada entre AUTOMOTORES COMAGRO SAS cuyo objeto " Se requieren vehículos de acuerdo a la necesidad descrita en los Estudios Previos CONTRATAR LA ADQUISICION DE VEHICULOS PARA EL FORTALECIMIENTO DE LA SEGURIDAD EN SERVICIO NACIONAL DE APRENDIZAJE SENA REGIONAL CASANARE, EN EL MARCO DEL PROYECTO FORTALECIMIENTO DEL BUEN GOBIERNO Y MEJORAMIENTO DE LA PERCEPCION DE LA SEGURIDAD COLECTIVA Y CONVIVENCIA CIUDADANA ARMONIOSA EN SERVICIO NACIONAL DE APRENDIZAJE SENA REGIONAL CASANARE" por un valor de CIENTO SETENTA Y OCHO MILLONES DOSCIENTOS NOVENTA Y UN MIL SEISCIENTOS SESENTA Y NUEVE PESOS (\$178.291.669,00), Relaciono el resumen de actividades generadas desde el inicio del contrato:

<b>ORDEN DE COMPRA No.</b>	ORDEN DE COMPRA 151900
<b>OBJETO</b>	CONTRATAR LA ADQUISICIÓN DE UN VEHÍCULO PARA LA REPOSICIÓN DEL PARQUE AUTOMOTOR DEL SENA REGIONAL CASANARE, POR MEDIO DEL AMP NÚMERO CCE-163-III-AMP-2020.
<b>CONTRATANTE</b>	CENTRO DE DESARROLLO AGROEMPRESARIAL Y TURISTICO DEL HUILA
<b>INICIO CONTRATO</b>	16/09/25
<b>PLAZO DE EJECUCIÓN</b>	26/11/25
<b>VALOR</b>	CIENTO SETENTA Y OCHO MILLONES DOSCIENTOS NOVENTA Y UN MIL SEISCIENTOS SESENTA Y NUEVE PESOS (\$178.291.669,00), INCLUIDO IVA

**POLIZAS DE CUMPLIMIENTO:**

El 17 de septiembre del 2025 se emite la póliza 21-44-101480062 con la firma Seguros de Estado.

Amparos	Fecha expedición	Vigencia inicial	Vigencia final	Valor
Calidad y correcto funcionamiento de los bienes.	17/09/2025	26/11/2025	26/11/2027	\$ 17,829,166.90
Calidad de Servicio.	17/09/2025	26/11/2025	26/11/2027	\$ 8,914,583,45
Cumplimiento del contrato.	17/09/2025	16/09/2025	26/05/2026	\$ 17,829,166.90

**EMISION DE SEGUROS OBLIGATORIOS SOAT:**

El 30 de octubre se emitió el seguro obligatorio SOAT, relacionado a continuación:

ITEM	Descripción	PLACA	Seguro Obligatorio SOAT
1	FORD RANGER	OPP074	15651503057550

**ENTREGA FINAL:**

Se procede a llevar a cabo la entrega de la unidad en las instalaciones indicadas por el CENTRO DE DESARROLLO AGROEMPRESARIAL Y TURISTICO DEL HUILA, se relacionan los datos de las unidades.

ITEM	Descripción	MODELO	SERIE	MOTOR	COLOR	PLACA
1	CENTRO DE DESARROLLO AGROEMPRESARIAL Y TURISTICO DEL HUILA	2026	8AFBR01E6TJ005655	P02XTJ005655	BLANCO ARTICO	OPP074

## EMISION FACTURAS

Se emiten las siguientes facturas:

ENTIDAD	NIT	FACTURA	VALOR
CENTRO DE DESARROLLO AGROEMPRESARIAL Y TURISTICO DEL HUILA	899999034	FVNF/172/2025	\$ 169.620.360
CENTRO DE DESARROLLO AGROEMPRESARIAL Y TURISTICO DEL HUILA	899999034	FAN/39650/2025	\$ 6.247.072
CENTRO DE DESARROLLO AGROEMPRESARIAL Y TURISTICO DEL HUILA	899999034	FAN/39651/2025	\$ 2.424.237

## ENTREGA DE DOCUMENTOS:

Se entregan los siguientes documentos:

1. Tarjeta de Propiedad
2. Soat
3. Improntas
4. Certificado de gases
5. Manifiesto de importación
6. Declaración de importación
7. Factura vehículo
8. Plan de mantenimiento
9. Red de Concesionarios
10. Planilla pago de seguridad social
11. Certificación de parafiscales
12. Cédula Revisor Fiscal
13. Tarjeta profesional Revisor Fiscal
14. RUT
15. Certificado de existencia y representación legal
16. Certificación bancaria
17. Pólizas de cumplimiento Seguros del Estado

**REGISTRO FOTOGRAFICO**

**MANTENIMIENTO PREVENTIVO:**

2 AÑOS O 50.000 KILOMETROS LO PRIMERO QUE SUCEDA  
TALLER AUTORIZADO FORD

Teléfonos:3153439977- Solicitar cita directamente en Automotores Comagro.

Constancia de lo anterior y teniendo en cuenta que nuestra firma cumplió con el cien por ciento (100%) de las actividades pactadas y los bienes contratados, bajo las facturas previamente descritas por valor de \$ 178.464.476,00

Atentamente,

*Diana  
Villarraga*

**AUTOMOTORES COMAGRO SAS**

**Nit N° 830.006.901-1**

# SOAT

PÓLIZA DE SEGURO DE DAÑOS CORPORALES CAUSADOS A LAS PERSONAS EN ACCIDENTES DE TRÁNSITO

FECHA DE EXPEDICIÓN  
AÑO | MES | DÍA  
2025-10-30

VIGENCIA  
DESDE LAS 00 HORAS DEL  
AÑO | MES | DÍA  
2025-10-31

HASTA LAS 23:59 HORAS DEL  
AÑO | MES | DÍA  
2026-10-30



NIT. 860.009.578-6

No. DE PÓLIZA.	PLACA No.	CLASE VEHÍCULO	SERVICIO	CILINDRAJE/VATIOS	MODELO
15651503057550	OPP074	CAMPEROS O CAMIONE*	OFICIAL	1996	2026

PASAJEROS	MARCA	FORD	CARROCERÍA
5	LÍNEA VEHICUL	RANGER	DOBLE CABINA CON PLATON

No. MOTOR	No. CHASIS ó No. SERIE	No. VIN	CAPACIDAD TON.
P02XTJ005655	8AFBR01E6TJ005655	8AFBR01E6TJ005655	0.73

APELLIDOS Y NOMBRES DEL TOMADOR	TÉLEFONO DEL TOMADOR	TIPO DE DOCUMENTO DEL TOMADOR	No. DE DOCUMENTO DEL TOMADOR	CIUDAD RESIDENCIA TOMADOR
AUTOMOTORES COMAGRO SAS	3153439977	NIT	8300069011	BOGOTA D.C

CÓDIGO DE ASEGURADORA	CÓD. SUCURSAL EXPEDIDORA	CLAVE PRODUCTOR	No. FORMULARIO	CIUDAD EXPEDICIÓN
AT1329	10	4013	0	BOGOTA D.C

TARIFA	PRIMA SOAT	CONTRIBUCIÓN FOSYGA	TASA RUNT	AMPAROS POR VICTIMA	HASTA	UNIDAD VALOR
221	\$ 618900	\$ 321800	\$ 2400	A. GASTOS MÉDICOS QUIRÚRGICOS, FARMACÉUTICOS Y HOSPITALARIOS	263,13 <sup>1</sup>	TRIBUTARIO

TOTAL A PAGAR	B. GASTOS DE TRANSPORTE Y MOVILIZACIÓN DE VICTIMAS	8,77	TRIBUTARIO (UVT)
---------------	--	------	------------------

\$ 943100	C. INCAPACIDAD PERMANENTE	HASTA	SALARIOS MÍNIMOS LEGALES DIARIOS VIGENTES
	D. MUERTE Y GASTOS FUNERARIOS	180	
		750	

FIRMA AUTORIZADA

**iProtección que se adapta a cada uno!**



**Le invitamos a conocer nuestras pólizas de automóviles, vida y hogar**

Contáctenos al correo

solicitudpólizas-negocios especiales@segurosdelestado.com

Línea de atención:

601 - 742 5662 opciones 1 - 5 - 1

o consulte con su Intermediario de confianza

Señor usuario tenga en cuenta las siguientes recomendaciones:

- \*Recuerde portar siempre su SOAT, las autoridades de tránsito se lo pueden solicitar en cualquier momento.
- \*Recuerde validar que su póliza está registrada en el RUNT.
- \*Esté atento al momento en que deba renovar su póliza. No tener SOAT vigente acarrea multas económicas, la detención del vehículo y en caso de accidente de tránsito el cobro por todos los costos de la atención de las víctimas del accidente.

En caso de accidente de tránsito:

- \*Si alguien resulta herido, debe ser atendido por el prestador de servicios de salud más cercano al lugar del accidente siempre que tenga la capacidad para brindar la atención requerida por las víctimas.
- \*Ningún prestador de servicios de salud del país puede negarse a atender víctimas de accidentes de tránsito (artículo 195 Decreto Ley 663 de 1993). En caso contrario, denuncie ante la Superintendencia Nacional de Salud.
- \*Para los gastos médicos, el cobro ante la aseguradora o el Fosyga lo debe realizar la institución prestadora de servicios de salud.

Protección de datos personales:

SEGUROS DEL ESTADO S.A y SEGUROS DE VIDA DEL ESTADO S.A. informa que sus datos personales serán tratados conforme a la Política de Tratamiento de Datos Personales, que se encuentra disponible a través de las páginas [www.segurosdelestado.com/pages/ProteccionDatos](http://www.segurosdelestado.com/pages/ProteccionDatos) y [www.segurosdevidadelestado.com/pages/ProteccionDatos](http://www.segurosdevidadelestado.com/pages/ProteccionDatos) para su consulta.

Recuerde que, en calidad de titular de sus datos personales, podrá ejercer sus derechos a conocer, actualizar, rectificar y suprimir su información personal, así como, el derecho a revocar el consentimiento otorgado para el tratamiento de sus datos personales para algunas de las finalidades dadas, a través de la dirección de correo electrónico [protecciondatospersonales@segurosdelestado.com](mailto:protecciondatospersonales@segurosdelestado.com)

Tenga presente las principales finalidades para las que serán tratados sus datos personales por cuenta de SEGUROS DEL ESTADO S.A y SEGUROS DE VIDA DEL ESTADO S.A. como es para la emisión de la póliza y vinculación como cliente; ejecutar los contratos que celebre SEGUROS DEL ESTADO con sus terceros encargados; controlar y prevenir fraudes, lavado de activos, la financiación del terrorismo o la financiación de la proliferación de armas de destrucción masiva; determinar y liquidar pagos de siniestros así como mantener el contacto para dar seguimiento a peticiones, quejas y reclamos; enviar información relativa a educación financiera, encuestas de satisfacción, ofertas de productos o servicios y comunicaciones comerciales de cualquier clase, relacionadas con servicios inherentes a la actividad aseguradora, a través de cualquier medio de comunicación, incluyendo ofertas de productos y servicios de Compañías con las que SEGUROS DEL ESTADO tenga convenio o alianzas comerciales; en los casos que corresponda, ser usados en aplicativos móviles o plataformas tecnológicas propias de SEGUROS DEL ESTADO como aquellas administradas a través de Encargados y/o Compañías Tratantes y todas las demás finalidades que se definen en la política de protección de datos personales de SEGUROS DEL ESTADO y sus actualizaciones.

Topes de cobertura gastos médicos

\* Para las siguientes tarifas: 100, 110, 120, 140, 150, 711, 712, 721, 722, 731, 732, 810, 910, 920. Decreto 2544 de 2022.

2 Para las demás tarifas no citadas en (1).



Libertad y Orden

# REPÚBLICA DE COLOMBIA

MINISTERIO DE TRANSPORTE



LICENCIA DE TRÁNSITO No.

10036844911

PLACA

OPP074

MARCA

FORD

LÍNEA

RANGER

MODELO

2026

CILINDRADA CC

1.996

COLOR

BLANCO ARTICO

SERVICIO

OFICIAL

CLASE DE VEHÍCULO

CAMIONETA

TIPO CARROCERÍA

DOBLE CABINA CON DIESEL

COMBUSTIBLE

CAPACIDAD Kg/PSJ

5

NÚMERO DE MOTOR

P02X TJ005655

REG

N

VIN

8AFBR01E6TJ005655

NÚMERO DE SERIE

\*\*\*\*\*

REG

N

NÚMERO DE CHASIS

8AFBR01E6TJ005655

REG

N

PROPIETARIO: APELLIDO(S) Y NOMBRE(S)

SERVICIO NACIONAL DE APRENDIZAJE

IDENTIFICACIÓN

NIT 8999990341

RESTRICCIÓN MOVILIDAD

\*\*\*\*\*

BLINDAJE

\*\*\*\*\*

POTENCIA HP

168

DECLARACIÓN DE IMPORTACIÓN IVE

482025000890433

I

FECHA IMPORT.

16/09/2025

PUERTAS

4

LIMITACIÓN A LA PROPIEDAD

\*\*\*\*\*

FECHA MATRÍCULA

05/11/2025

FECHA EXP. LIC TTO.

05/11/2025

FECHA VENCIMIENTO

\*\*\*\*\*

ORGANISMO DE TRÁNSITO

STRIA MCPAL TTOYTTE LA PLATA



MOVILIDAD 10/01/2025

LT12000381535

## Consulta Automotores

Señor usuario si la información suministrada no corresponde con sus datos reales por favor comuníquese con la autoridad de tránsito en la cual solicitó su trámite.

[Realizar otra consulta](#)

PLACA DEL VEHÍCULO:	OPP074	ESTADO DEL VEHÍCULO:	ACTIVO
NRO. DE LICENCIA DE TRÁNSITO:	10036844911	CLASE DE VEHÍCULO:	CAMIONETA
TIPO DE SERVICIO:	Oficial		

 Información general del vehículo

MARCA:	FORD	LÍNEA:	RANGER
MODELO:	2026	COLOR:	BLANCO ARTICO
NÚMERO DE SERIE:		NÚMERO DE MOTOR:	P02X TJ005655
NÚMERO DE CHASIS:	8AFBR01E6TJ005655	NÚMERO DE VIN:	8AFBR01E6TJ005655
CILINDRAJE:	1996	TIPO DE CARROCERÍA:	DOBLE CABINA CON PLATON
TIPO COMBUSTIBLE:	DIESEL	FECHA DE MATRICULA INICIAL(DD/MM/AAAA):	05/11/2025
AUTORIDAD DE TRÁNSITO:	STRIA MCPAL TTOyTTE LA PLATA	GRAVÁMENES A LA PROPIEDAD:	NO
CLÁSICO O ANTIGUO:	NO	REPOTENCIADO:	NO
REGRABACIÓN MOTOR (SI/NO):	NO	NRO. REGRABACIÓN MOTOR	
REGRABACIÓN CHASIS (SI/NO):	NO	NRO. REGRABACIÓN CHASIS	
REGRABACIÓN SERIE (SI/NO):	NO	NRO. REGRABACIÓN SERIE	
REGRABACIÓN VIN (SI/NO):	NO	NRO. REGRABACIÓN VIN	
VEHÍCULO ENSEÑANZA (SI/NO):	NO	PUERTAS:	4

Para conocer el historial de propietarios

**Consulte el Histórico Vehicular Aquí**

 Datos Técnicos del Vehículo

 Póliza SOAT

Número de póliza	Fecha expedición	Fecha inicio de vigencia	Fecha fin de vigencia	Entidad expide SOAT	Código tarifa	Estado
15651503057550	30/10/2025	31/10/2025	30/10/2026	SEGUROS DEL ESTADO S.A.	221	<span style="color: green;">✔</span> VIGENTE

Registros por página 10 1 - 1 de 1 |< < > >|

 Pólizas de Responsabilidad Civil

 Certificado de revisión técnico mecánica y de emisiones contaminantes (RTM)

 Certificados de revisión técnico Ambiental o de Enseñanza

 Solicitudes

 Información Blindaje

 Compromiso de desintegración física total y Pólizas de Caución

 Autorización de registro inicial vehículo nuevo de carga

 Autorización de registro inicial vehículo nuevo de carga INVC (15%)

 Certificado de revisión de la DIJIN

 Certificado de desintegración física



41. SENA - REGIONAL HUILA C. de Costo: 952610 CTR DE DESARROLLO AGROEMPRESARIAL Y TURISTICO DEL

Movimiento 202 DEVOLUTIVOS - NOTA DE ENTRADA  
Transacción No. 50512 Fecha Movimiento 02/12/2025 09:14  
Fecha Ratificación 02/12/2025 09:14  
Estado. RATIFICADA

ORIGEN	
99	ALMACEN AREAS EXTERNAS
001 4041	VARIOS PROVEEDORES
830006901	AUTOMOTORES COMAGRO SAS

DESTINO	
03	ALMACEN DEVOLUTIVOS
002 1010	BODEGA DEVOLUTIVOS NUEVOS
1081409153	LEIDY JOHANA CANDELA GALEANO
	/ /

INFORMACIÓN ADICIONAL:

RUBRO PRESUPUESTAL: 952627-C-3603-1300-20-20305C-3603024-02;ORÍGEN DE LOS BIENES: ORDEN DE COMPRA; FECHA INGRESO: 16/09/25; NUMERO INGRESO: 151900;

OBSERVACIÓN:

41\_9526\_260 Adquirir a título de compra vehículo con las especificaciones técnicas apropiadas para atender las necesidades operativas y de movilidad del Centro de Desarrollo Agroempresarial y Turístico del Huila, SENA Regional Huila.

Item	Tipo	Grupo	Codigo	Descripción	Placa	Placa Padre	Atributos	Unid.	Cant.	Vlr. Unit.	Otros	Vlr.Presente	Cto.Reposición	Valor Total
1	4	125	261627	CAMIONETA >>TIPO ELEMENTO DEVOLUTIVO CAPACIDAD N.A. UNIDAD DE MEDIDA UNIDAD CARACTERISTICA DOBLE CABINA LINEA N.A. CILINDRAJE N.A.	95261011700		MARCA:FORD SERIAL:OPP 074 MODELO:2026 OBSERVACIONES:DOBLE CABINA CON PLATON CHASIS-8AFBR01E6TJ005655, MOTOR P02X TJ005655	UNIDAD	1,00	\$ 133.559.338,	\$ 0,00	\$ 0,00	\$ 0,00	\$ 133.559.338,
					ODC	151900	16/9/2025							
					AUTOMOTORES COMAGRO SAS									
												Total Grupo	\$ 133.559.338,58	
SON: CIENTO TREINTA Y TRES MILLONES QUINIENTOS CINCUENTA Y NUEVE MIL TRESCIENTOS TREINTA Y OCHO PESOS M/cte CON 58/100 CTVS													\$ 133.559.338,58	

EL CUENTADANTE RESPONDE ADMINISTRATIVA Y FISCALMENTE POR LOS BIENES AQUÍ RELACIONADOS Y RENDIRÁ CUENTAS DE SU UTILIZACIÓN. TODO ELLO SEGÚN LO DISPUESTO SOBRE ESTE PARTICULAR EN LA CONSTITUCIÓN POLÍTICA NACIONAL ART. 124 Y EN ESPECIAL LO ESTABLECIDO EN LOS NUMERALES 21 Y 22 DEL ART. 34 DE LA LEY 734 DE 2002; RESOLUCIÓN 1378 DE 2018 Y EN LAS OBLIGACIONES GENERALES DE LOS CONTRATOS DE PRESTACIÓN DE SERVICIOS.

LEIDY JOHANA CANDELA GALEANO  
ALMACENISTA



41. SENA - REGIONAL HUILA C. de Costo: 952610 CTR DE DESARROLLO AGROEMPRESARIAL Y TURISTICO DEL

Movimiento 202 DEVOLUTIVOS - NOTA DE ENTRADA  
Transacción No. 50512 Fecha Movimiento 02/12/2025 09:14  
Fecha Ratificación 02/12/2025 09:14  
Estado. RATIFICADA

ORIGEN	
99	ALMACEN AREAS EXTERNAS
001 4041	VARIOS PROVEEDORES
830006901	AUTOMOTORES COMAGRO SAS

DESTINO	
03	ALMACEN DEVOLUTIVOS
002 1010	BODEGA DEVOLUTIVOS NUEVOS
1081409153	LEIDY JOHANA CANDELA GALEANO
	/ /

INFORMACIÓN ADICIONAL:

RUBRO PRESUPUESTAL: 952627-C-3603-1300-20-20305C-3603024-02;ORÍGEN DE LOS BIENES: ORDEN DE COMPRA; FECHA INGRESO: 16/09/25; NUMERO INGRESO: 151900;

OBSERVACIÓN:

41\_9526\_260 Adquirir a título de compra vehículo con las especificaciones técnicas apropiadas para atender las necesidades operativas y de movilidad del Centro de Desarrollo Agroempresarial y Turístico del Huila, SENA Regional Huila.

Item	Tipo	Grupo	Código	Descripción	Placa	Placa Padre	Origen	Atributos	Unid.	Cant.	Vlr. Unit.	Otros	Vlr.Presente	Cto.Reposición	Valor Total
				USUARIO REALIZA :	LEIDY JOHANA CANDELA GALEANO										
				USUARIO RATIFICA :	LJCANDELA										





Fecha: 27/11/2025

Fecha Expedición: 27/11/2025 13:00:23

FACTURA ELECTRÓNICA DE VENTA N°: **FVNF/172**

Fecha Alta Fra: 27/11/2025 13:00:19

<b>CLIENTE</b>	
SERVICIO NACIONAL DE APRENDIZAJE SENA (46186) Calle 57 8 69 - 11001-BOGOTÁ	
NIT	8999990341
Telf.:	5642223
Tipo Documento:	NIT
Cod. Cliente:	46186
E-mail:	siifnacion.facturaelectronica@minhacienda
Tipo forma de pago:	Giro
Fecha Vencimiento:	31/01/2026
Medio de pago:	Pago a 60 Dias
Vendedor:	DIANA MARGARITA VILLARRAGA SALAS

<b>DATOS DEL VEHÍCULO</b>					
Marca:	Ford	Línea:	Ranger	Servicio:	Oficial
Modelo:	2026	Color:	BLANCO ARTICO	Combustible:	Diesel
Referencia:	Nueva Ranger XL CC 2.0 SiT MT 4x4	Clase:	CAMIONETA		
Cilindraje:	1996	Motor:	P02X TJ005655		
Nº Puertas:	4	Chasis:	8AFBR01E6TJ005655		
Versión:	00	VIN:	8AFBR01E6TJ005655		
Tipo Carrocería:	DOBLE CABINA CON PLATON				
		Su Referencia:	#\$36-02-00-041-952610		

DESCRIPCIÓN	VALOR
Precio Base	133.559.338,58
Subtotal	133.559.338,58
IVA(s/133.559.338,58)	19,000 % 25.376.274,33
Impuesto al Consumo(s/133.559.338,58)	8,000 % 10.684.747,09
Total Factura	\$ 169.620.360

CIENTO SESENTA Y NUEVE MILLONES SEISCIENTOS VEINTE MIL TRESCIENTOS SESENTA PESOS

#\$36-02-00-041-952610;OC151900;ecabrera@sena.edu.co#\$

DDIRECCIÓN FISCAL CALLE 172 22 A 93 Bogotá RÉGIMEN COMUNSomos Autorretenedores en Renta Res. 06218 de 7/14/2008. Mano de Obra Actividad economica 4520 9.66 y Repuestos Act Economica 4530 11.04 Agente de Retención en el Impuesto a las ventas Res. 06750 del 28 de julio del 2008



CUFE:  
c1138503cb623b24166f9b46e8fef48608ceda014ad57e40588cc3048  
0a94fed6b0743bbe93e45af4ff4d6673cf5a531

Autorización de Numeración Facturación Electrónica  
N°18764093677907 del 28/05/2025 Hasta 28/05/2027 Vigente  
24 Meses, Prefijo FVNF Desde N°1 Hasta N°1000.

Fabricante del software Spiga+:  
Lidera América SAS, NIT 901048398-1

FACTURA ELECTRÓNICA DE VENTA

## FACTURA ELECTRÓNICA DE VENTA

<b>Número Factura</b>	FAN/39650	SERVICIO NACIONAL DE APRENDIZAJE SENA (46186)
<b>Fecha Factura</b>	22/11/2025	CL 57 8 69 -
<b>Fecha Alta Fra</b>	22/11/2025 17:11:05	11001-BOGOTÁ
<b>Fecha Vencimiento</b>	31/01/2026	
<b>NIT</b>	8999990341	
<b>Tipo forma de Pago</b>	Giro	
<b>Medio de Pago</b>	Pago a 60 Dias	
<b>Fecha Expedición</b>	22/11/2025 17:12:59	

### Factura Cargo Adicional

ADECUACIONES Y ACCESORIOS #36-02-00-041-952610; 0C151900; ecabrera@sena.edu.co#5

### Detalle Factura

Tipo de Cargo	Datos del Vehículo	VIN/Matricula	Valor
Estatas: Adecuaciones y Accesorios Entidades Estatales	Ford Ranger Nueva Ranger XL CC 2.0 SiT MT 4x4	8AFBR01E6TJ005655/OPP074	5.249.640,34
			5.249.640,34
		<b>Valor IVA</b>	997.431,66

% Valor IVA	NETO	Valor IVA
19,000 %	5.249.640	\$ 997.432

B. Exenta	B. No Sujeta	B. Imponible	Valor IVA	Total	Suplidos	Total a Pagar
0,00	0,00	5.249.640,34	997.431,66	6.247.072,00	0,00	6.247.072,00

Son: SEIS MILLONES DOSCIENTOS CUARENTA Y SIETE MIL SETENTA Y DOS PESOS

DIRECCIÓN FISCAL CALLE 172 22 A 93 Bogotá

RÉGIMEN COMUN

Somos Autorretenedores en Renta Res. 06218 de 7/14/2008.  
Mano de Obra Actividad economica 4520 9.66 y Repuestos Act Economica 4530 11.04  
Agente de Retención en el Impuesto a las ventas Res. 06750 del 28 de julio del 2008



CUFE:  
94cee397e8dfff176aa3a0dc83a62763f3e7293f0a1c210d08d744d07  
0b9009ec4d18a129e8949569bbf2b038c7b4de6

Autorización de Numeración Facturación Electrónica  
N°18764095519539 del 11/07/2025 Hasta 11/07/2027 Vigente  
24 Meses, Prefijo FAN Desde N°37001 Hasta N°42000.

Fabricante del software Spiga+:  
Lidera América SAS, NIT 901048398-1

## FACTURA ELECTRÓNICA DE VENTA

<b>Número Factura</b>	FAN/39651	SERVICIO NACIONAL DE APRENDIZAJE SENA (46186)
<b>Fecha Factura</b>	22/11/2025	CL 57 8 69 -
<b>Fecha Alta Fra</b>	22/11/2025 17:30:00	11001-BOGOTÁ
<b>Fecha Vencimiento</b>	31/01/2026	
<b>NIT</b>	8999990341	
<b>Tipo forma de Pago</b>	Giro	
<b>Medio de Pago</b>	Pago a 60 Dias	
<b>Fecha Expedición</b>	22/11/2025 17:30:24	

### Factura Cargo Adicional

MANTENIMIENTO PREVENTIVO #36-02-00-041-952610;0C151900;ecabrera@sena.edu.co#

### Detalle Factura

Tipo de Cargo	Datos del Vehículo	VIN/Matricula	Valor
Estatal: Mantenimiento Preventivo Entidades Estales	Ford Ranger Nueva Ranger XL CC 2.0 SiT MT 4x4	8AFBR01E6TJ005655/OPP074	2.037.173,95
			2.037.173,95
			<b>Valor IVA</b> 387.063,05

% Valor IVA	NETO	Valor IVA
19,000 %	2.037.174	\$ 387.063

B. Exenta	B. No Sujeta	B. Imponible	Valor IVA	Total	Suplidos	Total a Pagar
0,00	0,00	2.037.173,95	387.063,05	2.424.237,00	0,00	2.424.237,00

Son: DOS MILLONES CUATROCIENTOS VEINTICUATRO MIL DOSCIENTOS TREINTA Y SIETE PESOS

DIRECCIÓN FISCAL CALLE 172 22 A 93 Bogotá

RÉGIMEN COMUN

Somos Autorretenedores en Renta Res. 06218 de 7/14/2008.  
Mano de Obra Actividad economica 4520 9.66 y Repuestos Act Economica 4530 11.04  
Agente de Retención en el Impuesto a las ventas Res. 06750 del 28 de julio del 2008



CUFE:  
2a5c5dc9fb98c5df21c1feddd3c229e75109a6804ee6e606f701d96ed  
95c881b043581ef074161c192b706ae80509da9

Autorización de Numeración Facturación Electrónica  
N°18764095519539 del 11/07/2025 Hasta 11/07/2027 Vigente  
24 Meses, Prefijo FAN Desde N°37001 Hasta N°42000.

Fabricante del software Spiga+:  
Lidera América SAS, NIT 901048398-1